



INSTITUTO NACIONAL DE ELECTRIFICACIÓN

FORMA No. 743.99

ORDEN DE COMPRA Y PAGO

I. LUGAR Y FECHA: Guatemala, 7 de junio de 2023

II. ELEMENTO DE COMPRA: GERO/009-2023 I. UNIDAD EJECUTORA: CONSTRUCCIÓN DE LÍNEAS Y REDES DE BAJA VOLTAJE

III. CENTRO GESTOR: 1402001145 UNIDAD EJECUTORA PROYECTO: Caserío Nueva Providencia

IV. LA FERIA DEL MOC PAJANA S.A.: SAMUEL PORFIRIO OCHOA DE LEÓN

V. LA CANTIDAD DE: Q259,562.18 DOSCIENTOS CINCUENTA Y NUEVE MIL QUINIENTOS SESENTA Y DOS QUETZALES CON 18/100

ACTIVO FIDU No: _____ 6. NIT DEL PROVEEDOR: 8080003

VII. CENTRO DE COSTO: 1300000105 4. CONTRATO No. _____ 9. PARTIDA: 2023-21100080-104-14-00-001-000-145-2021

III. PLAZO Y LUGAR DE ENTREGA: 90 Días hábiles, Caserío Nueva Providencia, Municipio de Conguaco, Departamento de Jutiapa 10. FECHA DE EMISIÓN: 2213-050306-2021 SWP: 298996

11	12	13	14	15	16	17
REGIÓN Y FUENTE DE FINANCIAMIENTO	CÓDIGO	DESCRIPCIÓN	CANTIDAD	UNIDAD MONEDA	PRECIO POR UNIDAD	PRECIO TOTAL Q.
332-31		<p>Orden de Compra y Pago Matriz correspondiente al proyecto CONSTRUCCIÓN REDES Y LÍNEAS ELÉCTRICAS DE DISTRIBUCIÓN, CASERÍO NUEVA PROVIDENCIA, MUNICIPIO DE CONGUACO, DEPARTAMENTO DE JUTIAPA, el cual se realiza en pagos parciales: Anticipo 20% del valor total de la orden, primer pago del 85% del valor total de la orden menos el 100% del total del anticipo y pago final del 15% del valor total de la orden.</p> <p>VALOR TOTAL DE LA ORDEN DE COMPRA Y PAGO: Q 259,562.18</p> <p style="text-align: right;">Sub Total (+1.2% IVA) Total</p> <p style="text-align: right;">Q 231,751.95 Q 27,810.23 Q 259,562.18</p> <p>FORMAN PARTE INTEGRAL DE ESTA ORDEN: ANEXO UNO CONTENIDO EN (16) HOJAS Y ANEXO DOS CONTENIDO EN (01) HOJA, DEBIDAMENTE FIRMADAS Y SELLADAS, TOTAL DE HOJAS (17).</p> <p>La presente orden de compra y pago se elabora de acuerdo a los artículos 16, 27, 35, 36, 59, 61 y 63 del Reglamento de Compras, Contrataciones y Enajenaciones del INDE</p>				
Resumen Financiamiento por Rangos de Costo						
			Costo	IVA	Total	
			332-31	Q 231,751.95	Q 27,810.23	Q 259,562.18

18. ORDEN DE COMPRA Y PAGO: GERO/009-2023

<p>19. FORMULADO POR:</p> <p>NOMBRE: <u>Miguel Escobar Ochoa</u></p> <p>FECHA: _____</p> <p>RECIBO: _____</p>	<p>20. REGISTRO DEPTO. CONTROL DE CALIDAD FINANCIERA:</p> <p>FECHA: _____ (Señ)</p> <p>RECIBO: _____</p>
<p>21. AUTORIZADO POR:</p> <p>NOMBRE: <u>ING. MARIO ENRIQUE FIGUEROA SALAZAR</u></p> <p>GERENTE ELECTRIFICACIÓN RURAL Y URBANA</p> <p>FECHA: _____</p>	<p>22. REGISTRO SECCIÓN DE CONTROL PRESUPUESTAL:</p> <p>FECHA: _____ (Señ)</p> <p>RECIBO: _____</p>
<p>23. ACEPTACIÓN DEL MUNICIPIO:</p> <p>NOMBRE: <u>MARIO ENRIQUE FIGUEROA SALAZAR</u></p> <p>DIRECCIÓN: _____ (Señ)</p> <p>FECHA: _____</p>	<p>24. REGISTRO DIVISION DE CONTABILIDAD:</p> <p>FECHA: _____ (Señ)</p> <p>RECIBO: _____</p>
<p>25. TESORERÍA:</p> <p>CREQUE No: _____ Q. _____</p>	<p>26. RECEPCIÓN DEL PROVEEDOR:</p> <p>RECIBI CONFORME LA CANTIDAD DE: _____</p> <p>LUGAR Y FECHA: _____</p> <p>NOMBRE: _____</p> <p>FECHA: _____</p>

1.1 Antecedentes

- A. La GERENCIA DE ELECTRIFICACIÓN RURAL Y OBRAS -GERO- del INSTITUTO NACIONAL DE ELECTRIFICACIÓN -INDE-, en adelante la GERENCIA, promovió la Invitación a Ofertar GERO / D CERO CUATRO - DOS MIL VEINTE - CERO CERO CERO OCHO para la "CONSTRUCCIÓN REDES Y LÍNEAS ELÉCTRICAS DE DISTRIBUCIÓN EN MEDIA Y BAJA TENSIÓN A TRAVÉS DEL SISTEMA DE COMPRAS ABIERTO (SICOA)".
- B. Seguidos los trámites correspondientes, la Junta de Invitación a Ofertar Permanente del INDE, en acta número cero dieciséis - dos mil veintiuno de fecha uno de junio del dos mil veintiuno, asentada en el libro autorizado por la Contraloría General de Cuentas número L DOS CUARENTA Y CUATRO MIL SETENTA Y CINCO, el veintidós de marzo del dos mil diecinueve, adjudicó la invitación a ofertar relacionada a SAMUEL PORFIRIO OCHOA DE LEÓN, PROPIETARIO DE LA EMPRESA MERCANTIL "CONSTRUCTORA OCHOA LOPEZ" en adelante EL CONTRATISTA, conforme a lo establecido en el contrato administrativo número doscientos cincuenta y siete guion dos mil veintiuno, el cual fue modificado y ampliado por medio del contrato administrativo número trescientos treinta y cinco guion dos mil veintidós y esta Orden de Compra y Pago Matriz, en adelante denominada ORDEN.
- C. La adjudicación fue aprobada por el Consejo Directivo del INDE, mediante resolución emitida en Punto Tercero del Acta número 49-2021, correspondiente a su Sesión Extraordinaria celebrada el 21 de junio del año 2021.
- D. La GERENCIA, de conformidad con el Procedimiento "Requerimiento de Obras por medio del SICOA", realizó el requerimiento de la CONSTRUCCIÓN REDES Y LÍNEAS ELÉCTRICAS DE DISTRIBUCIÓN, CASERÍO NUEVA PROVIDENCIA, MUNICIPIO DE CONGUACO, DEPARTAMENTO DE JUTIAPA, en adelante OBRA, al CONTRATISTA.
- E. EL CONTRATISTA, de conformidad con lo establecido en el procedimiento "Requerimiento de Obras por medio del SICOA", entregó los planos finales y cotización de la OBRA, el 17 de abril de 2023.
- F. La GERENCIA, con base en la providencia DIVOC-570-P-691-2023 de fecha 30/05/2023, en la cual manifiesta que se realizó la revisión técnica de los documentos "cotización de precios" y "planos de la obra" verificando que todo se encuentra conforme a lo indicado en el contrato administrativo número 257-2021 y su modificación y ampliación por medio del contrato administrativo número 335-2022; mediante providencia GERO-400-P-1194-2023 de fecha 31/05/2023, AUTORIZÓ los planos finales y cotización de la obra; solicitando la elaboración de la ORDEN.



CONSTRUCTORA
OCHOA LOPEZ
GERENCIA



1.2 Base legal

Esta ORDEN, se fundamenta en los Artículos 16, 27, 35, 36, 59, 61 y 63 del REGLAMENTO DE COMPRAS, CONTRATACIONES Y ENAJENACIONES DEL INSTITUTO NACIONAL DE ELECTRIFICACIÓN, en adelante **REGLAMENTO**.

2. Documentos que forman parte de la ORDEN

Forman parte de esta ORDEN: **a) El REGLAMENTO; b) Los Términos de Referencia y Adendas, en adelante TERMINOS; c) El CONTRATO SICOA y su modificación y ampliación; d) La oferta presentada por el contratista y sus correspondientes ampliaciones o aclaraciones; e) El expediente formado de la negociación; f) Copia de los planos de la obra y copia de la cotización de la obra.**

3. Objeto

Como CONTRATISTA, me comprometo y obligo ante el Instituto Nacional de Electrificación -INDE, a desarrollar la obra "**CONSTRUCCIÓN REDES Y LÍNEAS ELÉCTRICAS DE DISTRIBUCIÓN, CASERÍO NUEVA PROVIDENCIA, MUNICIPIO DE CONGUACO, DEPARTAMENTO DE JUTIAPA**", para tal efecto cumpliré con todo lo indicado en los TERMINOS, mi OFERTA, CONTRATO SICOA, su modificación y ampliación, PLANOS FINALES Y COTIZACIÓN DE LA OBRA.

4. Alcances

EL CONTRATISTA se compromete y obliga ante el INDE a ejecutar a cabalidad la OBRA asignada, así como a: obtener licencia de construcción de la obra emitida por la Distribuidora de Energía Eléctrica; entregar los derechos de vía a la Distribuidora cuando ésta lo solicite; velar por la conservación y preservar el medio ambiente en donde se ubica el proyecto; adoptar todas las medidas de mitigación que fueren necesarias, según Resolución Ambiental emitida por el Ministerio de Ambiente y Recursos Naturales, sin costo para el INDE; el suministro, transporte e instalación de todos los materiales y equipos contenidos en su oferta para el proyecto; trazo y brecha; ahoyado, distribución y colocado de postes; ahoyado, colocación de anclas y retenidas; desvestido y vestido de estructuras; colocación de todos los componentes de la línea de media y baja tensión; puestas y bajadas a tierra; montaje de transformadores; desconexiones y conexiones; reparación de los daños causados a la propiedad privada durante la construcción en las áreas vecinas, esto bajo la responsabilidad del CONTRATISTA y sin costo para el INDE; retiro de promontorios de tierra, ripio y desperdicios de materiales generados por la obra; instalación del rótulo según Anexo Seis de los TERMINOS; elaboración de planos finales de la obra de lo construido; entregar la obra construida con su respectiva acta de recepción; plano (s), anexo (s) a la Invitación a Ofertar y el formulario de cotización de precios



CONSTRUCTORA
OCNOA LOPEZ
GERENCIA



que contemplan todos los componentes y actividades para cumplir con los alcances del proyecto; todo material y equipo a ser suministrado por el CONTRATISTA deberá ser NUEVO y estar en perfectas condiciones, lo que deberá ser demostrado ante el SUPERVISOR DE LA ORDEN, si este lo requiere; toda vez cuente con las condiciones necesarias para iniciar físicamente la construcción de la OBRA, deberá solicitarle al SUPERVISOR DE LA ORDEN con una semana de anticipación como mínimo, la autorización del inicio físico de la ejecución de la OBRA, lo cual será evaluado, autorizado y notificado por el SUPERVISOR DE LA ORDEN. Los cambios en las especificaciones técnicas siempre que no varíen la cantidad o precio de la OBRA, ni sea de calidad inferior a la ofertada, pueden ser aprobados por la GERENCIA.



5. Medidas ambientales

Velar por la conservación y preservar el medio ambiente. EL CONTRATISTA debe atender las siguientes medidas ambientales:

- Queda prohibida la construcción de caminos de acceso, para el ingreso o montaje de materiales al proyecto;
- Acatar lo establecido en los criterios y normas ecológicas vigentes, para la selección y preparación de sitios y trayectorias; construcción, operación y mantenimiento de redes y líneas eléctricas de distribución de energía eléctrica;
- Colectar y transportar fuera de las áreas del proyecto, todos los materiales de desecho tales como: madera, plásticos, cartones, pedazos de metal, recortes de cables conductores, vidrios, mezclas, etcétera, así como el material no biodegradable que pudiera generarse durante las diferentes etapas de construcción del proyecto y disponerlos en centros de acopio;
- Queda estrictamente prohibido el derrame en el suelo y en cuerpos de agua de los residuos líquidos grasos o químicos tales como aceites, grasas, solventes, sustancias tóxicas, entre otros, que pudieran generarse en las diferentes etapas del proyecto, así como descargarlos en el drenaje municipal. Estos residuos se deberán colectar y almacenar en recipientes metálicos y libres de fugas, en sitios que tengan las características suficientes para garantizar su seguridad, y que las autoridades competentes determinen para ese fin;
- Queda estrictamente prohibido cazar, capturar o comercializar con las especies de flora y fauna silvestre presentes en las áreas del proyecto y zonas adyacentes;
- Queda estrictamente prohibido quemar maleza y usar herbicidas o productos químicos durante las actividades de desmonte y limpieza del Derecho de Vía del proyecto;
- Se deberá realizar el desmonte de manera selectiva, respetando la vegetación herbácea y arbustiva que no interfiera con la construcción y operación de la línea o red;



CONSTRUCCION
OSCAR LOPEZ
GERENCIA



- h) Deberá picar, mezclar y esparcir en el suelo, de manera perpendicular en forma de surcos, los residuos vegetales producto del desmonte, con la finalidad de facilitar su incorporación al suelo y retenerlo sin interferir con la germinación de las semillas;
- i) Si EL CONTRATISTA al realizar las actividades de excavación, encontrara vestigios arqueológicos, lo deberá hacer del conocimiento de la UNIDAD EJECUTORA, quien autorizará la suspensión de la obra;
- j) Deberá conservar la vegetación distribuida en las inmediaciones de los cuerpos de agua, respetando la zona de transición entre los ecosistemas acuáticos y las especies vegetales adyacentes;
- k) Los vehículos del CONTRATISTA deben estar en buen estado de funcionamiento para minimizar la emisión de gases contaminantes, humo, vibraciones y ruido que perturben el medio ambiente;
- l) Queda prohibida la reparación de vehículos en el área de influencia del proyecto que obstaculicen las vías de acceso y que ocasionen derrames de aceite o derivados del petróleo en el suelo;
- m) El uso del agua debe ser de manera responsable, exclusivamente para uso humano e higiene personal;
- n) La basura común debe ser almacenada en bolsas plásticas para depositarla posteriormente en vertederos públicos;
- o) Las necesidades fisiológicas deben realizarlas en lugares de uso público o privado creados para este fin;
- p) Debe respetarse la cobertura vegetal, minimizando la poda de árboles con lo cual se protege la fauna que pudiera habitar en el lugar del proyecto;
- q) Cumplir con las medidas de mitigación ambiental dispuestas en la Resolución ambiental 03102-2022/DIGARN/CGCA/GDBP de fecha 31 DE MAYO DE 2022, emitida por el Ministerio de Ambiente y Recursos Naturales -MARN-.

6. Obligaciones del contratista

EL CONTRATISTA está obligado a: **a)** Cumplir con la legislación vigente en la República de Guatemala; **b)** Cumplir con la ORDEN aceptada; **c)** Suministrar información que le sea requerida por el ADMINISTRADOR DEL CONTRATO o SUPERVISOR DE LA ORDEN; **d)** En caso aplique, presentar la documentación solicitada en la ORDEN; **e)** Presentarse a retirar la copia de la ORDEN en el plazo establecido; **f)** Presentar los seguros solicitados dentro del plazo establecido; **g)** EL CONTRATISTA es totalmente responsable de la seguridad operativa y física de las instalaciones existentes involucradas del INDE durante la ejecución de la obra; **h)** EL CONTRATISTA asume toda responsabilidad laboral, civil, penal o de cualquier otra índole por daños personales o materiales que cause por cuenta propia su personal o terceros, derivados de accidentes o eventos que puedan suceder durante la ejecución de la obra, pero se reserva el derecho de suspenderla si detecta actos inseguros; **i)** Atender las normas y disposiciones de mitigación ambiental, que exija el Ministerio de



Ambiente y Recursos Naturales -MARN-, sin costo alguno para el INDE; j) Responder de las obligaciones laborales frente a sus empleados o trabajadores, quienes no podrán invocar relación laboral alguna con el INDE; k) Atender y resolver todos y cada uno de los reclamos o aclaraciones que se le presenten dentro del plazo contractual y de garantía, que por alguna razón el SUPERVISOR DE LA ORDEN le reporte de forma escrita, respondiendo al reclamo o aclaración en un plazo no mayor a diez (10) días hábiles a partir de que le sea notificado, caso contrario se le hará efectivo el respectivo Seguro de Caución; l) En caso de presentar atraso en la ejecución de la OBRA, debe realizar las acciones necesarias y presentar el plan de contingencia al SUPERVISOR DE LA ORDEN para definir el CRONOGRAMA DE EJECUCIÓN quedando sujeto a las sanciones establecidas en los TERMINOS; m) Presentarse a cobrar el anticipo en Tesorería General del INDE dentro del plazo que se le indique.

7. Prohibiciones del contratista

El Contratista tiene prohibido:

- a. Requerir ayuda de la UNIDAD EJECUTORA para la realización de sus tareas específicas;
- b. Ceder derechos de contratación total o parcialmente;
- c. Subcontratar trabajos que no hayan sido aprobados y especificados en su OFERTA;
- d. Requerir al INDE mano de obra, equipo, materiales, hospedaje, alimentación y transporte que se pudieran necesitar para la ejecución de esta ORDEN.

8. Obligaciones del INDE

El INDE se obliga a efectuar el pago al CONTRATISTA conforme lo convenido en esta ORDEN.

9. Lugar de entrega de la obra, recepción, documentación y liquidación final de la ORDEN.

9.1 Lugar de entrega de la obra

La obra se entregará en CASERÍO NUEVA PROVIDENCIA, MUNICIPIO DE CONGUACO, DEPARTAMENTO DE JUTIAPA.

9.2 Recepción y documentación

Cuando la OBRA esté terminada, EL CONTRATISTA debe dar aviso por escrito al SUPERVISOR DE LA ORDEN, a efecto de dar por finalizado el plazo contractual, siempre y cuando a criterio del SUPERVISOR DE LA ORDEN esté totalmente

CONSTRUCCIÓN
OCIOA LOPEZ
GERENCIA



terminada, informando en un plazo no mayor de diez (10) días hábiles a partir del aviso del CONTRATISTA, a la GERENCIA. En caso contrario, el plazo contractual no se dará por finalizado.

Con el informe presentado por el SUPERVISOR DE LA ORDEN, la GERENCIA nombrará una comisión receptora y liquidadora integrada por tres (3) miembros, debiendo el SUPERVISOR DE LA ORDEN actuar como apoyo técnico de la comisión; quién hará la verificación e inspección final de la OBRA procediendo a su recepción final.

Recibido el informe del SUPERVISOR DE LA ORDEN, la comisión tendrá diez (10) días hábiles para:

- i. Si todo está a conformidad, emitir el Acta de Recepción Final.
- ii. Si la OBRA no estuviese ejecutada conforme a la ORDEN aceptada, la COMISIÓN deberá rendir informe a la GERENCIA y al SUPERVISOR DE LA ORDEN, debiendo este último notificar al CONTRATISTA, para que proceda a corregir las deficiencias detectadas dentro del plazo que se le señale.

Cuando la COMISIÓN establezca que la OBRA se encuentra conforme a la ORDEN aceptada, suscribirá el acta de recepción final respectiva.

9.3 Liquidación final de la ORDEN

La COMISION deberá proceder a la suscripción del Acta de Liquidación de la ORDEN dentro de un plazo de treinta y cinco (35) días hábiles a partir de haberse efectuado el pago final.

Si transcurrido este plazo no se ha suscrito el acta de liquidación, siempre y cuando haya aclarado los aspectos que le fueron solicitados, EL CONTRATISTA puede presentar a la GERENCIA un proyecto de liquidación de la ORDEN, el que debe ser aprobado o improbadado dentro del plazo de diez (10) días hábiles. La liquidación de la ORDEN debe ser aprobada por la GERENCIA y si fuere procedente, las partes se otorgarán finiquito mutuo.

10. Incumplimiento y sanciones

10.1 Generalidades

El incumplimiento de la ORDEN por parte del CONTRATISTA, debe ser certificado por quien corresponda y enviado a la UNIDAD EJECUTORA, quien a su vez lo enviará a la GERENCIA, pudiendo ésta última resolver la terminación del mismo sin responsabilidad alguna para el INDE.



EL CONTRATISTA que incurra en incumplimiento de las obligaciones suscritas, se sancionará de acuerdo a lo establecido en los artículos ochenta y cuatro (84), ochenta y cinco (85) y ochenta y seis (86) del REGLAMENTO.

Las sanciones a que el CONTRATISTA se haga acreedor, se ejecutarán a requerimiento de la GERENCIA por la autoridad que corresponda.

10.2 Sanciones

El retraso del CONTRATISTA en la entrega de la obra, en el plazo previsto, por causas imputables a él, se sancionará dentro de los cinco (5) días hábiles posteriores a que se haya certificado el incumplimiento, con el pago de una multa por cada día hábil de atraso del uno punto cinco por millar (1.5‰) del valor de la compra o contratación y en los casos de entregas periódicas, la sanción se calculará solamente sobre el valor de la o las entregas en que se diera el retraso, el porcentaje de la sanción sumado no podrá exceder del cinco por ciento (5%) del valor total de la negociación, la que se calculará bajo la responsabilidad directa de la UNIDAD EJECUTORA e impuesta por la GERENCIA. Para el efecto, el cómputo del retraso se hará en base a días hábiles de atraso, lo que se deberá hacer constar en las actas correspondientes. A requerimiento por escrito del CONTRATISTA, la multa puede ser deducida del último pago.

Se inhabilitará por parte de la GERENCIA GENERAL por un plazo de veinticuatro (24) meses para participar en cualquier proceso que convoquen las Gerencias, Dependencias o Empresas del INDE, sin perjuicio de la ejecución de los seguros de caución que correspondan y el reclamo de daños y perjuicios que se ocasionen de conformidad con el artículo ochenta y seis (86) del REGLAMENTO si el contratista:

- I. Incumple con el sostenimiento y condiciones de la OFERTA;
- II. No se presenta a suscribir la ORDEN dentro del plazo establecido en el REGLAMENTO;
- III. Incumple en la entrega de lo contratado dentro del plazo acordado.

11. Prórroga contractual

A solicitud del CONTRATISTA o por necesidad del INDE y en forma razonada, el plazo contractual para la entrega de la obra, puede ser prorrogado por caso fortuito, fuerza mayor o por cualquier otra causa no imputable a éstos, que les imposibilite el cumplimiento de sus obligaciones dentro del plazo establecido, debiendo cumplirse con lo establecido en el artículo sesenta y cuatro (64) del REGLAMENTO.

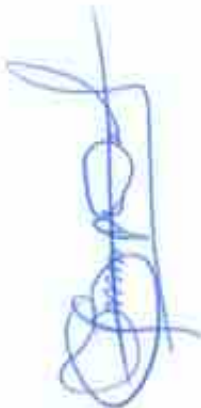

CONSTRUCCION
OCCHOA LOPEZ
GERENCIA



Para el efecto el CONTRATISTA, debe presentar solicitud escrita dentro del plazo de diez (10) días hábiles de acaecido el hecho, en que fundamenta la prórroga, adjuntando toda la documentación que justifique su solicitud.

Toda prórroga se autorizará por parte de la GERENCIA, con base al informe técnico que justifique la misma, emitido por el SUPERVISOR DE LA ORDEN con el visto bueno del ADMINISTRADOR DEL CONTRATO, bajo su estricta responsabilidad.

En el caso de autorizarse la prórroga EL CONTRATISTA debe constituir o prorrogar los seguros de caución que se requieran.

12. Gastos adicionales de la prórroga contractual

Todos los gastos en que se incurra, para la legalización de la prórroga contractual, correrán por cuenta del CONTRATISTA.

13. Ampliaciones

Las ampliaciones en el valor de la ORDEN pueden efectuarse hasta en un veinticinco por ciento (25%) de su valor original, cuya aprobación corresponderá según su monto por la autoridad que haya aprobado la negociación original. En aquellos casos en los cuales sea necesaria una ampliación mayor, ésta debe ser autorizada por la AUTORIDAD SUPREMA hasta por un monto máximo del cuarenta por ciento (40%) del valor original de la ORDEN.

14. Variaciones

Las variaciones en el monto de la ORDEN podrán efectuarse a través de los siguientes documentos: **a)** ORDEN DE TRABAJO SUPLEMENTARIO (OTS): instrumento para las cantidades adicionales en los renglones de trabajo contratados, a los precios establecidos en la ORDEN; **b)** ACUERDO DE TRABAJO EXTRA (ATE): instrumento para la contratación de renglones de trabajo no contemplados en la ORDEN original. Los precios serán negociados entre las partes; **c)** ORDEN DE CAMBIO (OC): instrumento para la reducción de los renglones contratados que no sea necesario ejecutar. Estos documentos de variación deberán contar con la aceptación de las partes.

15. Terminación de la ORDEN

Serán causas de terminación de la ORDEN, las siguientes:

- En caso de negligencia comprobada del CONTRATISTA;
- Por incumplimiento de las obligaciones contractuales;



CONSTRUCTORA
OCHOA LOPEZ
GERENCIA



ANEXO UNO DE LA ORDEN DE COMPRA Y PAGO MATRIZ No. GERO/009-2023 PARA LA "CONSTRUCCIÓN REDES Y LÍNEAS ELÉCTRICAS DE DISTRIBUCIÓN, CASERÍO NUEVA PROVIDENCIA, MUNICIPIO DE CONGUACO, DEPARTAMENTO DE JUTIAPA".



- c) *Por las demás causas previstas en el CONTRATO SICOA y en la legislación vigente;*
- d) *Si el CONTRATISTA no mantiene vigentes las garantías establecidas;*
- e) *Si el CONTRATISTA no se presenta a cobrar el anticipo en Tesorería General del INDE en el plazo que se le indique;*
- f) *Por mutuo acuerdo.*

El INDE en los casos indicados en las literales a), b), c), d) y e), puede dar por terminada la ORDEN en cualquier momento sin responsabilidad de su parte y sin necesidad de resolución judicial alguna, previa certificación del Acta Administrativa en la que se haga constar la causal por parte de la UNIDAD EJECUTORA, mediante Resolución emitida por la autoridad que autorizó la negociación.

16. Condiciones de subcontratación

EL CONTRATISTA podrá subcontratar partes determinadas de la ORDEN, con la condición que así haya sido establecido en su OFERTA y así haya sido adjudicado, siendo EL CONTRATISTA la única responsable ante el INDE. Los subcontratistas no deberán estar comprendidos dentro de las prohibiciones establecidas en el Artículo 80 del REGLAMENTO.

17. Impuestos

El Contratista está obligado a cumplir con: a) La Ley del Impuesto Sobre la Renta -ISR-; b) La Ley del Impuesto al Valor Agregado -IVA-. Todos los impuestos están incluidos en el servicio contratado.

18. Partida presupuestaria

Los pagos que se deriven de la presente ORDEN, se efectuarán con cargo a la partida presupuestaria número 2023-21100080-104-14-00-001-000-145-2021, renglón 332 y las que en el futuro quedaran previstas.

19. Vigencia y plazo contractual

- a) *Vigencia: la validez de la ORDEN, inicia en el período comprendido desde la fecha de suscripción hasta la fecha de aprobación de la liquidación de la misma;*
- b) *Plazo Contractual: es de noventa (90) días hábiles, contados a partir de la recepción por parte del CONTRATISTA, de la fotocopia de la ORDEN.*



ANEXO UNO DE LA ORDEN DE COMPRA Y PAGO MATRIZ No. GERO/009-2023 PARA LA "CONSTRUCCIÓN REDES Y LÍNEAS ELÉCTRICAS DE DISTRIBUCIÓN, CASERÍO NUEVA PROVIDENCIA, MUNICIPIO DE CONGUACO, DEPARTAMENTO DE JUTIAPA".



20. Monto total de la ORDEN y forma de pago

20.1 Monto total de la ORDEN

El valor total de esta ORDEN es de (Q. 259,262.18) **DOSCIENTOS CINCUENTA Y NUEVE MIL DOSCIENTOS SESENTA Y DOS QUETZALES CON 18/100**, monto que incluye el Impuesto al Valor Agregado -IVA-, según la oferta y cotización presentada por el Contratista y aprobada por el INDE.

20.2 Forma de pago

El pago de todos los trabajos realizados de la OBRA, se efectuará por medio de órdenes de compra y pago en Quetzales, los que el INDE hará efectivos de la forma siguiente:



- a) **Anticipo:** en INDE otorgará contra la presentación de recibo numerado, un anticipo del **veinte por ciento (20%)** del valor de la ORDEN, previa presentación por parte del CONTRATISTA de los documentos indicados en el numeral 21.1 de este anexo. Si EL CONTRATISTA no invierte el anticipo de acuerdo con el cronograma de trabajo y el programa de inversión del anticipo presentado, la ORDEN podrá darse por terminada sin responsabilidad para el INDE, haciéndose efectivo el Seguro de Caución de Anticipo, sin perjuicio de las demás sanciones que correspondan. El anticipo le será descontado al CONTRATISTA en el primer pago que se realice.
- b) **Primer pago:** por el **ochenta y cinco (85%)** del valor total de la ORDEN, menos el cien por ciento (100%) del total del anticipo otorgado al CONTRATISTA, cuando la OBRA presente el ochenta y cinco por ciento (85%) de avance físico en su construcción, así como la presentación por parte del CONTRATISTA de los documentos establecidos en el numeral 21.2 de este anexo.
- c) **Pago final:** por el **quince por ciento (15%)** del valor total de la ORDEN, cuando la OBRA esté finalizada al cien por ciento (100%) en su construcción, así como la presentación por parte del CONTRATISTA de los documentos establecidos en el numeral 21.3 de este anexo.

21. Documentos a presentar para trámite de pago

21.1 Anticipo:

1. Solicitud del anticipo por EL CONTRATISTA dirigida a la GERENCIA;
2. Recibo numerado a nombre del INDE;

CONSTRUCTORA
OCHOA LOPEZ
GERENCIA

- 
- 
3. Informe del SUPERVISOR DE LA ORDEN, que haga constar que se realizó el replanteo de la OBRA;
 4. Programa de inversión del anticipo elaborado por EL CONTRATISTA, firmado y sellado;
 5. Cronograma de ejecución de los trabajos elaborado por EL CONTRATISTA, firmado y sellado;
 6. Copia de la ORDEN;
 7. Copia de la póliza o endosos (si hubieren) del seguro de caución de anticipo con sus respectivos dictámenes favorables de Asesoría Jurídica Corporativa del INDE;
 8. Copia de la póliza o endosos (si hubieren) del seguro de caución de cumplimiento de la ORDEN con sus respectivos dictámenes favorables de Asesoría Jurídica Corporativa del INDE;
 9. Copia de la póliza o endosos (si hubieren) del seguro de responsabilidad civil contractual con sus respectivos dictámenes favorables de Asesoría Jurídica Corporativa del INDE.

21.2 Primer pago

- 
1. Solicitud de pago del CONTRATISTA dirigida a la GERENCIA;
 2. Factura Electrónica en Línea -FEL-, indicando en forma impresa el régimen afecto al Impuesto Sobre la Renta -ISR-;
 3. Fotocopia autenticada de la licencia extendida por la DISTRIBUIDORA (Únicamente aplica para el primer pago);
 4. Copia de la solicitud de supervisión de avance de la OBRA;
 5. Copia del informe de supervisión del SUPERVISOR DE LA ORDEN;
 6. Copia de la ORDEN;
 7. Copia de la póliza vigente o endosos vigentes (si hubieren) del seguro de caución de anticipo con sus respectivos dictámenes favorables de Asesoría Jurídica Corporativa del INDE;
 8. Copia de la póliza vigente o endosos vigentes (si hubieren) del seguro de caución de cumplimiento de la ORDEN con sus respectivos dictámenes favorables de Asesoría Jurídica Corporativa del INDE;
 9. Copia de la póliza vigente o endosos vigentes (si hubieren) del seguro de responsabilidad civil contractual con sus respectivos dictámenes favorables de Asesoría Jurídica Corporativa del INDE.

21.3 Pago final

1. Solicitud de pago del CONTRATISTA dirigida a la GERENCIA;
2. Factura Electrónica en Línea -FEL-, indicando en forma impresa el régimen afecto al Impuesto Sobre la Renta -ISR-;
3. Copia del aviso de finalización de la OBRA;



4. *Copia del informe de supervisión final del SUPERVISOR DE LA ORDEN;*
5. *Certificación original del acta de recepción e inspección final de la Comisión Receptora y Liquidadora del INDE;*
6. *Planos finales según lo requerido en el Capítulo II, numeral 2.1, literal "q)" de los TÉRMINOS, también deben estar firmados y sellados por el SUPERVISOR DE LA ORDEN;*
7. *Copia de la ORDEN;*
8. *Copia de los documentos de variaciones contractuales, si hubieren;*
9. *Copia de la póliza vigente o endosos vigentes (si hubieren) del seguro de caución de cumplimiento de la ORDEN con sus respectivos dictámenes favorables de Asesoría Jurídica Corporativa del INDE;*
10. *Copia de la póliza vigente o endosos vigentes (si hubieren) del seguro de responsabilidad civil contractual con sus respectivos dictámenes favorables de Asesoría Jurídica Corporativa del INDE;*
11. *Copia de la póliza del seguro de caución de conservación de calidad y funcionamiento de la obra con su respectivo dictamen favorable de Asesoría Jurídica Corporativa del INDE;*
12. *Copia de la póliza del seguro de caución de saldos deudores con su respectivo dictamen favorable de Asesoría Jurídica Corporativa del INDE.*

22. Seguros

EL CONTRATISTA deberá presentar los seguros que se le requieran. Los mismos deberán formalizarse mediante póliza extendida a favor del Instituto Nacional de Electrificación -INDE- por una institución debidamente autorizada para operar en la República de Guatemala, de reconocida solvencia y capacidad financiera, aceptada por el INDE y en Quetzales, en las cuales se debe indicar, que en caso de incumplimiento por parte del CONTRATISTA, el mismo se hará efectivo por la Aseguradora con el simple requerimiento del INDE, sin necesidad de trámite administrativo o actuación judicial.

22.1 Seguro de caución de anticipo

Previo a que se otorgue el anticipo correspondiente de la OBRA, EL CONTRATISTA debe constituir a favor y a entera satisfacción del INDE, un seguro que cubra el cien por ciento (100%) de su valor, para garantizar su correcta utilización y estará vigente por el plazo de la ORDEN y deberá ampliar su vigencia hasta su total amortización. En la Póliza del Seguro de Caución de Anticipo se debe indicar que, en caso de incumplimiento por parte del CONTRATISTA, el mismo se hará efectivo por la Aseguradora con el simple requerimiento del INDE, sin necesidad de trámite administrativo o actuación judicial.



22.2 Seguro de caución de cumplimiento

EL CONTRATISTA debe constituir y presentar un Seguro de Caución de Cumplimiento que garantice el cumplimiento de la totalidad de las condiciones y obligaciones establecidas en la ORDEN.

Este Seguro de Caución debe ser presentado dentro de los diez (10) días hábiles siguientes de la entrega a EL CONTRATISTA de la fotocopia de la ORDEN, el cual debe otorgarse por el veinte por ciento (20%) del valor de la ORDEN y estará vigente desde la fecha de suscripción de la ORDEN hasta por cuatro (4) meses posteriores al vencimiento del plazo de la ORDEN, en el entendido que en caso el plazo de la ORDEN se prorrogue, EL CONTRATISTA debe prorrogar también este seguro.

Si EL CONTRATISTA incumple con las condiciones y obligaciones contraídas en la ORDEN, el Seguro de Caución de Cumplimiento se ejecutará.

En la Póliza del Seguro de Caución de Cumplimiento se debe indicar que, en caso de incumplimiento por parte del CONTRATISTA, el mismo se hará efectivo por la Aseguradora con el simple requerimiento del INDE, sin necesidad de trámite administrativo o actuación judicial.

22.3 Seguro de responsabilidad civil contractual

EL CONTRATISTA debe adquirir por cada CONTRATO DE OBRA un seguro de responsabilidad civil, por un valor equivalente al 2% del valor total del CONTRATO DE OBRA, no pudiendo ser el seguro mencionado menor de cincuenta mil quetzales (Q.50,000.00), que cubra daños a terceros o a bienes propiedad del INDE, ocasionados por el CONTRATISTA y/o su personal. El CONTRATISTA en todo caso debe indemnizar a los afectados y dejar a salvo al INDE, sus funcionarios, agentes y empleados de los reclamos que pudieren surgir debido al mal uso de cualesquiera aparatos, equipos, materiales o procedimientos patentados o con derechos reservados y deberá indemnizar al INDE por cualquier costo de daños a que se viere obligado a pagar por tal infracción en cualquier tiempo durante la ejecución del CONTRATO DE OBRA.

Este seguro deberá estar vigente durante el plazo del contrato y presentarse juntamente con el seguro de caución de cumplimiento del CONTRATO DE OBRA.

22.4 Seguro de caución de conservación de calidad y funcionamiento

Dentro de los diez (10) días hábiles posteriores a que se le entregue AL CONTRATISTA la certificación del Acta de Recepción Final, éste responderá por la calidad y funcionamiento de la OBRA, mediante un Seguro de Caución por el quince por ciento (15%) del valor total de la ORDEN y cubrirá el valor de las reparaciones de las fallas o desperfectos que le sean imputables y que aparecieren en el tiempo de

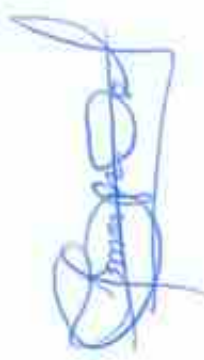

CONSTRUCTORA
CENOA LOPEZ
GERENCIA



ANEXO UNO DE LA ORDEN DE COMPRA Y PAGO MATRIZ No. GERO/009-2023 PARA LA "CONSTRUCCIÓN REDES Y LÍNEAS ELÉCTRICAS DE DISTRIBUCIÓN, CASERIO NUEVA PROVIDENCIA, MUNICIPIO DE CONGUACO, DEPARTAMENTO DE JUTIAPA".



responsabilidad. Si EL CONTRATISTA no presenta este Seguro de Caución dentro del plazo establecido, el INDE ejecutará el Seguro de Caución de Cumplimiento. Este seguro de caución sustituirá el Seguro de Caución de Cumplimiento y debe de estar vigente durante dieciocho (18) meses contados a partir de la fecha del acta de recepción final de la OBRA.

El vencimiento del tiempo de responsabilidad previsto en el párrafo anterior, no exime al CONTRATISTA de la responsabilidad por destrucción o deterioro de los bienes debido a dolo o culpa de su parte por el plazo de cinco (5) años, contados a partir de la fecha del acta de recepción final de la OBRA.

En la Póliza del Seguro de Caución de Conservación de Calidad y Funcionamiento se debe indicar que, en caso de incumplimiento por parte del CONTRATISTA, el mismo se hará efectivo por la Aseguradora con el simple requerimiento del INDE, sin necesidad de trámite administrativo o actuación judicial.

22.5 Seguro de caución de saldos deudores

Para garantizar el pago de saldos deudores que pudieran resultar a favor del INDE o de terceros en la liquidación, EL CONTRATISTA debe presentar seguro de caución por el cinco por ciento (5%) del valor original de la ORDEN, dentro de los diez (10) días hábiles posteriores a que se le entregue al CONTRATISTA la certificación del Acta de Recepción Final y estará vigente por trescientos sesenta y cinco (365) días calendario contados a partir de la fecha del acta de recepción final de la OBRA.

Aprobada la liquidación, si no hubiere saldos deudores, se cancelará esta garantía.

En la Póliza del Seguro de Saldos Deudores se debe indicar que, en caso de incumplimiento por parte del CONTRATISTA, el mismo se hará efectivo por la Aseguradora con el simple requerimiento del INDE, sin necesidad de trámite administrativo o actuación judicial.

23. Representaciones

23.1 Representante del INDE

Durante la fase de ejecución de la ORDEN el INDE estará representado ante EL CONTRATISTA, por el SUPERVISOR DE LA ORDEN, quien debe ser nombrado por la GERENCIA dentro de los cinco (5) días hábiles siguientes a la fecha de que ésta reciba la copia de la ORDEN, lo cual se hará del conocimiento por escrito al CONTRATISTA en forma inmediata.



[Handwritten signature]

CONSTRUCTORA
OCHOA LOPEZ
GERENCIA

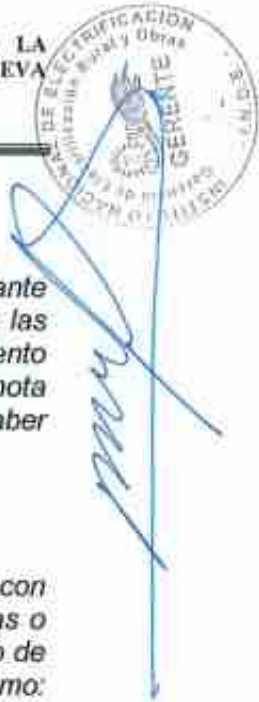

23.2 Representante del contratista

EL CONTRATISTA estará representado en sus actuaciones por su representante legal y en la ejecución de la ORDEN por una persona nombrada por el, con las facultades necesarias para tomar decisiones de carácter técnico, cuyo nombramiento se comunicará por escrito al INDE dirigido a la GERENCIA, por medio de una nota simple firmada por el CONTRATISTA, dentro de los cinco (5) días hábiles de haber recibido la copia de la ORDEN

24. Fuerza mayor o caso fortuito

Cuando las facultades del INDE o del CONTRATISTA para cumplir debidamente con sus obligaciones contractuales, sean obstaculizadas, perjudicadas, interrumpidas o de cualquier forma demoradas, por acciones, fuerza o circunstancias naturales o de otra índole, pero totalmente fuera de control de las partes afectadas, tales como: incendios, rayos, epidemias, tormentas, explosiones, huelgas, disturbios callejeros, vandalismo, sabotaje, rebellones, deslaves, terremotos, erupciones volcánicas, inundaciones, crecidas de ríos, acciones hostiles, guerras, invasiones, demoras en el trámite de aprobación de descargos por parte de los entes reguladores del sistema eléctrico del país, demoras en el trámite de servidumbres de conducción de energía eléctrica, demora en la autorización de permisos y licencias por parte de entes externos, se considerará como un caso de fuerza mayor o caso fortuito.

La parte afectada por una situación como las indicadas anteriormente, está obligada a:

- Informar a la otra parte, por el medio más expedito posible, sobre las circunstancias y el impacto ocasionado;
- Tomar todas las precauciones posibles para proteger y preservar la totalidad de los recursos afectados;
- Tratar de obtener con toda diligencia y dedicación la superación, reducción o desaparición de las causas que la provocaron;
- Solicitar, si procediere, prórroga del plazo, dentro de los diez (10) días de acaecido el hecho, conforme a lo establecido en el Artículo 64 del REGLAMENTO.

En caso de desacuerdo entre el INDE y el CONTRATISTA en lo que respecta a la interpretación y duración de las condiciones existentes en los casos de fuerza mayor o caso fortuito descritas con anterioridad, las mismas se resolverán de acuerdo a lo establecido en esta ORDEN en el numeral veinticinco (25) de este anexo.

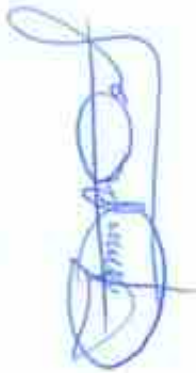

CONSTRUCION
OSHA LOPEZ
GERENCIA



INSTITUTO NACIONAL DE ELECTRIFICACION

ANEXO UNO DE LA ORDEN DE COMPRA Y PAGO MATRIZ No. GERO/009-2023 PARA LA "CONSTRUCCIÓN REDES Y LÍNEAS ELÉCTRICAS DE DISTRIBUCIÓN, CASERÍO NUEVA PROVIDENCIA, MUNICIPIO DE CONGUACO, DEPARTAMENTO DE JUTIAPA".



25. Controversias

Toda controversia relativa al cumplimiento, interpretación, aplicación y efectos de la ORDEN con motivo de la aplicación del REGLAMENTO, agotada la fase conciliatoria entre las partes y el procedimiento administrativo, se someterá a la jurisdicción del Tribunal de lo Contencioso Administrativo.

No obstante, lo anterior, el INDE se reserva el derecho de someter a arbitraje la controversia, siempre que así se convenga entre las partes.

El INDE señala como lugar para recibir notificaciones y citaciones la séptima (7ma.) avenida, dos guión veintinueve (2-29), zona nueve (9), Edificio La Torre, nivel menos dos (-2), de esta Ciudad, Gerencia de Electrificación Rural y Obras del INDE; y EL CONTRATISTA señala como lugar para recibir notificaciones y citaciones en manzana "h" Sector cinco guión treinta y ocho (5-38) zona siete (7) Colonia Prados de Villa Hermosa, municipio de San Miguel Petapa, departamento de Guatemala y de manera expresa declara que renuncia al fuero de su domicilio y se somete a los tribunales que el INDE elija si fuere el caso. Tanto el INDE como el CONTRATISTA se obligan a notificarse cualquier cambio de dirección y en el caso de no hacerlo, se tendrán por bien hechas las notificaciones, citaciones y emplazamientos que se hagan en las direcciones señaladas en este anexo.



26. Aprobación

La adjudicación de la negociación fue aprobada por el Consejo Directivo del INDE, mediante resolución emitida en Punto Tercero del Acta número 49-2021, correspondiente a su Sesión Extraordinaria celebrada el 21 de junio del año 2021. Los planos finales y la cotización de la OBRA fueron autorizados por el Gerente de Electrificación Rural y Obras, Ing. MARIO ENRIQUE FIGUEROA SALAZAR, en providencia GERO-400-P-1194-2023 de fecha 31/05/2023.

ANEXO UNO contenido en dieciséis hojas de papel bond tamaño carta con membrete del Instituto Nacional de Electrificación -INDE-, útiles en su anverso.



CONSTRUCTORA
OCHOA LOPEZ
GERENCIA



ANEXO DOS DE LA ORDEN DE COMPRA Y PAGO MATRIZ No. GERO/009-2023 PARA LA "CONSTRUCCIÓN REDES Y LÍNEAS ELÉCTRICAS DE DISTRIBUCIÓN, CASERÍO NUEVA PROVIDENCIA, MUNICIPIO DE CONGUACO, DEPARTAMENTO DE JUTIAPA".



TABLA DE CONDUCTORES

LÍNEA	LONGITUD
SECCION TRANSFORMADOR III	400 M
SECCION TRANSFORMADOR IV	177 M
SAN TOBON	630 M

TABLA DE CARGAS

SECCION	CARGA VA	SECCION	COMENTARIO
1	10 VA	17	AP 1500 0100
1874	21 VA	17	

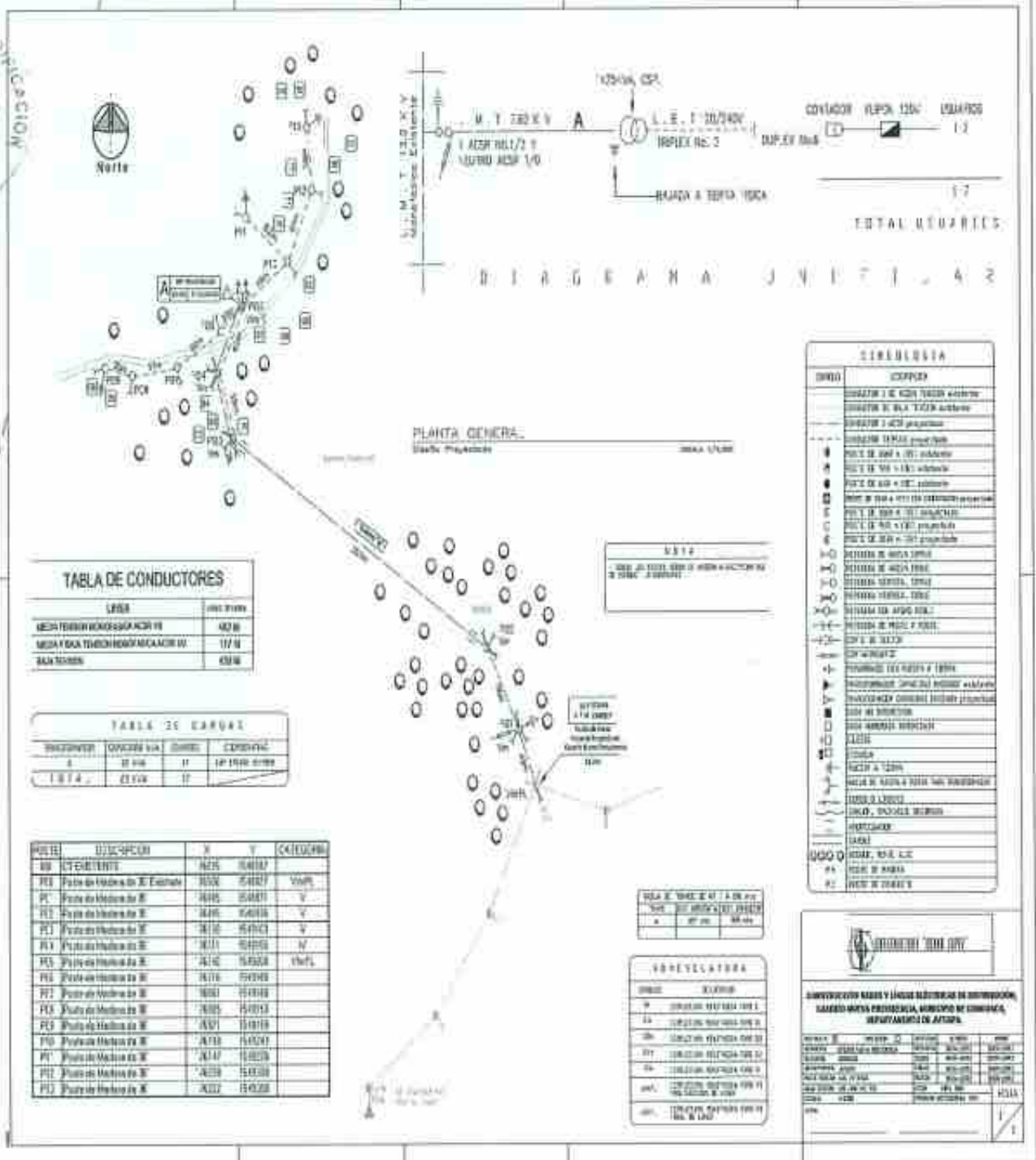
POSTE	DISTRIBUCION	X	Y	CATEGORIA
00	TRANSFORM	4625	5480	
P0	Poste de Medida de E. Escudo	7050	5480	VIOL
P1	Poste de Medida de E.	7050	5485	V
P2	Poste de Medida de E.	7050	5490	V
P3	Poste de Medida de E.	7050	5495	V
P4	Poste de Medida de E.	7050	5500	V
P5	Poste de Medida de E.	7050	5505	V
P6	Poste de Medida de E.	7050	5510	V
P7	Poste de Medida de E.	7050	5515	V
P8	Poste de Medida de E.	7050	5520	V
P9	Poste de Medida de E.	7050	5525	V
P10	Poste de Medida de E.	7050	5530	V
P11	Poste de Medida de E.	7050	5535	V
P12	Poste de Medida de E.	7050	5540	V
P13	Poste de Medida de E.	7050	5545	V

CIRCUITOS

SECCION	COMENTARIO
SECCION I	SECCION I DE 120 KV TRANSFORM
SECCION II	SECCION II DE 120 KV TRANSFORM
SECCION III	SECCION III DE 120 KV TRANSFORM
SECCION IV	SECCION IV DE 120 KV TRANSFORM
SECCION V	SECCION V DE 120 KV TRANSFORM
SECCION VI	SECCION VI DE 120 KV TRANSFORM
SECCION VII	SECCION VII DE 120 KV TRANSFORM
SECCION VIII	SECCION VIII DE 120 KV TRANSFORM
SECCION IX	SECCION IX DE 120 KV TRANSFORM
SECCION X	SECCION X DE 120 KV TRANSFORM
SECCION XI	SECCION XI DE 120 KV TRANSFORM
SECCION XII	SECCION XII DE 120 KV TRANSFORM
SECCION XIII	SECCION XIII DE 120 KV TRANSFORM
SECCION XIV	SECCION XIV DE 120 KV TRANSFORM
SECCION XV	SECCION XV DE 120 KV TRANSFORM
SECCION XVI	SECCION XVI DE 120 KV TRANSFORM
SECCION XVII	SECCION XVII DE 120 KV TRANSFORM
SECCION XVIII	SECCION XVIII DE 120 KV TRANSFORM
SECCION XIX	SECCION XIX DE 120 KV TRANSFORM
SECCION XX	SECCION XX DE 120 KV TRANSFORM
SECCION XXI	SECCION XXI DE 120 KV TRANSFORM
SECCION XXII	SECCION XXII DE 120 KV TRANSFORM
SECCION XXIII	SECCION XXIII DE 120 KV TRANSFORM
SECCION XXIV	SECCION XXIV DE 120 KV TRANSFORM
SECCION XXV	SECCION XXV DE 120 KV TRANSFORM
SECCION XXVI	SECCION XXVI DE 120 KV TRANSFORM
SECCION XXVII	SECCION XXVII DE 120 KV TRANSFORM
SECCION XXVIII	SECCION XXVIII DE 120 KV TRANSFORM
SECCION XXIX	SECCION XXIX DE 120 KV TRANSFORM
SECCION XXX	SECCION XXX DE 120 KV TRANSFORM

REVELADORA

SECCION	COMENTARIO
1	REVELADORA 120 KV
2	REVELADORA 120 KV
3	REVELADORA 120 KV
4	REVELADORA 120 KV
5	REVELADORA 120 KV
6	REVELADORA 120 KV
7	REVELADORA 120 KV
8	REVELADORA 120 KV
9	REVELADORA 120 KV
10	REVELADORA 120 KV
11	REVELADORA 120 KV
12	REVELADORA 120 KV
13	REVELADORA 120 KV
14	REVELADORA 120 KV
15	REVELADORA 120 KV
16	REVELADORA 120 KV
17	REVELADORA 120 KV
18	REVELADORA 120 KV
19	REVELADORA 120 KV
20	REVELADORA 120 KV
21	REVELADORA 120 KV
22	REVELADORA 120 KV
23	REVELADORA 120 KV
24	REVELADORA 120 KV
25	REVELADORA 120 KV
26	REVELADORA 120 KV
27	REVELADORA 120 KV
28	REVELADORA 120 KV
29	REVELADORA 120 KV
30	REVELADORA 120 KV

INSTITUTO NACIONAL DE ELECTRICIDAD

CONSTRUCCION REDES Y LINEAS ELÉCTRICAS DE DISTRIBUCIÓN, CASERÍO NUEVA PROVIDENCIA, MUNICIPIO DE CONGUACO, DEPARTAMENTO DE JUTIAPA.

GERENTE

INDE

CONSTRUCCION
OSCAR LOPEZ
 GERENCIA

GERENTE
INDE



INSTITUTO NACIONAL DE ELECTRIFICACIÓN

FORMA No. 743.10

ORDEN DE COMPRA Y PAGO

1. LUGAR Y FECHA: Guatemala, 7 de junio de 2023

2. EFICIENTE DE COMPRA: GERO/006-2023 3. UNIDAD EJECUTORA: CONSTRUCCIÓN DE LÍNEAS Y REDES DE BAJO VOLTAJE

CENTRO GESTOR: 1402001146 UNIDAD EJECUTORA PROYECTO: Aldea Xetemabaj I

4. LA TÉCNICO DEL RISE PAGARÁ: SAMUEL PORFIRIO OCHDA DE LEÓN

5. LA CANTIDAD DE: Q835,561.21 OCHOCIENTOS TREINTA Y CINCO MIL QUINIENTOS SESENTA Y UN QUETZALES CON 21/100

ACTIVO FID No: _____ 6. NIT DEL PROVEEDOR: 8080009

7. CENTRO DE COSTO: 1300000105 8. CONTRATO No: Aldea Xetemabaj I, municipio de San Bartolomé 9. PARTIDA: 2023-21100080-104-14-00-001-000-146-2021

10. PLAZO Y LUGAR DE ENTREGA: 90 Días hábiles, Jucotenango, departamento de Quiché 11. NIT (PROVEEDOR): 1417-050306-2021 SWIF: 299217

12. DESCRIPCIÓN Y CANTIDAD DE BENSERVICIOS	13. CÓDIGO	14. DESCRIPCIÓN	15. CANTIDAD	16. UNIDADES MEDIDA	17. PRECIO POR UNIDAD	18. PRECIO TOTAL Q.
332-31		Orden de Compra y Pago Matriz correspondiente al proyecto CONSTRUCCIÓN REDES Y LÍNEAS ELÉCTRICAS DE DISTRIBUCIÓN, ALDEA XETEMABAJ I, MUNICIPIO DE SAN BARTOLOMÉ JOCOTENANGO, DEPARTAMENTO DE QUICHÉ, el cual se realiza en pagos parciales: Anticipo 20% del valor total de la orden, primer pago del 60% del valor total de la orden menos el 100% del total del anticipo, segundo pago del 25% del valor total de la orden y pago final del 15% del valor total de la orden. VALOR TOTAL DE LA ORDEN DE COMPRA Y PAGO Q835,561.21 Sub Total (+) 17% IVA Total FORMAN PARTE INTEGRAL DE ESTA ORDEN: ANEXO UNO CONTENIDO EN (16) HOJAS Y ANEXO DOS CONTENIDO EN (02) HOJAS, DEBIDAMENTE FIRMADAS Y SELLADAS, TOTAL DE HOJAS (19). La presente orden de compra y pago se elabora de acuerdo a los artículos 16, 27, 35, 36, 59, 61 y 63 del Reglamento de Compras, Contrataciones y Enajenaciones del INDE				
Resumen Presupuestal por Registro de Gasto						
			Costo	IVA	Total	
332-31			Q. 746,036.79	Q. 89,524.42	Q. 835,561.21	

19. ORDEN DE COMPRA Y PAGO: GERO/006-2023

<p>20. FORMALADA POR:</p> <p>NOMBRE: <u>Alfonso Guzmán Ojeda</u></p> <p>FIRMA: _____</p> <p>FECHA: _____</p>	<p>21. REGISTRO DEPTO. CONTROL DE CALIDAD FINANCIERA:</p> <p>FIRMA: _____ (Date)</p> <p>FECHA: _____</p>
	<p>22. REGISTRO SECCIÓN DE CONTROL PRESUPUESTAL:</p> <p>FIRMA: _____ (Date)</p> <p>FECHA: _____</p>
	<p>23. REGISTRO DIVISIÓN DE CONFIABILIDAD:</p> <p>FIRMA: _____ (Date)</p> <p>FECHA: _____</p>
	<p>24. RESERVA:</p> <p>CHEQUE No. _____ Q. _____</p>
<p>25. ACEPTACIÓN DEL PROVEEDOR:</p> <p>NOMBRE: <u>SAMUEL PORFIRIO OCHDA DE LEÓN</u></p> <p>DIRECCIÓN: <u>SECRETARÍA GENERAL DE ADMINISTRACIÓN</u></p> <p>FIRMA: _____ (Date)</p> <p>FECHA: <u>7 de junio de 2023</u></p>	<p>26. RECEPCIÓN DEL PROVEEDOR:</p> <p>RECIBÍ CONFORME LA CANTIDAD DE: _____</p> <p>LUGAR Y FECHA: _____</p> <p>NOMBRE: _____</p> <p>FIRMA: _____</p>

1.1 Antecedentes

- A. La GERENCIA DE ELECTRIFICACIÓN RURAL Y OBRAS -GERO- del INSTITUTO NACIONAL DE ELECTRIFICACIÓN -INDE-, en adelante la GERENCIA, promovió la Invitación a Ofertar GERO / D CERO CUATRO DOS MIL VEINTE – CERO CERO CERO OCHO para la "CONSTRUCCIÓN REDES Y LÍNEAS ELÉCTRICAS DE DISTRIBUCIÓN EN MEDIA Y BAJA TENSIÓN A TRAVÉS DEL SISTEMA DE COMPRAS ABIERTO (SICOA)".
- B. Seguidos los trámites correspondientes, la Junta de Invitación a Ofertar Permanente del INDE, en acta número cero dieciséis - dos mil veintiuno de fecha uno de junio del dos mil veintiuno, asentada en el libro autorizado por la Contraloría General de Cuentas número L DOS CUARENTA Y CUATRO MIL SETENTA Y CINCO, el veintidós de marzo del dos mil diecinueve, adjudicó la invitación a ofertar relacionada a SAMUEL PORFIRIO OCHOA DE LEÓN, PROPIETARIO DE LA EMPRESA MERCANTIL "CONSTRUCTORA OCHOA LOPEZ" en adelante EL CONTRATISTA, conforme a lo establecido en el contrato administrativo número doscientos cincuenta y siete guion dos mil veintiuno, el cual fue modificado y ampliado por medio del contrato administrativo número trescientos treinta y cinco guion dos mil veintidós y esta Orden de Compra y Pago Matriz, en adelante denominada ORDEN.
- C. La adjudicación fue aprobada por el Consejo Directivo del INDE, mediante resolución emitida en Punto Tercero del Acta número 49-2021, correspondiente a su Sesión Extraordinaria celebrada el 21 de junio del año 2021.
- D. La GERENCIA, de conformidad con el Procedimiento "Requerimiento de Obras por medio del SICOA", realizó el requerimiento de la CONSTRUCCIÓN REDES Y LÍNEAS ELÉCTRICAS DE DISTRIBUCIÓN, ALDEA XETEMABAJ I, MUNICIPIO DE SAN BARTOLOMÉ JOCOTENANGO, DEPARTAMENTO DE QUICHÉ, en adelante OBRA, al CONTRATISTA.
- E. EL CONTRATISTA, de conformidad con lo establecido en el procedimiento "Requerimiento de Obras por medio del SICOA", entregó los planos finales y cotización de la OBRA, el 17 de abril de 2023.
- F. La GERENCIA, con base en la providencia DIVOC-570-P-695-2023 de fecha 30/05/2023, en la cual manifiesta que se realizó la revisión técnica de los documentos "cotización de precios" y "planos de la obra" verificando que todo se encuentra conforme a lo indicado en el contrato administrativo número 257-2021 y su modificación y ampliación por medio del contrato administrativo número 335-2022; mediante providencia GERO-400-P-1177-2023 de fecha 30/05/2023, AUTORIZÓ los planos finales y cotización de la obra; solicitando la elaboración de la ORDEN.



CONSTRUCTORA
OCHOA LOPEZ
GERENCIA

ANEXO UNO DE LA ORDEN DE COMPRA Y PAGO MATRIZ No. GERO/006-2023 PARA LA "CONSTRUCCIÓN REDES Y LÍNEAS ELÉCTRICAS DE DISTRIBUCIÓN, ALDEA XETEMABAJ I, MUNICIPIO DE SAN BARTOLOMÉ JOCOTENANGO, DEPARTAMENTO DE QUICHÉ".

1.2 Base legal

Esta ORDEN, se fundamenta en los Artículos 16, 27, 35, 36, 59, 61 y 63 del REGLAMENTO DE COMPRAS, CONTRATACIONES Y ENAJENACIONES DEL INSTITUTO NACIONAL DE ELECTRIFICACIÓN, en adelante **REGLAMENTO**.

2. Documentos que forman parte de la ORDEN

Forman parte de esta ORDEN: **a) El REGLAMENTO; b) Los Términos de Referencia y Adendas, en adelante TERMINOS; c) El CONTRATO SICOA y su modificación y ampliación; d) La oferta presentada por el contratista y sus correspondientes ampliaciones o aclaraciones; e) El expediente formado de la negociación; f) Copia de los planos de la obra y copia de la cotización de la obra.**

3. Objeto

Como CONTRATISTA, me comprometo y obligo ante el Instituto Nacional de Electrificación -INDE, a desarrollar la obra "**CONSTRUCCIÓN REDES Y LÍNEAS ELÉCTRICAS DE DISTRIBUCIÓN, ALDEA XETEMABAJ I, MUNICIPIO DE SAN BARTOLOMÉ JOCOTENANGO, DEPARTAMENTO DE QUICHÉ**", para tal efecto cumpliré con todo lo indicado en los **TERMINOS, mi OFERTA, CONTRATO SICOA, su modificación y ampliación, PLANOS FINALES Y COTIZACIÓN DE LA OBRA.**

4. Alcances

EL CONTRATISTA se compromete y obliga ante el INDE a ejecutar a cabalidad la OBRA asignada, así como a: obtener licencia de construcción de la obra emitida por la Distribuidora de Energía Eléctrica; entregar los derechos de vía a la Distribuidora cuando ésta lo solicite; velar por la conservación y preservar el medio ambiente en donde se ubica el proyecto; adoptar todas las medidas de mitigación que fueren necesarias, según Resolución Ambiental emitida por el Ministerio de Ambiente y Recursos Naturales, sin costo para el INDE; el suministro, transporte e instalación de todos los materiales y equipos contenidos en su oferta para el proyecto; trazo y brecha; ahoyado, distribución y colocado de postes; ahoyado, colocación de anclas y retenidas; desvestido y vestido de estructuras; colocación de todos los componentes de la línea de media y baja tensión; puestas y bajadas a tierra; montaje de transformadores; desconexiones y conexiones; reparación de los daños causados a la propiedad privada durante la construcción en las áreas vecinas, esto bajo la responsabilidad del CONTRATISTA y sin costo para el INDE; retiro de promontorios de tierra, ripio y desperdicios de materiales generados por la obra; instalación del rótulo según Anexo Seis de los TERMINOS; elaboración de planos finales de la obra de lo construido; entregar la obra construida con su respectiva acta de recepción; plano (s), anexo (s) a la Invitación a Ofertar y el formulario de cotización de precios



CONSTRUCTORA
OCHOA LOPEZ
GERENCIA



que contemplan todos los componentes y actividades para cumplir con los alcances del proyecto; todo material y equipo a ser suministrado por el CONTRATISTA deberá ser NUEVO y estar en perfectas condiciones, lo que deberá ser demostrado ante el SUPERVISOR DE LA ORDEN, si este lo requiere; toda vez cuente con las condiciones necesarias para iniciar físicamente la construcción de la OBRA, deberá solicitarle al SUPERVISOR DE LA ORDEN con una semana de anticipación como mínimo, la autorización del inicio físico de la ejecución de la OBRA, lo cual será evaluado, autorizado y notificado por el SUPERVISOR DE LA ORDEN. Los cambios en las especificaciones técnicas siempre que no varíen la cantidad o precio de la OBRA, ni sea de calidad inferior a la ofertada, pueden ser aprobados por la GERENCIA.



5. Medidas ambientales

Velar por la conservación y preservar el medio ambiente. EL CONTRATISTA debe atender las siguientes medidas ambientales:

- Queda prohibida la construcción de caminos de acceso, para el ingreso o montaje de materiales al proyecto;
- Acatar lo establecido en los criterios y normas ecológicas vigentes, para la selección y preparación de sitios y trayectorias; construcción, operación y mantenimiento de redes y líneas eléctricas de distribución de energía eléctrica;
- Colectar y transportar fuera de las áreas del proyecto, todos los materiales de desecho tales como: madera, plásticos, cartones, pedazos de metal, recortes de cables conductores, vidrios, mezclas, etcétera, así como el material no biodegradable que pudiera generarse durante las diferentes etapas de construcción del proyecto y disponerlos en centros de acopio;
- Queda estrictamente prohibido el derrame en el suelo y en cuerpos de agua de los residuos líquidos grasos o químicos tales como aceites, grasas, solventes, sustancias tóxicas, entre otros, que pudieran generarse en las diferentes etapas del proyecto, así como descargarlos en el drenaje municipal. Estos residuos se deberán colectar y almacenar en recipientes metálicos y libres de fugas, en sitios que tengan las características suficientes para garantizar su seguridad, y que las autoridades competentes determinen para ese fin;
- Queda estrictamente prohibido cazar, capturar o comercializar con las especies de flora y fauna silvestre presentes en las áreas del proyecto y zonas adyacentes;
- Queda estrictamente prohibido quemar maleza y usar herbicidas o productos químicos durante las actividades de desmonte y limpieza del Derecho de Vía del proyecto;
- Se deberá realizar el desmonte de manera selectiva, respetando la vegetación herbácea y arbustiva que no interfiera con la construcción y operación de la línea o red;



CONSTRUCTORA
OCHOA LOPEZ
GERENCIA



- h) Deberá picar, mezclar y esparcir en el suelo, de manera perpendicular en forma de surcos, los residuos vegetales producto del desmonte, con la finalidad de facilitar su incorporación al suelo y retenerlo sin interferir con la germinación de las semillas;
- i) Si EL CONTRATISTA al realizar las actividades de excavación, encontrara vestigios arqueológicos, lo deberá hacer del conocimiento de la UNIDAD EJECUTORA, quien autorizará la suspensión de la obra;
- j) Deberá conservar la vegetación distribuida en las inmediaciones de los cuerpos de agua, respetando la zona de transición entre los ecosistemas acuáticos y las especies vegetales adyacentes;
- k) Los vehículos del CONTRATISTA deben estar en buen estado de funcionamiento para minimizar la emisión de gases contaminantes, humo, vibraciones y ruido que perturben el medio ambiente;
- l) Queda prohibida la reparación de vehículos en el área de influencia del proyecto que obstaculicen las vías de acceso y que ocasionen derrames de aceite o derivados del petróleo en el suelo;
- m) El uso del agua debe ser de manera responsable, exclusivamente para uso humano e higiene personal;
- n) La basura común debe ser almacenada en bolsas plásticas para depositarla posteriormente en vertederos públicos;
- o) Las necesidades fisiológicas deben realizarlas en lugares de uso público o privado creados para este fin;
- p) Debe respetarse la cobertura vegetal, minimizando la poda de árboles con lo cual se protege la fauna que pudiera habitar en el lugar del proyecto;
- q) Cumplir con las medidas de mitigación ambiental dispuestas en la Resolución ambiental 06570-2022/DIGARN/DCA/GEHL/RDOR de fecha 21 DE NOVIEMBRE DE 2022, emitida por el Ministerio de Ambiente y Recursos Naturales -MARN-.

6. Obligaciones del contratista

EL CONTRATISTA está obligado a: **a)** Cumplir con la legislación vigente en la República de Guatemala; **b)** Cumplir con la ORDEN aceptada; **c)** Suministrar información que le sea requerida por el ADMINISTRADOR DEL CONTRATO o SUPERVISOR DE LA ORDEN; **d)** En caso aplique, presentar la documentación solicitada en la ORDEN; **e)** Presentarse a retirar la copia de la ORDEN en el plazo establecido; **f)** Presentar los seguros solicitados dentro del plazo establecido; **g)** EL CONTRATISTA es totalmente responsable de la seguridad operativa y física de las instalaciones existentes involucradas del INDE durante la ejecución de la obra; **h)** EL CONTRATISTA asume toda responsabilidad laboral, civil, penal o de cualquier otra índole por daños personales o materiales que cause por cuenta propia su personal o terceros, derivados de accidentes o eventos que puedan suceder durante la ejecución de la obra, pero se reserva el derecho de suspenderla si detecta actos inseguros; **i)**



Atender las normas y disposiciones de mitigación ambiental, que exija el Ministerio de Ambiente y Recursos Naturales -MARN-, sin costo alguno para el INDE; j) Responder de las obligaciones laborales frente a sus empleados o trabajadores, quienes no podrán invocar relación laboral alguna con el INDE; k) Atender y resolver todos y cada uno de los reclamos o aclaraciones que se le presenten dentro del plazo contractual y de garantía, que por alguna razón el SUPERVISOR DE LA ORDEN le reporte de forma escrita, respondiendo al reclamo o aclaración en un plazo no mayor a diez (10) días hábiles a partir de que le sea notificado, caso contrario se le hará efectivo el respectivo Seguro de Caución; l) En caso de presentar atraso en la ejecución de la OBRA, debe realizar las acciones necesarias y presentar el plan de contingencia al SUPERVISOR DE LA ORDEN para definir el CRONOGRAMA DE EJECUCIÓN quedando sujeto a las sanciones establecidas en los TERMINOS; m) Presentarse a cobrar el anticipo en Tesorería General del INDE dentro del plazo que se le indique.

7. Prohibiciones del contratista

El Contratista tiene prohibido:

- Requerir ayuda de la UNIDAD EJECUTORA para la realización de sus tareas específicas;
- Ceder derechos de contratación total o parcialmente;
- Subcontratar trabajos que no hayan sido aprobados y especificados en su OFERTA;
- Requerir al INDE mano de obra, equipo, materiales, hospedaje, alimentación y transporte que se pudieran necesitar para la ejecución de esta ORDEN.

8. Obligaciones del INDE

El INDE se obliga a efectuar el pago al CONTRATISTA conforme lo convenido en esta ORDEN.

9. Lugar de entrega de la obra, recepción, documentación y liquidación final de la ORDEN.

9.1 Lugar de entrega de la obra

La obra se entregará en ALDEA XETEMABAJ I, MUNICIPIO DE SAN BARTOLOMÉ JOCOTENANGO, DEPARTAMENTO DE QUICHÉ.

9.2 Recepción y documentación

Cuando la OBRA esté terminada, EL CONTRATISTA debe dar aviso por escrito al SUPERVISOR DE LA ORDEN, a efecto de dar por finalizado el plazo contractual,



siempre y cuando a criterio del SUPERVISOR DE LA ORDEN esté totalmente terminada, informando en un plazo no mayor de diez (10) días hábiles a partir del aviso del CONTRATISTA, a la GERENCIA. En caso contrario, el plazo contractual no se dará por finalizado.

Con el informe presentado por el SUPERVISOR DE LA ORDEN, la GERENCIA nombrará una comisión receptora y liquidadora integrada por tres (3) miembros, debiendo el SUPERVISOR DE LA ORDEN actuar como apoyo técnico de la comisión; quién hará la verificación e inspección final de la OBRA procediendo a su recepción final.

Recibido el informe del SUPERVISOR DE LA ORDEN, la comisión tendrá diez (10) días hábiles para:

- i. Si todo está a conformidad, emitir el Acta de Recepción Final.
- ii. Si la OBRA no estuviese ejecutada conforme a la ORDEN aceptada, la COMISIÓN deberá rendir informe a la GERENCIA y al SUPERVISOR DE LA ORDEN, debiendo este último notificar al CONTRATISTA, para que proceda a corregir las deficiencias detectadas dentro del plazo que se le señale.

Cuando la COMISIÓN establezca que la OBRA se encuentra conforme a la ORDEN aceptada, suscribirá el acta de recepción final respectiva.

9.3 Liquidación final de la ORDEN

La COMISION deberá proceder a la suscripción del Acta de Liquidación de la ORDEN dentro de un plazo de treinta y cinco (35) días hábiles a partir de haberse efectuado el pago final.

Si transcurrido este plazo no se ha suscrito el acta de liquidación, siempre y cuando haya aclarado los aspectos que le fueron solicitados, EL CONTRATISTA puede presentar a la GERENCIA un proyecto de liquidación de la ORDEN, el que debe ser aprobado o improbadado dentro del plazo de diez (10) días hábiles. La liquidación de la ORDEN debe ser aprobada por la GERENCIA y si fuere procedente, las partes se otorgarán finiquito mutuo.

10. Incumplimiento y sanciones

10.1 Generalidades

El incumplimiento de la ORDEN por parte del CONTRATISTA, debe ser certificado por quien corresponda y enviado a la UNIDAD EJECUTORA, quien a su vez lo enviará a la GERENCIA, pudiendo ésta última resolver la terminación del mismo sin responsabilidad alguna para el INDE.



CONSTRUCTORA
OCROA LOPEZ
GERENCIA



EL CONTRATISTA que incurra en incumplimiento de las obligaciones suscritas, se sancionará de acuerdo a lo establecido en los artículos ochenta y cuatro (84), ochenta y cinco (85) y ochenta y seis (86) del REGLAMENTO.

Las sanciones a que el CONTRATISTA se haga acreedor, se ejecutarán a requerimiento de la GERENCIA por la autoridad que corresponda.

10.2 Sanciones

El retraso del CONTRATISTA en la entrega de la obra, en el plazo previsto, por causas imputables a él, se sancionará dentro de los cinco (5) días hábiles posteriores a que se haya certificado el incumplimiento, con el pago de una multa por cada día hábil de atraso del uno punto cinco por millar (1.5‰) del valor de la compra o contratación y en los casos de entregas periódicas, la sanción se calculará solamente sobre el valor de la o las entregas en que se diera el retraso, el porcentaje de la sanción sumado no podrá exceder del cinco por ciento (5%) del valor total de la negociación, la que se calculará bajo la responsabilidad directa de la UNIDAD EJECUTORA e impuesta por la GERENCIA. Para el efecto, el cómputo del retraso se hará en base a días hábiles de atraso, lo que se deberá hacer constar en las actas correspondientes. A requerimiento por escrito del CONTRATISTA, la multa puede ser deducida del último pago.

Se inhabilitará por parte de la GERENCIA GENERAL por un plazo de veinticuatro (24) meses para participar en cualquier proceso que convoquen las Gerencias, Dependencias o Empresas del INDE, sin perjuicio de la ejecución de los seguros de caución que correspondan y el reclamo de daños y perjuicios que se ocasionen de conformidad con el artículo ochenta y seis (86) del REGLAMENTO si el contratista:

- I. Incumple con el sostenimiento y condiciones de la OFERTA;
- II. No se presenta a suscribir la ORDEN dentro del plazo establecido en el REGLAMENTO;
- III. Incumple en la entrega de lo contratado dentro del plazo acordado.

11. Prórroga contractual

A solicitud del CONTRATISTA o por necesidad del INDE y en forma razonada, el plazo contractual para la entrega de la obra, puede ser prorrogado por caso fortuito, fuerza mayor o por cualquier otra causa no imputable a éstos, que les imposibilite el cumplimiento de sus obligaciones dentro del plazo establecido, debiendo cumplirse con lo establecido en el artículo sesenta y cuatro (64) del REGLAMENTO.

CONSTRUCCION
OSCAR LOPEZ
GERENCIA

ANEXO UNO DE LA ORDEN DE COMPRA Y PAGO MATRIZ No. GERO/006-2023 PARA LA "CONSTRUCCIÓN REDES Y LÍNEAS ELÉCTRICAS DE DISTRIBUCIÓN, ALDEA XETEMABAJ I, MUNICIPIO DE SAN BARTOLOMÉ JOCOTENANGO, DEPARTAMENTO DE QUICHÉ".



Para el efecto el CONTRATISTA, debe presentar solicitud escrita dentro del plazo de diez (10) días hábiles de acaecido el hecho, en que fundamenta la prórroga, adjuntando toda la documentación que justifique su solicitud.

Toda prórroga se autorizará por parte de la GERENCIA, con base al informe técnico que justifique la misma, emitido por el SUPERVISOR DE LA ORDEN con el visto bueno del ADMINISTRADOR DEL CONTRATO, bajo su estricta responsabilidad.

En el caso de autorizarse la prórroga EL CONTRATISTA debe constituir o prorrogar los seguros de caución que se requieran.

12. Gastos adicionales de la prórroga contractual

Todos los gastos en que se incurra, para la legalización de la prórroga contractual, correrán por cuenta del CONTRATISTA.

13. Ampliaciones

Las ampliaciones en el valor de la ORDEN pueden efectuarse hasta en un veinticinco por ciento (25%) de su valor original, cuya aprobación corresponderá según su monto por la autoridad que haya aprobado la negociación original. En aquellos casos en los cuales sea necesaria una ampliación mayor, ésta debe ser autorizada por la AUTORIDAD SUPREMA hasta por un monto máximo del cuarenta por ciento (40%) del valor original de la ORDEN.

14. Variaciones

Las variaciones en el monto de la ORDEN podrán efectuarse a través de los siguientes documentos: **a) ORDEN DE TRABAJO SUPLEMENTARIO (OTS):** instrumento para las cantidades adicionales en los renglones de trabajo contratados, a los precios establecidos en la ORDEN; **b) ACUERDO DE TRABAJO EXTRA (ATE):** instrumento para la contratación de renglones de trabajo no contemplados en la ORDEN original. Los precios serán negociados entre las partes; **c) ORDEN DE CAMBIO (OC):** instrumento para la reducción de los renglones contratados que no sea necesario ejecutar. Estos documentos de variación deberán contar con la aceptación de las partes.

15. Terminación de la ORDEN

Serán causas de terminación de la ORDEN, las siguientes:

- En caso de negligencia comprobada del CONTRATISTA;
- Por incumplimiento de las obligaciones contractuales;

CONSTRUCTORA
OCHOA LOPEZ
GERENCIA

ANEXO UNO DE LA ORDEN DE COMPRA Y PAGO MATRIZ No. GERO/006-2023 PARA LA "CONSTRUCCIÓN REDES Y LÍNEAS ELÉCTRICAS DE DISTRIBUCIÓN, ALDEA XETEMABAJ I, MUNICIPIO DE SAN BARTOLOMÉ JOCOTENANGO, DEPARTAMENTO DE QUICHÉ".



- c) *Por las demás causas previstas en el CONTRATO SICOA y en la legislación vigente;*
- d) *Si el CONTRATISTA no mantiene vigentes las garantías establecidas;*
- e) *Si el CONTRATISTA no se presenta a cobrar el anticipo en Tesorería General del INDE en el plazo que se le indique;*
- f) *Por mutuo acuerdo.*

El INDE en los casos indicados en las literales a), b), c), d) y e), puede dar por terminada la ORDEN en cualquier momento sin responsabilidad de su parte y sin necesidad de resolución judicial alguna, previa certificación del Acta Administrativa en la que se haga constar la causal por parte de la UNIDAD EJECUTORA, mediante Resolución emitida por la autoridad que autorizó la negociación.

16. Condiciones de subcontratación

EL CONTRATISTA podrá subcontratar partes determinadas de la ORDEN, con la condición que así haya sido establecido en su OFERTA y así haya sido adjudicado, siendo EL CONTRATISTA la única responsable ante el INDE. Los subcontratistas no deberán estar comprendidos dentro de las prohibiciones establecidas en el Artículo 80 del REGLAMENTO.

17. Impuestos

El Contratista está obligado a cumplir con: a) La Ley del Impuesto Sobre la Renta -ISR-; b) La Ley del Impuesto al Valor Agregado -IVA-. Todos los impuestos están incluidos en el servicio contratado.

18. Partida presupuestaria

Los pagos que se deriven de la presente ORDEN, se efectuarán con cargo a la partida presupuestaria número 2023-21100080-104-14-00-001-000-146-2021, renglón 332 y las que en el futuro quedaran previstas.

19. Vigencia y plazo contractual

- a) *Vigencia: la validez de la ORDEN, inicia en el periodo comprendido desde la fecha de suscripción hasta la fecha de aprobación de la liquidación de la misma;*
- b) *Plazo Contractual: es de noventa (90) días hábiles, contados a partir de la recepción por parte del CONTRATISTA, de la fotocopia de la ORDEN.*



CONSTRUCTORA
COCINA LOPEZ
GERENCIA



20. Monto total de la ORDEN y forma de pago

20.1 Monto total de la ORDEN

El valor total de esta ORDEN es de (Q. 835,561.21) OCHOCIENTOS TREINTA Y CINCO MIL QUINIENTOS SESENTA Y UN QUETZALES CON 21/100, monto que incluye el Impuesto al Valor Agregado -IVA-, según la oferta y cotización presentada por el Contratista y aprobada por el INDE.

20.2 Forma de pago

El pago de todos los trabajos realizados de la OBRA, se efectuará por medio de órdenes de compra y pago en Quetzales, los que el INDE hará efectivos de la forma siguiente:

- a) **Anticipo:** en INDE otorgará contra la presentación de recibo numerado, un anticipo del **veinte por ciento (20%)** del valor de la ORDEN, previa presentación por parte del CONTRATISTA de los documentos indicados en el numeral 21.1 de este anexo. Si EL CONTRATISTA no invierte el anticipo de acuerdo con el cronograma de trabajo y el programa de inversión del anticipo presentado, la ORDEN podrá darse por terminada sin responsabilidad para el INDE, haciéndose efectivo el Seguro de Caución de Anticipo, sin perjuicio de las demás sanciones que correspondan. El anticipo le será descontado al CONTRATISTA en el primer pago que se realice.
- b) **Primer pago:** por el **sesenta por ciento (60%)** del valor total de la ORDEN, menos el cien por ciento (100%) del total del anticipo otorgado al CONTRATISTA, cuando la OBRA presente el sesenta por ciento (60%) de avance físico en su construcción, así como la presentación por parte del CONTRATISTA de los documentos establecidos en el numeral 21.2 de este anexo.
- c) **Segundo pago:** por el **veinticinco por ciento (25%)** del valor total de la ORDEN, cuando la OBRA presente el ochenta y cinco por ciento (85%) de avance físico en su construcción, así como la presentación por parte del CONTRATISTA de los documentos establecidos en el numeral 21.2 de este anexo.
- d) **Pago final:** por el **quince por ciento (15%)** del valor total de la ORDEN, cuando la OBRA esté finalizada al cien por ciento (100%) en su construcción, así como la presentación por parte del CONTRATISTA de los documentos establecidos en el numeral 21.3 de este anexo.



21. Documentos a presentar para trámite de pago

21.1 Anticipo:

1. Solicitud del anticipo por EL CONTRATISTA dirigida a la GERENCIA;
2. Recibo numerado a nombre del INDE;
3. Informe del SUPERVISOR DE LA ORDEN, que haga constar que se realizó el replanteo de la OBRA;
4. Programa de inversión del anticipo elaborado por EL CONTRATISTA, firmado y sellado;
5. Cronograma de ejecución de los trabajos elaborado por EL CONTRATISTA, firmado y sellado;
6. Copia de la ORDEN;
7. Copia de la póliza o endosos (si hubieren) del seguro de caución de anticipo con sus respectivos dictámenes favorables de Asesoría Jurídica Corporativa del INDE;
8. Copia de la póliza o endosos (si hubieren) del seguro de caución de cumplimiento de la ORDEN con sus respectivos dictámenes favorables de Asesoría Jurídica Corporativa del INDE;
9. Copia de la póliza o endosos (si hubieren) del seguro de responsabilidad civil contractual con sus respectivos dictámenes favorables de Asesoría Jurídica Corporativa del INDE.

21.2 Primer y segundo pago

1. Solicitud de pago del CONTRATISTA dirigida a la GERENCIA;
2. Factura Electrónica en Línea -FEL-, indicando en forma impresa el régimen afecto al Impuesto Sobre la Renta -ISR-;
3. Fotocopia autenticada de la licencia extendida por la DISTRIBUIDORA (Únicamente aplica para el primer pago);
4. Copia de la solicitud de supervisión de avance de la OBRA;
5. Copia del informe de supervisión del SUPERVISOR DE LA ORDEN;
6. Copia de la ORDEN;
7. Copia de la póliza vigente o endosos vigentes (si hubieren) del seguro de caución de anticipo con sus respectivos dictámenes favorables de Asesoría Jurídica Corporativa del INDE;
8. Copia de la póliza vigente o endosos vigentes (si hubieren) del seguro de caución de cumplimiento de la ORDEN con sus respectivos dictámenes favorables de Asesoría Jurídica Corporativa del INDE;
9. Copia de la póliza vigente o endosos vigentes (si hubieren) del seguro de responsabilidad civil contractual con sus respectivos dictámenes favorables de Asesoría Jurídica Corporativa del INDE.

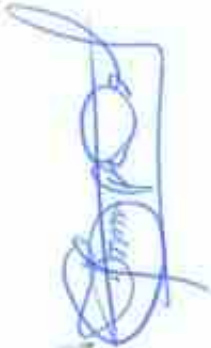

CONSTRUCTORA
OSCARA LOPEZ
GERENCIA



21.3 Pago final

1. Solicitud de pago del CONTRATISTA dirigida a la GERENCIA;
2. Factura Electrónica en Línea -FEL-, indicando en forma impresa el régimen afecto al Impuesto Sobre la Renta -ISR-;
3. Copia del aviso de finalización de la OBRA;
4. Copia del informe de supervisión final del SUPERVISOR DE LA ORDEN;
5. Certificación original del acta de recepción e inspección final de la Comisión Receptora y Liquidadora del INDE;
6. Planos finales según lo requerido en el Capítulo II, numeral 2.1, literal "q)" de los TÉRMINOS, también deben estar firmados y sellados por el SUPERVISOR DE LA ORDEN;
7. Copia de la ORDEN;
8. Copia de los documentos de variaciones contractuales, si hubieren;
9. Copia de la póliza vigente o endosos vigentes (si hubieren) del seguro de caución de cumplimiento de la ORDEN con sus respectivos dictámenes favorables de Asesoría Jurídica Corporativa del INDE;
10. Copia de la póliza vigente o endosos vigentes (si hubieren) del seguro de responsabilidad civil contractual con sus respectivos dictámenes favorables de Asesoría Jurídica Corporativa del INDE;
11. Copia de la póliza del seguro de caución de conservación de calidad y funcionamiento de la obra con su respectivo dictamen favorable de Asesoría Jurídica Corporativa del INDE;
12. Copia de la póliza del seguro de caución de saldos deudores con su respectivo dictamen favorable de Asesoría Jurídica Corporativa del INDE.

22. Seguros

EL CONTRATISTA deberá presentar los seguros que se le requieran. Los mismos deberán formalizarse mediante póliza extendida a favor del Instituto Nacional de Electrificación -INDE- por una institución debidamente autorizada para operar en la República de Guatemala, de reconocida solvencia y capacidad financiera, aceptada por el INDE y en Quetzales, en las cuales se debe indicar, que en caso de incumplimiento por parte del CONTRATISTA, el mismo se hará efectivo por la Aseguradora con el simple requerimiento del INDE, sin necesidad de trámite administrativo o actuación judicial.

22.1 Seguro de caución de anticipo

Previo a que se otorgue el anticipo correspondiente de la OBRA, EL CONTRATISTA debe constituir a favor y a entera satisfacción del INDE, un seguro que cubra el cien



CONSTRUCTORA
OCHOA LOPEZ
GERENCIA



por ciento (100%) de su valor, para garantizar su correcta utilización y estará vigente por el plazo de la ORDEN y deberá ampliar su vigencia hasta su total amortización. En la Póliza del Seguro de Caucción de Anticipo se debe indicar que, en caso de incumplimiento por parte del CONTRATISTA, el mismo se hará efectivo por la Aseguradora con el simple requerimiento del INDE, sin necesidad de trámite administrativo o actuación judicial.

22.2 Seguro de caucción de cumplimiento

EL CONTRATISTA debe constituir y presentar un Seguro de Caucción de Cumplimiento que garantice el cumplimiento de la totalidad de las condiciones y obligaciones establecidas en la ORDEN.

Este Seguro de Caucción debe ser presentado dentro de los diez (10) días hábiles siguientes de la entrega a EL CONTRATISTA de la fotocopia de la ORDEN, el cual debe otorgarse por el veinte por ciento (20%) del valor de la ORDEN y estará vigente desde la fecha de suscripción de la ORDEN hasta por cuatro (4) meses posteriores al vencimiento del plazo de la ORDEN, en el entendido que en caso el plazo de la ORDEN se prorrogue, EL CONTRATISTA debe prorrogar también este seguro.

Si EL CONTRATISTA incumple con las condiciones y obligaciones contraídas en la ORDEN, el Seguro de Caucción de Cumplimiento se ejecutará.

En la Póliza del Seguro de Caucción de Cumplimiento se debe indicar que, en caso de incumplimiento por parte del CONTRATISTA, el mismo se hará efectivo por la Aseguradora con el simple requerimiento del INDE, sin necesidad de trámite administrativo o actuación judicial.

22.3 Seguro de responsabilidad civil contractual

EL CONTRATISTA debe adquirir por cada CONTRATO DE OBRA un seguro de responsabilidad civil, por un valor equivalente al 2% del valor total del CONTRATO DE OBRA, no pudiendo ser el seguro mencionado menor de cincuenta mil quetzales (Q.50,000.00), que cubra daños a terceros o a bienes propiedad del INDE, ocasionados por el CONTRATISTA y/o su personal. El CONTRATISTA en todo caso debe indemnizar a los afectados y dejar a salvo al INDE, sus funcionarios, agentes y empleados de los reclamos que pudieren surgir debido al mal uso de cualesquiera aparatos, equipos, materiales o procedimientos patentados o con derechos reservados y deberá indemnizar al INDE por cualquier costo de daños a que se viere obligado a pagar por tal infracción en cualquier tiempo durante la ejecución del CONTRATO DE OBRA.

Este seguro deberá estar vigente durante el plazo del contrato y presentarse juntamente con el seguro de caucción de cumplimiento del CONTRATO DE OBRA.



22.4 Seguro de caución de conservación de calidad y funcionamiento

Dentro de los diez (10) días hábiles posteriores a que se le entregue AL CONTRATISTA la certificación del Acta de Recepción Final, éste responderá por la calidad y funcionamiento de la OBRA, mediante un Seguro de Caución por el quince por ciento (15%) del valor total de la ORDEN y cubrirá el valor de las reparaciones de las fallas o desperfectos que le sean imputables y que aparecieren en el tiempo de responsabilidad. Si EL CONTRATISTA no presenta este Seguro de Caución dentro del plazo establecido, el INDE ejecutará el Seguro de Caución de Cumplimiento. Este seguro de caución sustituirá el Seguro de Caución de Cumplimiento y debe de estar vigente durante dieciocho (18) meses contados a partir de la fecha del acta de recepción final de la OBRA.

El vencimiento del tiempo de responsabilidad previsto en el párrafo anterior, no exime al CONTRATISTA de la responsabilidad por destrucción o deterioro de los bienes debido a dolo o culpa de su parte por el plazo de cinco (5) años, contados a partir de la fecha del acta de recepción final de la OBRA.

En la Póliza del Seguro de Caución de Conservación de Calidad y Funcionamiento se debe indicar que, en caso de incumplimiento por parte del CONTRATISTA, el mismo se hará efectivo por la Aseguradora con el simple requerimiento del INDE, sin necesidad de trámite administrativo o actuación judicial.

22.5 Seguro de caución de saldos deudores

Para garantizar el pago de saldos deudores que pudieran resultar a favor del INDE o de terceros en la liquidación, EL CONTRATISTA debe presentar seguro de caución por el cinco por ciento (5%) del valor original de la ORDEN, dentro de los diez (10) días hábiles posteriores a que se le entregue al CONTRATISTA la certificación del Acta de Recepción Final y estará vigente por trescientos sesenta y cinco (365) días calendario contados a partir de la fecha del acta de recepción final de la OBRA.

Aprobada la liquidación, si no hubiere saldos deudores, se cancelará esta garantía.

En la Póliza del Seguro de Saldos Deudores se debe indicar que, en caso de incumplimiento por parte del CONTRATISTA, el mismo se hará efectivo por la Aseguradora con el simple requerimiento del INDE, sin necesidad de trámite administrativo o actuación judicial.

23. Representaciones



CONSTRUCTORA
OCHOA LOPEZ
GERENCIA



23.1 Representante del INDE

Durante la fase de ejecución de la ORDEN el INDE estará representado ante EL CONTRATISTA, por el SUPERVISOR DE LA ORDEN, quien debe ser nombrado por la GERENCIA dentro de los cinco (5) días hábiles siguientes a la fecha de que ésta reciba la copia de la ORDEN, lo cual se hará del conocimiento por escrito al CONTRATISTA en forma inmediata.

23.2 Representante del contratista

EL CONTRATISTA estará representado en sus actuaciones por su representante legal y en la ejecución de la ORDEN por una persona nombrada por el, con las facultades necesarias para tomar decisiones de carácter técnico, cuyo nombramiento se comunicará por escrito al INDE dirigido a la GERENCIA, por medio de una nota simple firmada por el CONTRATISTA, dentro de los cinco (5) días hábiles de haber recibido la copia de la ORDEN

24. Fuerza mayor o caso fortuito

Cuando las facultades del INDE o del CONTRATISTA para cumplir debidamente con sus obligaciones contractuales, sean obstaculizadas, perjudicadas, interrumpidas o de cualquier forma demoradas, por acciones, fuerza o circunstancias naturales o de otra índole, pero totalmente fuera de control de las partes afectadas, tales como: incendios, rayos, epidemias, tormentas, explosiones, huelgas, disturbios callejeros, vandalismo, sabotaje, rebeliones, deslaves, terremotos, erupciones volcánicas, inundaciones, crecidas de ríos, acciones hostiles, guerras, invasiones, demoras en el trámite de aprobación de descargos por parte de los entes reguladores del sistema eléctrico del país, demoras en el trámite de servidumbres de conducción de energía eléctrica, demora en la autorización de permisos y licencias por parte de entes externos, se considerará como un caso de fuerza mayor o caso fortuito.

La parte afectada por una situación como las indicadas anteriormente, está obligada a:

- Informar a la otra parte, por el medio más expedito posible, sobre las circunstancias y el impacto ocasionado;
- Tomar todas las precauciones posibles para proteger y preservar la totalidad de los recursos afectados;
- Tratar de obtener con toda diligencia y dedicación la superación, reducción o desaparición de las causas que la provocaron;
- Solicitar, si procediere, prórroga del plazo, dentro de los diez (10) días de acaecido el hecho, conforme a lo establecido en el Artículo 64 del REGLAMENTO.

ANEXO UNO DE LA ORDEN DE COMPRA Y PAGO MATRIZ No. GERO/006-2023 PARA LA "CONSTRUCCIÓN REDES Y LÍNEAS ELÉCTRICAS DE DISTRIBUCIÓN, ALDEA XETEMABAJ I, MUNICIPIO DE SAN BARTOLOMÉ JOCOTENANGO, DEPARTAMENTO DE QUICHÉ".



En caso de desacuerdo entre el INDE y el CONTRATISTA en lo que respecta a la interpretación y duración de las condiciones existentes en los casos de fuerza mayor o caso fortuito descritas con anterioridad, las mismas se resolverán de acuerdo a lo establecido en esta ORDEN en el numeral veinticinco (25) de este anexo.

25. Controversias

Toda controversia relativa al cumplimiento, interpretación, aplicación y efectos de la ORDEN con motivo de la aplicación del REGLAMENTO, agotada la fase conciliatoria entre las partes y el procedimiento administrativo, se someterá a la jurisdicción del Tribunal de lo Contencioso Administrativo.

No obstante, lo anterior, el INDE se reserva el derecho de someter a arbitraje la controversia, siempre que así se convenga entre las partes.

El INDE señala como lugar para recibir notificaciones y citaciones la séptima (7ma.) avenida, dos guión veintinueve (2-29), zona nueve (9), Edificio La Torre, nivel menos dos (-2), de esta Ciudad, Gerencia de Electrificación Rural y Obras del INDE; y EL CONTRATISTA señala como lugar para recibir notificaciones y citaciones en manzana "h" Sector cinco guión treinta y ocho (5-38) zona siete (7) Colonia Prados de Villa Hermosa, municipio de San Miguel Petapa, departamento de Guatemala y de manera expresa declara que renuncia al fuero de su domicilio y se somete a los tribunales que el INDE elija si fuere el caso. Tanto el INDE como el CONTRATISTA se obligan a notificarse cualquier cambio de dirección y en el caso de no hacerlo, se tendrán por bien hechas las notificaciones, citaciones y emplazamientos que se hagan en las direcciones señaladas en este anexo.

26. Aprobación

La adjudicación de la negociación fue aprobada por el Consejo Directivo del INDE, mediante resolución emitida en Punto Tercero del Acta número 49-2021, correspondiente a su Sesión Extraordinaria celebrada el 21 de junio del año 2021. Los planos finales y la cotización de la OBRA fueron autorizados por el Gerente de Electrificación Rural y Obras, Ing. MARIO ENRIQUE FIGUEROA SALAZAR, en providencia GERO-400-P-1177-2023 de fecha 30/05/2023.

ANEXO UNO contenido en dieciséis hojas de papel bond tamaño carta con membrete del Instituto Nacional de Electrificación -INDE-, útiles en su anverso.



CONSTRUCTORA
OCCHOA LOPEZ
GERENCIA



ANEXO DOS DE LA ORDEN DE COMPRA Y PAGO MATRIZ No. GERO/006-2023 PARA LA "CONSTRUCCIÓN REDES Y LÍNEAS ELÉCTRICAS DE DISTRIBUCIÓN, ALDEA XETEMABAJ I, MUNICIPIO DE SAN BARTOLOMÉ JOCOTENANGO, DEPARTAMENTO DE QUICHÉ".

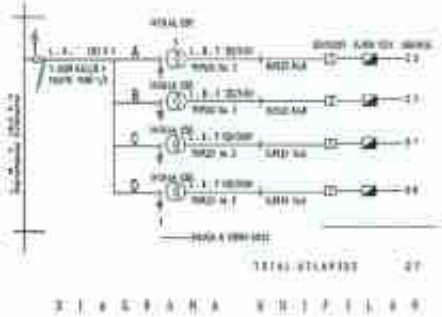
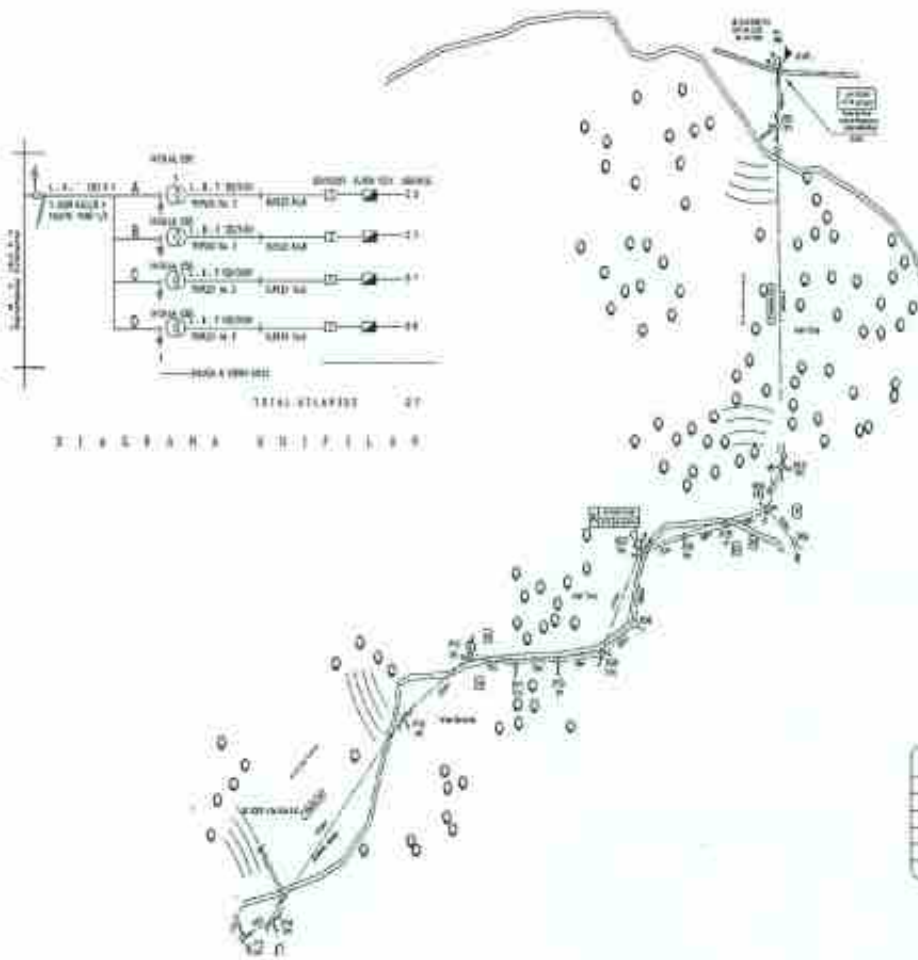

LEYENDA

1	SEÑAL DE ALIMENTACIÓN
2	SEÑAL DE INTERRUPTOR
3	SEÑAL DE TRANSFORMADOR
4	SEÑAL DE LINEA
5	SEÑAL DE POSTE
6	SEÑAL DE SERVIDOR
7	SEÑAL DE SERVIDOR
8	SEÑAL DE SERVIDOR
9	SEÑAL DE SERVIDOR
10	SEÑAL DE SERVIDOR
11	SEÑAL DE SERVIDOR
12	SEÑAL DE SERVIDOR
13	SEÑAL DE SERVIDOR
14	SEÑAL DE SERVIDOR
15	SEÑAL DE SERVIDOR
16	SEÑAL DE SERVIDOR
17	SEÑAL DE SERVIDOR
18	SEÑAL DE SERVIDOR
19	SEÑAL DE SERVIDOR
20	SEÑAL DE SERVIDOR
21	SEÑAL DE SERVIDOR
22	SEÑAL DE SERVIDOR
23	SEÑAL DE SERVIDOR
24	SEÑAL DE SERVIDOR
25	SEÑAL DE SERVIDOR
26	SEÑAL DE SERVIDOR
27	SEÑAL DE SERVIDOR
28	SEÑAL DE SERVIDOR
29	SEÑAL DE SERVIDOR
30	SEÑAL DE SERVIDOR
31	SEÑAL DE SERVIDOR
32	SEÑAL DE SERVIDOR
33	SEÑAL DE SERVIDOR
34	SEÑAL DE SERVIDOR
35	SEÑAL DE SERVIDOR
36	SEÑAL DE SERVIDOR
37	SEÑAL DE SERVIDOR
38	SEÑAL DE SERVIDOR
39	SEÑAL DE SERVIDOR
40	SEÑAL DE SERVIDOR
41	SEÑAL DE SERVIDOR
42	SEÑAL DE SERVIDOR
43	SEÑAL DE SERVIDOR
44	SEÑAL DE SERVIDOR
45	SEÑAL DE SERVIDOR
46	SEÑAL DE SERVIDOR
47	SEÑAL DE SERVIDOR
48	SEÑAL DE SERVIDOR
49	SEÑAL DE SERVIDOR
50	SEÑAL DE SERVIDOR

RESERVA

1	SEÑAL DE ALIMENTACIÓN
2	SEÑAL DE INTERRUPTOR
3	SEÑAL DE TRANSFORMADOR
4	SEÑAL DE LINEA
5	SEÑAL DE POSTE
6	SEÑAL DE SERVIDOR
7	SEÑAL DE SERVIDOR
8	SEÑAL DE SERVIDOR
9	SEÑAL DE SERVIDOR
10	SEÑAL DE SERVIDOR
11	SEÑAL DE SERVIDOR
12	SEÑAL DE SERVIDOR
13	SEÑAL DE SERVIDOR
14	SEÑAL DE SERVIDOR
15	SEÑAL DE SERVIDOR
16	SEÑAL DE SERVIDOR
17	SEÑAL DE SERVIDOR
18	SEÑAL DE SERVIDOR
19	SEÑAL DE SERVIDOR
20	SEÑAL DE SERVIDOR
21	SEÑAL DE SERVIDOR
22	SEÑAL DE SERVIDOR
23	SEÑAL DE SERVIDOR
24	SEÑAL DE SERVIDOR
25	SEÑAL DE SERVIDOR
26	SEÑAL DE SERVIDOR
27	SEÑAL DE SERVIDOR
28	SEÑAL DE SERVIDOR
29	SEÑAL DE SERVIDOR
30	SEÑAL DE SERVIDOR
31	SEÑAL DE SERVIDOR
32	SEÑAL DE SERVIDOR
33	SEÑAL DE SERVIDOR
34	SEÑAL DE SERVIDOR
35	SEÑAL DE SERVIDOR
36	SEÑAL DE SERVIDOR
37	SEÑAL DE SERVIDOR
38	SEÑAL DE SERVIDOR
39	SEÑAL DE SERVIDOR
40	SEÑAL DE SERVIDOR
41	SEÑAL DE SERVIDOR
42	SEÑAL DE SERVIDOR
43	SEÑAL DE SERVIDOR
44	SEÑAL DE SERVIDOR
45	SEÑAL DE SERVIDOR
46	SEÑAL DE SERVIDOR
47	SEÑAL DE SERVIDOR
48	SEÑAL DE SERVIDOR
49	SEÑAL DE SERVIDOR
50	SEÑAL DE SERVIDOR

Tabla de Cargas

SECTOR	UNIDAD	CARGA	ESTRUCTURA
1	1	1	SEÑAL DE ALIMENTACIÓN
1	1	1	SEÑAL DE INTERRUPTOR
1	1	1	SEÑAL DE TRANSFORMADOR
1	1	1	SEÑAL DE LINEA
1	1	1	SEÑAL DE POSTE
1	1	1	SEÑAL DE SERVIDOR

**CONSTRUCTORA
OCCHOA LOPEZ
GERENCIA**

PLANTA GENERAL:
3x6x6 Repetición

SELA:
- 1000 100 10000 2000 10 10000

CONSTRUCCIÓN REDES Y LÍNEAS ELÉCTRICAS DE DISTRIBUCIÓN, ALDEA XETEMABAJ I, MUNICIPIO DE SAN BARTOLOMÉ JOCOTENANGO, DEPARTAMENTO DE QUICHÉ.

SECTOR	UNIDAD	CARGA	ESTRUCTURA
1	1	1	SEÑAL DE ALIMENTACIÓN
1	1	1	SEÑAL DE INTERRUPTOR
1	1	1	SEÑAL DE TRANSFORMADOR
1	1	1	SEÑAL DE LINEA
1	1	1	SEÑAL DE POSTE
1	1	1	SEÑAL DE SERVIDOR

[Handwritten signature]



ANEXO DOS DE LA ORDEN DE COMPRA Y PAGO MATRIZ No. GERO/006-2023 PARA LA "CONSTRUCCIÓN REDES Y LÍNEAS ELÉCTRICAS DE DISTRIBUCIÓN, ALDEA XETEMABAJ I, MUNICIPIO DE SAN BARTOLOMÉ JOCOTENANGO, DEPARTAMENTO DE QUICHÉ".

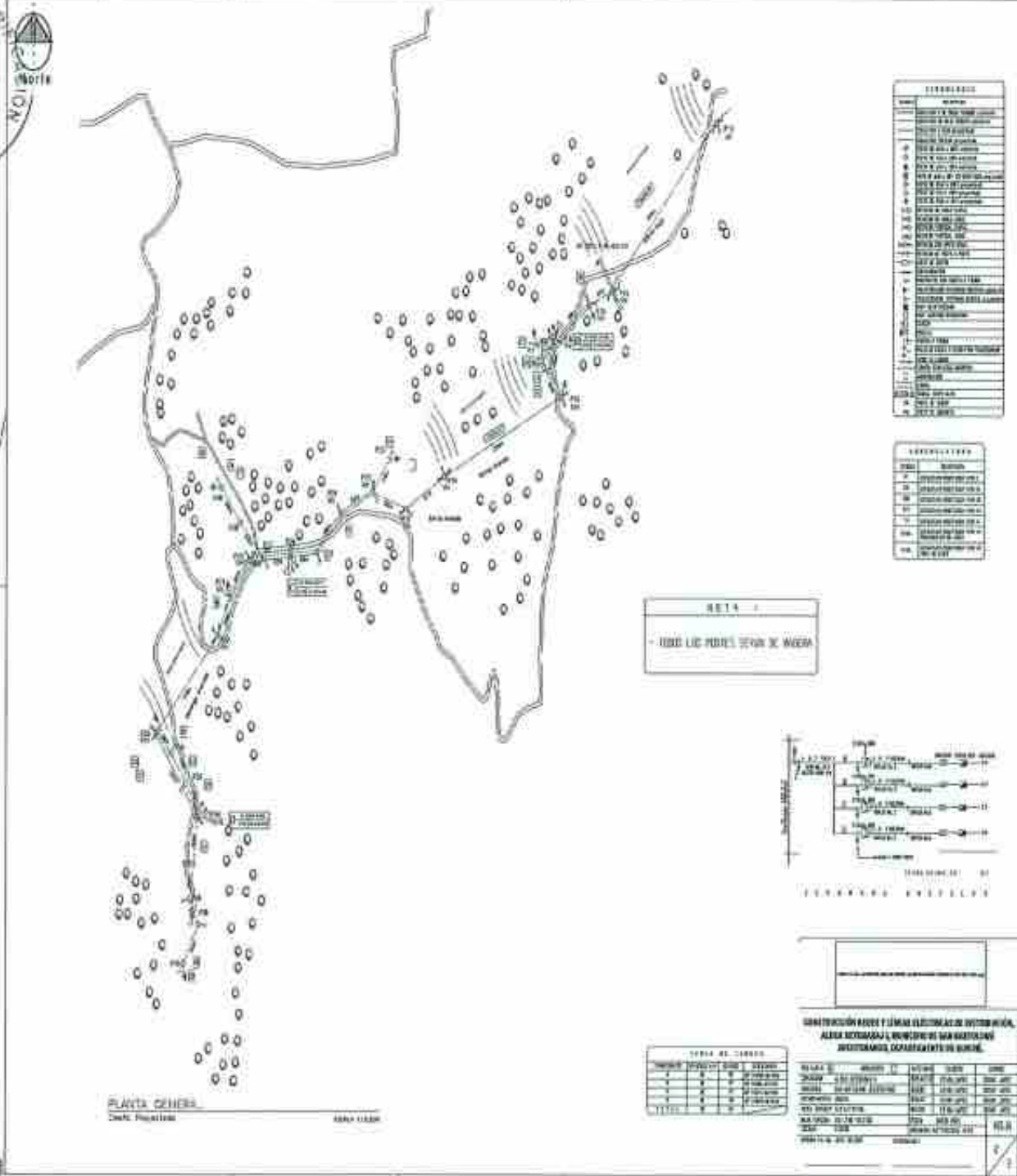

SERVICIOS	
ITEM	DESCRIPCIÓN
1	...
2	...
3	...
4	...
5	...
6	...
7	...
8	...
9	...
10	...
11	...
12	...
13	...
14	...
15	...
16	...
17	...
18	...
19	...
20	...
21	...
22	...
23	...
24	...
25	...
26	...
27	...
28	...
29	...
30	...
31	...
32	...
33	...
34	...
35	...
36	...
37	...
38	...
39	...
40	...
41	...
42	...
43	...
44	...
45	...
46	...
47	...
48	...
49	...
50	...

CONEXIONES	
ITEM	DESCRIPCIÓN
1	...
2	...
3	...
4	...
5	...
6	...
7	...
8	...
9	...
10	...
11	...
12	...
13	...
14	...
15	...
16	...
17	...
18	...
19	...
20	...
21	...
22	...
23	...
24	...
25	...
26	...
27	...
28	...
29	...
30	...
31	...
32	...
33	...
34	...
35	...
36	...
37	...
38	...
39	...
40	...
41	...
42	...
43	...
44	...
45	...
46	...
47	...
48	...
49	...
50	...

RETA 1
- TUBO LIG. PDBEL. 20CM DE DIAM.

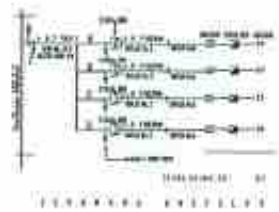

CONSTRUCCIÓN REDES Y LÍNEAS ELÉCTRICAS DE DISTRIBUCIÓN, ALDEA XETEMABAJ I, MUNICIPIO DE SAN BARTOLOMÉ JOCOTENANGO, DEPARTAMENTO DE QUICHÉ.

TITULO DE OBRAS	
ITEM	DESCRIPCIÓN
1	...
2	...
3	...
4	...
5	...
6	...
7	...
8	...
9	...
10	...
11	...
12	...
13	...
14	...
15	...
16	...
17	...
18	...
19	...
20	...
21	...
22	...
23	...
24	...
25	...
26	...
27	...
28	...
29	...
30	...
31	...
32	...
33	...
34	...
35	...
36	...
37	...
38	...
39	...
40	...
41	...
42	...
43	...
44	...
45	...
46	...
47	...
48	...
49	...
50	...

ITEM	DESCRIPCIÓN	UNIDAD	CANTIDAD	VALOR UNITARIO	VALOR TOTAL
1
2
3
4
5
6
7
8
9
10
11
12
13
14
15
16
17
18
19
20
21
22
23
24
25
26
27
28
29
30
31
32
33
34
35
36
37
38
39
40
41
42
43
44
45
46
47
48
49
50

PLANTA GENERAL
Dato: Proyectista
Escala: 1:1000

CONSTRUCTORA
OCCHOA LOPEZ
GERENCIA

[Handwritten signature]

338-2023

CONTRATO ADMINISTRATIVO.

En la ciudad de Guatemala, el veintidós (22) de junio de dos mil veintitrés (2023), nosotros, **RAMÓN ANÍBAL ROMERO SOTO**, de cincuenta y ocho (58) años de edad, soltero, guatemalteco, Ingeniero Electricista, de este domicilio, con Documento Personal de Identificación -DPI-, Código Único de Identificación -CUI- número dos mil cuatrocientos cuarenta y cuatro, cincuenta y tres mil quinientos, dos mil uno (2444 53500 2001), emitido en el Registro Nacional de las Personas -RENAP- de la República de Guatemala, actúo en mi calidad de **GERENTE GENERAL DEL INSTITUTO NACIONAL DE ELECTRIFICACIÓN**, en adelante se denominará **INDE**, calidad que acredito con: **a)** Transcripción del ACUERDO emitido por el Consejo Directivo en PUNTO CUARTO LITERAL D) del Acta Número treinta y tres guion dos mil veintidós (33-2022), correspondiente a la Sesión Extraordinaria celebrada el veintidós (22) de abril de dos mil veintidós (2022) que contiene mi Nombramiento en el cargo de Gerente General del INDE, a partir del tres (3) de mayo del dos mil veintidós (2022). **b)** Certificación del Acta de Toma de Posesión del cargo como Gerente General del INDE, número ciento veintiuno guion dos mil veintidós (121-2022), de fecha tres (3) de mayo de dos mil veintidós (2022), asentada en el Libro de Actas con registro número L dos cincuenta y cuatro mil ciento setenta y dos (L2 54172), autorizado por la Contraloría General de Cuentas, once (11) de mayo de dos mil veintiuno (2021). **c)** Certificación de la Resolución contenida en el punto QUINTO del acta número seis guion dos mil trece (6-2013), de la sesión celebrada por el Consejo Directivo del INDE, el dieciocho (18) de febrero de dos mil trece (2013), por medio de la cual se delega en el Gerente General la Representación Legal de la Institución, y **HIEYSON EDUARDO SOLARES CASTILLO**, propietario de la empresa mercantil **TECNISOL**, de cuarenta (40) años de edad, soltero, guatemalteco, comerciante, de este domicilio, me identifico con Documento Personal de Identificación -DPI-, con Código Único de Identificación -CUI- número dos mil seiscientos cuarenta y nueve, cero cuatro mil doscientos setenta y tres, cero quinientos uno (2649 04273 0501) emitido por el Registro Nacional de las Personas -RENAP. Actúo en mi calidad de propietario de la empresa mercantil **TECNISOL**, en adelante identificada como Contratista, lo que acredito con copia legalizada de la Patente de Comercio de Empresa inscrita al número doscientos cincuenta y siete mil ochocientos uno (257801), folio quinientos sesenta y cinco (565) del libro doscientos diecinueve (219) de Empresas Mercantiles del Registro Mercantil General de la República. Ambos comparecientes aseguramos ser de los datos de identificación consignados, hallarnos en el libre ejercicio de nuestros derechos civiles y que las representaciones que ejercitamos y acreditamos son suficientes conforme a la ley y a nuestro juicio, para la celebración del presente **CONTRATO DE LA OBRA "CONSTRUCCIÓN REDES Y LÍNEAS ELÉCTRICAS DE DISTRIBUCIÓN, CASERÍO LA**

TECNISOL
SOLUCIONES TÉCNICAS
1ra. Calle "B" 16-27
Colonia Pinares de San Cristóbal
Zona 8, Mixco, Guatemala

UNIÓN, ALDEA YAMOJ, MUNICIPIO DE CONCEPCIÓN TUTUAPA, DEPARTAMENTO DE SAN MARCOS", en adelante simplemente CONTRATO o CONTRATO DE OBRA, de conformidad con las cláusulas siguientes: **PRIMERA: ANTECEDENTES Y BASE LEGAL:** **Uno punto uno (1.1) ANTECEDENTES.** El Instituto Nacional de Electrificación -INDE- convocó a ofertar el evento de Invitación a Ofertar No. GERO/D04-2020-0008 Construcción Redes y Líneas Eléctricas de Distribución en Media y Baja Tensión a Través del Sistema de Compras Abierto (SICOA), por medio de la Gerencia de Electrificación Rural y Obras, en adelante la Gerencia. Para el efecto se elaboraron los Términos de Referencia de la Invitación a Ofertar número GERO/D04-2020-0008, se realizaron las publicaciones correspondientes y la Junta de Invitación a Ofertar Permanente del Instituto Nacional de Electrificación -INDE-, recibió las ofertas; luego del análisis y calificación realizó la adjudicación de los Renglones del uno al catorce (1 al 14) a favor de **HIEYSON EDUARDO SOLARES CASTILLO**, propietario de la empresa mercantil **TECNISOL**, según consta en Certificación del acta número cero dieciséis guion dos mil veintiuno (016-2021), de fecha uno (1) de junio del dos mil veintiuno (2021), contenida en el Libro de Actas del Ente Corporativo Junta de Invitación a Ofertar Permanente, número L dos cuarenta y cuatro mil setenta y cinco (L2 44075) autorizado por la Contraloría General de Cuentas el veintidós (22) de marzo del dos mil diecinueve (2019) y el Libro de Actas del Ente Corporativo Junta de Invitación Permanente número L dos cuarenta y cuatro mil setenta y seis (L2 44076) autorizado por la Contraloría General de Cuentas el veintidós (22) de marzo del dos mil diecinueve (2019). Esta adjudicación fue aprobada por el Consejo Directivo del INDE, mediante resolución emitida en Punto TERCERO del Acta número cuarenta y nueve guion dos mil veintiuno (49-2021) correspondiente a su Sesión Extraordinaria celebrada el veintiuno (21) de junio del dos mil veintiuno (2021) transcrita en documento CDR guion ciento treinta y ocho guion dos mil veintiuno (CDR-138-2021) de fecha veinticuatro (24) de junio del dos mil veintiuno (2021), en tal virtud se celebró el Contrato Administrativo número Doscientos cincuenta y cinco guion dos mil veintiuno (255-2021) de fecha nueve de julio del dos mil veintiuno (2021) que contiene el Contrato SICOA correspondiente y su modificación y ampliación contenida en contrato administrativo número trescientos treinta y seis guion dos mil veintidós (336-2022) de fecha uno (01) de agosto de dos mil veintidós (2022). **Uno punto dos (1.2) BASE LEGAL.** Este contrato tiene su base legal en lo establecido en los Artículos números dos (2), veintisiete (27), treinta y cinco (35), treinta y seis (36), cincuenta y nueve (59), sesenta (60) y sesenta y uno (61) del Reglamento de Compras, Contrataciones y Enajenaciones del Instituto Nacional de Electrificación -INDE-.

SEGUNDA: DOCUMENTOS QUE FORMAN PARTE DEL PRESENTE CONTRATO. Forman parte de este contrato: a) Los Términos de Referencia y adendas que se hubieren emitido; b) La OFERTA Original Técnica y Económica presentada por el

TECNISOL
SOLUCIONES TÉCNICAS
1ra. Calle "B", 16-27
Colonia Pinares de San Cristóbal
Zona 8, Mixco, Guatemala

CONTRATISTA al INDE el once (11) de mayo del dos mil veintiuno (2021), así como la Cotización de Precios y Planos de Replanteo del Diseño del proyecto presentados con fecha diecisiete (17) de abril de dos mil veintitrés (2023); c) El CONTRATO SICOA así como su modificación y ampliación; y, d) El expediente formado para el efecto. En caso de existir diferencia o discrepancia entre los documentos descritos, debe prevalecer en su orden este contrato, los Términos de Referencia, la oferta presentada por el contratista y el expediente administrativo. **TERCERA: OBJETO Y ALCANCES DEL CONTRATO: Tres punto uno (3.1). OBJETO:** Tanto el INDE como el CONTRATISTA, manifestamos que el objeto de este Contrato es la Construcción Redes y Líneas Eléctricas de Distribución, Caserío La Unión, Aldea Yamoj, Municipio de Concepción Tutuapa, Departamento de San Marcos, de la Gerencia de Electrificación Rural y Obras del Instituto Nacional de Electrificación –INDE- **Tres Punto Dos (3.2) ALCANCES:** El CONTRATISTA se compromete a efectuar los alcances de la presente contratación, de conformidad con todos los requerimientos indicados en las Disposiciones Técnicas de los Términos de Referencia y la OFERTA adjudicada, para la Obra Construcción Redes y Líneas Eléctricas de Distribución, Caserío La Unión, Aldea Yamoj, Municipio de Concepción Tutuapa, Departamento de San Marcos, (Según Capítulo II de los Términos de Referencia). El CONTRATISTA debe cumplir los plazos de entrega, así como todas las actividades propuestas en el CRONOGRAMA DE EJECUCIÓN. Los cambios en las especificaciones técnicas siempre que no varíen la cantidad o precio de la obra, ni sea de calidad inferior a la ofertada, pueden ser aprobados por la autoridad que haya aprobado la negociación original. **CUARTA: VIGENCIA, PLAZO, LUGAR DE EJECUCIÓN Y PRÓRROGA: Cuatro punto uno (4.1) VIGENCIA:** Período comprendido desde la fecha de suscripción del CONTRATO DE OBRA, hasta la fecha de aprobación de la liquidación del mismo. **Cuatro punto dos (4.2) PLAZO:** El plazo es de CIENTO DIEZ (110) DÍAS HÁBILES contados a partir de la recepción por parte del CONTRATISTA, de la fotocopia del CONTRATO DE OBRA, con el número de Registro de Control Interno del INDE. **Cuatro punto tres (4.3.) LUGAR DE EJECUCIÓN:** La OBRA será entregada en las condiciones establecidas en el presente CONTRATO en el Caserío La Unión, Aldea Yamoj, Municipio de Concepción Tutuapa, Departamento de San Marcos. **Cuatro punto cuatro (4.4.) PRÓRROGA:** A solicitud del CONTRATISTA o por necesidad del INDE, y en forma razonada, el plazo contractual para la ejecución del presente contrato de obra, puede ser prorrogado por caso fortuito, fuerza mayor o por cualquier otra causa no imputable a éstos, que les imposibilite el cumplimiento de sus obligaciones dentro del plazo establecido. Debiendo cumplirse con lo establecido en el Artículo 64 del Reglamento de Compras, Contrataciones y Enajenaciones del INDE. Para el efecto, el CONTRATISTA debe presentar solicitud escrita dentro del plazo de diez (10) días hábiles de acaecido el hecho en que fundamenta la

EGEE
SOLUCIONES TÉCNICAS
1ra. Calle "B" 16-27
Colonia Pinares de San Cristóbal
Zona 8, Mixco, Guatemala

prórroga, adjuntando toda la documentación que justifique su solicitud. La prórroga se autorizará por parte de la GERENCIA, con base al informe técnico que justifique la misma, emitido por el SUPERVISOR DEL CONTRATO, con el visto bueno del ADMINISTRADOR DEL CONTRATO, bajo su estricta responsabilidad; en el caso de autorizarse la prórroga el CONTRATISTA debe constituir o prorrogar los seguros de caución que se requieran.

QUINTA: PRECIO Y FORMA DE PAGO. A) PRECIO. El precio total de la presente contratación es de **DOS MILLONES CUATROCIENTOS OCHENTA Y DOS MIL TREINTA Y SIETE QUETZALES CON NOVENTA Y CUATRO CENTAVOS (Q.2,482,037.94)**, que incluye el Impuesto al Valor Agregado. B) FORMA DE PAGO. El pago de todos los trabajos realizados se efectuará por medio de órdenes de compra y pago en Quetzales y se hará efectivo de la forma siguiente: B.i) Anticipo. El INDE otorgará contra la presentación de recibo numerado el veinte por ciento (20%) del valor total del CONTRATO, previa presentación por parte del CONTRATISTA de los documentos establecidos en la literal C) sub literal C.i), de la presente cláusula. Si el CONTRATISTA no invierte estos recursos conforme al cronograma de ejecución de los trabajos contratados y al programa de inversión de anticipo, el contrato podrá darse por terminado sin responsabilidad para el INDE, haciéndose efectivo el seguro de caución de anticipo, sin perjuicio de las demás sanciones que correspondan. El total del anticipo le será descontado al CONTRATISTA en el primer pago que se realice. B.ii) Primer pago: por el sesenta por ciento (60%) del valor total del CONTRATO menos el cien por ciento (100%) del anticipo otorgado al CONTRATISTA, cuando la OBRA presente el sesenta por ciento (60%) de avance físico en su construcción, así como la presentación por parte del CONTRATISTA de los documentos establecidos en la literal C) sub literal C.ii), de la presente cláusula; B.iii) Segundo pago: por el veinticinco por ciento (25%) del valor total del CONTRATO, cuando la OBRA presente el ochenta y cinco por ciento (85%) de avance físico en su construcción, así como la presentación por parte del CONTRATISTA de los documentos establecidos en la literal C) sub literal C.ii), de la presente cláusula; B.iv) Pago final: por el quince por ciento (15%) del valor total del CONTRATO, cuando la OBRA esté finalizada al cien por ciento (100%) en su construcción, así como la presentación por parte del CONTRATISTA de los documentos establecidos en la literal C) sub literal C.iii), de la presente cláusula. C). Documentos necesarios para el pago. El CONTRATISTA deberá presentar la siguiente documentación: C.i) Anticipo. Solicitud del anticipo por el CONTRATISTA dirigida a la GERENCIA; recibo numerado a nombre del INDE; informe del SUPERVISOR DEL CONTRATO, que haga constar que se realizó el replanteo de la OBRA; programa de inversión del anticipo elaborado por el CONTRATISTA, firmado y sellado; cronograma de ejecución de los trabajos elaborado por el CONTRATISTA, firmado y sellado; copia del CONTRATO SICOA; copia del CONTRATO DE OBRA; copia de la póliza del seguro de caución de anticipo con su respectivo dictamen

TECNISOL
SOLUCIONES TÉCNICAS
1ra. Calle "B" 16-27
Cotonia Pinares de San Cristóbal
Zona 8, Mixco, Guatemala

favorable de Asesoría Jurídica Corporativa del INDE; copia de la póliza del seguro de caución de cumplimiento del CONTRATO con su respectivo dictamen favorable de Asesoría Jurídica Corporativa del INDE; copia de la póliza del seguro de responsabilidad civil contractual con su respectivo dictamen favorable de Asesoría Jurídica Corporativa del INDE. C.ii) Primer y segundo pago. Solicitud de pago del CONTRATISTA dirigida a la GERENCIA; Factura Electrónica en Línea -FEL-, indicando en forma impresa el régimen afecto al Impuesto Sobre la Renta -ISR-; fotocopia autenticada de la licencia extendida por la DISTRIBUIDORA (únicamente para el primer pago); copia de la solicitud de supervisión de avance de la OBRA; copia del informe de supervisión del SUPERVISOR DEL CONTRATO; copia de la póliza vigente o endosos vigentes (si hubieren) del seguro de caución de anticipo con sus respectivos dictámenes favorables de Asesoría Jurídica Corporativa del INDE (únicamente para el primer pago); copia de la póliza vigente o endosos vigentes (si hubieren) del seguro de caución de cumplimiento del CONTRATO con sus respectivos dictámenes favorables de Asesoría Jurídica Corporativa del INDE; copia de la póliza vigente o endosos vigentes (si hubieren) del seguro de responsabilidad civil contractual con sus respectivos dictámenes favorables de Asesoría Jurídica Corporativa del INDE. C.iii) Pago final. Solicitud de pago del CONTRATISTA dirigida a la GERENCIA; Factura Electrónica en Línea -FEL-, indicando en forma impresa el régimen afecto al Impuesto Sobre la Renta -ISR-; copia del aviso de finalización de la OBRA; copia del informe de supervisión del SUPERVISOR DEL CONTRATO; certificación original del acta de recepción e inspección final de la Comisión Receptora y Liquidadora del INDE; planos finales, según lo requerido en el Capítulo II, numeral 2.1, literal "q)" de los Términos de Referencia, también deben estar firmados y sellados por el SUPERVISOR DEL CONTRATO; copia de los documentos de variaciones contractuales (si hubieren); copia de la póliza vigente o endosos vigentes (si hubieren) del seguro de caución de cumplimiento del CONTRATO con sus respectivos dictámenes favorables de Asesoría Jurídica Corporativa del INDE; copia de la póliza vigente o endosos vigentes (si hubieren) del seguro de responsabilidad civil contractual con sus respectivos dictámenes favorables de Asesoría Jurídica Corporativa del INDE; copia de la póliza del seguro de caución de conservación de calidad y funcionamiento de la obra con su respectivo dictamen favorable de Asesoría Jurídica Corporativa del INDE; copia de la póliza del seguro de caución de saldos deudores con su respectivo dictamen favorable de Asesoría Jurídica Corporativa del INDE. **SEXTA: PARTIDA PRESUPUESTARIA.** Los pagos que se deriven de la OBRA contenida en el contrato, se efectuarán con cargo a la partida presupuestaria 2023-21100080-104-14-00-001-000-147-2021 de la Gerencia de Electrificación Rural y Obras del presupuesto vigente o la que se designe en los próximos ejercicios presupuestarios. **SÉPTIMA: IMPUESTOS, PERMISOS, LICENCIAS Y RESOLUCIONES.** El Contratista está obligado ante el Fisco al

TECNISOL
SOLUCIONES TÉCNICAS
1ra. Calle "B" 16-27
Colonia Pinares de San Cristóbal
Zona 8, Mixco, Guatemala

pago de los impuestos que de conformidad con la ley le corresponda derivado de este contrato, así mismo deberá obtener todos los permisos, licencias y resoluciones necesarios para la ejecución de la obra. **OCTAVA: SEGUROS:** El Contratista deberá presentar los seguros que se le requieran. Los mismos deberán formalizarse mediante póliza extendida a favor del Instituto Nacional de Electrificación –INDE–, por una institución debidamente autorizada para operar en la República de Guatemala, de reconocida solvencia y capacidad financiera, aceptada por el INDE y en la moneda en que se presente la OFERTA y se efectúe la adjudicación, en los cuales se debe indicar, que en caso de incumplimiento por parte del CONTRATISTA, los mismos se harán efectivos por la aseguradora con el simple requerimiento del INDE, sin necesidad de trámite administrativo o actuación judicial. El ADMINISTRADOR del CONTRATO, será el único responsable de solicitar y velar por la vigencia de los seguros incluidos en este contrato, quien a su vez mantendrá informado al SUPERVISOR DEL CONTRATO. El CONTRATISTA deberá presentar los Seguros que se le requieran, en la Gerencia de Electrificación Rural y Obras. La División de Obras y Contratos incorporará los documentos de soporte necesarios (se exceptúa copia de Contratos Administrativos) quien posteriormente deberá trasladarlos a Asesoría Jurídica Corporativa para su respectivo dictamen. **Ocho punto uno (8.1) Seguro de caución de cumplimiento de CONTRATO DE OBRA:** El CONTRATISTA debe constituir y presentar un seguro de caución de cumplimiento que garantice el cumplimiento de la totalidad de las condiciones y obligaciones establecidas en el presente CONTRATO. Este seguro de caución debe ser presentado dentro de los diez (10) días hábiles siguientes de la entrega al CONTRATISTA de la fotocopia del CONTRATO DE OBRA con su número de registro de control interno, el cual debe otorgarse por el veinte por ciento (20%) del valor del CONTRATO DE OBRA y estará vigente desde la fecha de suscripción del CONTRATO DE OBRA hasta por cuatro (4) meses posteriores al vencimiento del plazo del CONTRATO DE OBRA antes referido, en el entendido que en caso el plazo del CONTRATO DE OBRA se prorrogue, el CONTRATISTA debe prorrogar también la presente garantía. Si el CONTRATISTA incumple con las condiciones y obligaciones contraídas en el CONTRATO DE OBRA que oportunamente suscriba, el seguro de caución de cumplimiento se ejecutará con base al informe del SUPERVISOR DE CONTRATO con el visto bueno del ADMINISTRADOR DEL CONTRATO, presentado por la GERENCIA a la GERENCIA GENERAL, por medio de quien ésta designe. En la póliza del seguro de caución de cumplimiento se debe indicar que, en caso de incumplimiento por parte del CONTRATISTA, el mismo se hará efectivo por la Aseguradora con el simple requerimiento del INDE, sin necesidad de trámite administrativo o actuación judicial. **Ocho punto dos (8.2) Seguro de caución de anticipo de CONTRATO DE OBRA** Previo a que se otorgue el anticipo correspondiente, el CONTRATISTA debe constituir a favor y a entera satisfacción del INDE

TECNISOL
SOLUCIONES TÉCNICAS
1ra. Calle "B" 16-27
Colonia Pinares de San Cristóbal
Zona 8, Mixco, Guatemala

un seguro que cubra el cien por ciento (100%) de su valor, para garantizar su correcta utilización y estará vigente por el plazo del CONTRATO DE OBRA y deberá ampliar su vigencia hasta su total amortización. En la póliza del seguro de caución de anticipo se debe indicar que, en caso de incumplimiento por parte del CONTRATISTA, el mismo se hará efectivo por la Aseguradora con el simple requerimiento del INDE, sin necesidad de trámite administrativo o actuación judicial. **Ocho punto tres (8.3) Seguro de caución de conservación de calidad y funcionamiento del CONTRATO DE OBRA** Dentro de los diez (10) días hábiles posteriores a que se le entregue al CONTRATISTA la certificación del acta de recepción final emitida por la COMISIÓN, éste responderá por la calidad y funcionamiento de la OBRA, mediante un seguro de caución por el quince por ciento (15%) del valor total del CONTRATO DE OBRA y cubrirá el valor de las reparaciones de las fallas y/o desperfectos que le sean imputables y que aparecieren en el tiempo de responsabilidad. Si el CONTRATISTA no presenta este seguro de caución dentro del plazo establecido, el INDE ejecutará el seguro de caución de cumplimiento. Este seguro de caución sustituirá el seguro de caución de cumplimiento y debe de estar vigente durante dieciocho (18) meses contados a partir de la fecha del acta de recepción final de la OBRA. El vencimiento del tiempo de responsabilidad previsto en el párrafo anterior, no exime al CONTRATISTA de la responsabilidad por destrucción o deterioro de los bienes debido a dolo o culpa de su parte por el plazo de cinco (5) años, contados a partir de la fecha de recepción definitiva de la OBRA. En la póliza del seguro de caución de conservación de calidad y funcionamiento se debe indicar que, en caso de incumplimiento por parte del CONTRATISTA, el mismo se hará efectivo por la Aseguradora con el simple requerimiento del INDE, sin necesidad de trámite administrativo o actuación judicial. **Ocho punto cuatro (8.4) Seguro de caución de saldos deudores del CONTRATO DE OBRA** Para garantizar el pago de saldos deudores que pudieran resultar a favor del INDE o de terceros en la liquidación, el CONTRATISTA debe presentar seguro de caución por el cinco por ciento (5%) del valor original del CONTRATO DE OBRA, dentro de los diez (10) días hábiles posteriores a que se le entregue al CONTRATISTA la certificación del acta de recepción final por parte de la COMISIÓN y estará vigente por trescientos sesenta y cinco (365) días calendario. Aprobada la liquidación, si no hubiere saldos deudores, se cancelará esta garantía. En la póliza del seguro de saldos deudores se debe indicar que, en caso de incumplimiento por parte del CONTRATISTA, el mismo se hará efectivo por la Aseguradora con el simple requerimiento del INDE, sin necesidad de trámite administrativo o actuación judicial. **Ocho punto cinco (8.5) Seguro de responsabilidad civil contractual del CONTRATO DE OBRA.** El CONTRATISTA debe adquirir un seguro de responsabilidad civil, por un valor equivalente al dos por ciento (2%) del valor total del CONTRATO DE OBRA, no pudiendo ser el seguro mencionado menor de cincuenta mil quetzales (Q. 50,000.00), que cubra daños a terceros

OTECNISOL
SOLUCIONES TÉCNICAS
1ra. Calle "B" 16-27
Colonia Pinares de San Cristóbal
Zona 8, Mixco, Guatemala

o a bienes propiedad del INDE, ocasionados por el CONTRATISTA y/o su personal. El CONTRATISTA en todo caso debe indemnizar a los afectados y dejar a salvo al INDE, sus funcionarios, agentes y empleados de los reclamos que pudieren surgir debido al mal uso de cualesquiera aparatos, equipos, materiales o procedimientos patentados o con derechos reservados y deberá indemnizar al INDE por cualquier costo de daños a que se viere obligado a pagar por tal infracción en cualquier tiempo durante la ejecución del CONTRATO DE OBRA. Este seguro deberá estar vigente durante el plazo del contrato y presentarse juntamente con el seguro de caución de cumplimiento del CONTRATO DE OBRA.

NOVENA: SANCIONES POR RETRASO. El retraso del CONTRATISTA en la entrega de la OBRA, en el plazo previsto, por causas imputables a él, se sancionará dentro de los cinco (5) días hábiles posteriores a que se haya certificado el incumplimiento, con el pago de una multa por cada día hábil de atraso del uno punto cinco por millar (1.5 ‰) del valor de la contratación y en los casos de entregas periódicas, la sanción se calculará solamente sobre el valor de la o las entregas en que se diera el retraso, el porcentaje de la sanción sumado no podrá exceder del cinco por ciento (5%) del valor total de la negociación, la que se calculará bajo la responsabilidad directa de la UNIDAD EJECUTORA e impuesta por la GERENCIA. Para el efecto el cómputo del retraso, se hará en base a días hábiles de atraso, lo que se deberá hacer constar en las actas correspondientes a requerimiento por escrito del CONTRATISTA, la multa puede ser deducida del último pago.

DÉCIMA: FUERZA MAYOR Y CASO FORTUITO. Cuando las facultades del INDE o del CONTRATISTA para cumplir debidamente con sus obligaciones contractuales, sean obstaculizadas, perjudicadas, interrumpidas o de cualquier forma demoradas, por acciones, fuerza o circunstancias naturales o de otra índole, pero totalmente fuera de control de las partes afectadas, tales como: incendios, rayos, epidemias, tormentas, explosiones, huelgas, disturbios callejeros, vandalismo, sabotaje, rebeliones, deslaves, terremotos, erupciones volcánicas, inundaciones, crecidas de ríos, acciones hostiles, guerras, invasiones, demoras en el trámite de aprobación de descargos por parte de los entes reguladores del sistema eléctrico del país, demoras en el trámite de servidumbres de conducción de energía eléctrica, demora en la autorización de permisos y licencias por parte de entes externos se considerará como un caso de fuerza mayor o caso fortuito. La parte afectada por una situación como las indicadas anteriormente, está obligada a: a) Informar a la otra parte, por el medio más expedito posible, sobre las circunstancias y el impacto ocasionado; b) Tomar todas las precauciones posibles para proteger y preservar la totalidad de los recursos afectados; c) Tratar de obtener con toda diligencia y dedicación la superación, reducción o desaparición de las causas que la provocaron; d) Solicitar, si procediere, prórroga del plazo, dentro de los diez (10) días de acaecido el hecho, conforme a lo establecido en el artículo sesenta y cuatro (64) del REGLAMENTO. En caso de desacuerdo entre el INDE y el

TECNISOL
SOLUCIONES TÉCNICAS
1ra. Calle "B" 16-27
Colonia Pinaros de San Cristobal
Zona 8, Mixco, Guatemala

CONTRATISTA en lo que respecta a la interpretación y duración de las condiciones existentes en los casos de fuerza mayor o caso fortuito descritas con anterioridad, las mismas se resolverán de acuerdo a lo establecido en la cláusula siguiente. **DÉCIMA PRIMERA: CONTROVERSIAS.** Toda controversia que surja entre el CONTRATISTA y el INDE, relativa al cumplimiento, interpretación, aplicación y efectos del presente CONTRATO, agotada la fase conciliatoria entre las partes y el procedimiento administrativo, se someterá a la jurisdicción del Tribunal de lo Contencioso Administrativo. No obstante lo anterior, el INDE se reserva el derecho de someter a arbitraje la controversia, siempre que así se convenga entre las partes. **DÉCIMA SEGUNDA: RECHAZO.** LA GERENCIA estará en todo momento en su derecho de rechazar la OBRA que no satisfaga los requerimientos establecidos relativos a las especificaciones y valores técnicos solicitados en los Términos de Referencia. **DÉCIMA TERCERA: TERMINACIÓN DEL CONTRATO.** Son causas de terminación del CONTRATO: a) En caso de negligencia comprobada del CONTRATISTA; b) Por incumplimiento de las obligaciones contractuales; c) Por las demás causas previstas en la legislación vigente; d) Si el CONTRATISTA no mantiene vigentes las garantías establecidas; e) Si el CONTRATISTA no se presenta a cobrar el anticipo en Tesorería General del INDE en el plazo que se le indique y, f) Por mutuo acuerdo. El INDE en los casos indicados en las literales a), b), c), d) y e) puede dar por terminado el CONTRATO en cualquier momento sin responsabilidad de su parte y sin necesidad de resolución judicial alguna, previa certificación del acta administrativa en la que se haga constar la causal por parte de la UNIDAD EJECUTORA, mediante resolución emitida por la autoridad que autorizó la negociación. **DÉCIMA CUARTA: OBLIGACIONES Y PROHIBICIONES DEL CONTRATISTA. A) OBLIGACIONES.** El CONTRATISTA está obligado a: a) Cumplir con la legislación vigente en la República de Guatemala; b) Cumplir con el presente CONTRATO; c) Suministrar información que le sea requerida por el Administrador y Supervisor del Contrato; d) Presentar la documentación requerida en este CONTRATO; e) Presentarse a retirar la copia del CONTRATO con su número de registro interno en el plazo establecido; f) Presentar los seguros solicitados dentro del plazo establecido; g) El CONTRATISTA es totalmente responsable de la seguridad operativa y física de las instalaciones existentes involucradas del INDE durante la ejecución de la obra; h) El CONTRATISTA asume toda la responsabilidad laboral, civil, penal o de cualquier otra índole por daños personales o materiales que cause por cuenta propia su personal o terceros, derivados de accidentes o eventos que puedan suceder durante la ejecución de la obra, pero se reserva el derecho de suspender la obra si detecta actos inseguros; i) Atender todas las normas y disposiciones de mitigación ambiental que exija el Ministerio de Ambiente y Recursos Naturales, sin costo alguno para el INDE; j) Responder de todos los pagos laborales y prestaciones de sus empleados o trabajadores, quienes no podrán invocar

TECNISOL
SOLUCIONES TÉCNICAS
1ra. Calle "B" 16-27
Colonia Pinares de San Cristóbal
Zona 8, Mixco, Guatemala



relación laboral alguna con el INDE; k) Atender y resolver todos y cada uno de los reclamos o aclaraciones que se le presenten dentro del plazo contractual y de garantía, que por alguna razón el SUPERVISOR DEL CONTRATO le reporte de forma escrita, respondiendo al reclamo o aclaración en un plazo no mayor a diez días hábiles de que le sea notificado, caso contrario se le hará efectivo el respectivo Seguro de Caución; l) En caso de presentar atraso en la ejecución de la obra, debe realizar las acciones necesarias y presentar el plan de contingencias al Supervisor del Contrato, para definir el cronograma de ejecución, quedando sujeto a las sanciones establecidas en los Términos de Referencia; m) Presentarse a cobrar el anticipo en Tesorería General del INDE, dentro del plazo que se le indique. **B) PROHIBICIONES:** El CONTRATISTA tiene prohibido: a) Requerir ayuda de la Unidad Ejecutora, para la realización de sus tareas específicas; b) Ceder derechos de contratación total o parcialmente; c) Subcontratar trabajos que no hayan sido aprobados y especificados en su oferta; d) Requerir al INDE mano de obra, equipos materiales, hospedaje, alimentación y transporte que pudieran necesitar para la ejecución de este CONTRATO. **DÉCIMA QUINTA: LUGAR PARA RECIBIR NOTIFICACIONES.** El INDE señala como lugar para recibir notificaciones y citaciones la séptima (7ª) avenida dos guion veintinueve (2-29), zona nueve (9), Edificio La Torre, nivel menos dos (N-2), de esta Ciudad, Gerencia de Electrificación Rural y Obras del INDE y el CONTRATISTA señala la primera (1ª) calle "B" dieciséis guion veintisiete (16-27) Colonia Pinares de San Cristóbal, zona ocho (8), Municipio de Mixco, Departamento de Guatemala y la dirección de correo electrónico, indicada en la carta de presentación de su oferta. Quedamos enteradas ambas partes que cualquier cambio de dirección deberán hacerlo saber en forma inmediata y por escrito, en el entendido que de no hacerlo se tendrá por bien hechas las notificaciones, citaciones o emplazamientos en las direcciones antes señaladas por cada una de las partes. Queda obligado el Contratista a dar aviso a la GERENCIA de cualquier cambio de que fuera objeto su representada, en cuanto a su Razón o Denominación Social. Manifiesta el CONTRATISTA que renuncia al fuero de su domicilio y se somete a los Tribunales que el INDE elija, si fuera el caso. **DÉCIMA SEXTA: AMPLIACIÓN Y VARIACIÓN EN EL CONTRATO DE OBRA: A) AMPLIACIÓN:** Las ampliaciones en el valor del CONTRATO DE OBRA pueden efectuarse hasta en un veinticinco por ciento (25%) de su valor original, cuya aprobación corresponderá según su monto por la autoridad que haya aprobado el CONTRATO DE OBRA. En aquellos casos en los cuales sea necesaria una ampliación mayor, ésta debe ser autorizada por la AUTORIDAD SUPREMA hasta por un monto máximo del cuarenta por ciento (40%) del valor original del CONTRATO DE OBRA. **B) VARIACIÓN:** Las variaciones en el monto del CONTRATO DE OBRA deben efectuarse a través de los siguientes documentos: A) ORDEN DE TRABAJO SUPLEMENTARIO (OTS): instrumento para las cantidades adicionales en los Renglones de trabajo contratados, a los

TECNISOL
SOLUCIONES TÉCNICAS
1ra. Calle "B" 16-27
Colonia Pinares de San Cristóbal
Zona 8, Mixco, Guatemala

precios establecidos en el CONTRATO DE OBRA; B) ACUERDO DE TRABAJO EXTRA (ATE): instrumento para la contratación de renglones de trabajo no contemplados en el CONTRATO DE OBRA original. Los precios serán negociados entre las partes. C) ORDEN DE CAMBIO (OC): instrumento para la reducción de los renglones contratados que no sea necesario ejecutar. Estos documentos de variación deben contar con la aceptación de ambas partes y estar debidamente respaldados. **DÉCIMA SÉPTIMA: RECEPCIÓN Y LIQUIDACIÓN FINAL DEL CONTRATO DE OBRA. A) RECEPCIÓN.** Cuando la OBRA esté terminada, el CONTRATISTA debe dar aviso por escrito al SUPERVISOR DEL CONTRATO DE OBRA, a efecto de dar por finalizado el plazo contractual, siempre y cuando a criterio del SUPERVISOR DEL CONTRATO DE OBRA esté totalmente terminada, informando en un plazo no mayor de diez (10) días hábiles a partir del aviso del CONTRATISTA, a la GERENCIA. En caso contrario, el plazo contractual no se dará por finalizado. Con el informe presentado por el SUPERVISOR DEL CONTRATO DE OBRA, la GERENCIA nombrará una Comisión Receptora y Liquidadora integrada por tres (3) miembros, debiendo el SUPERVISOR DEL CONTRATO DE OBRA actuar como apoyo técnico de la COMISIÓN; quien hará la verificación e inspección final de la OBRA procediendo a su recepción final. Recibido el informe del SUPERVISOR DEL CONTRATO, la COMISIÓN tendrá diez (10) días hábiles para: i) Si todo está a conformidad, emitir el Acta de Recepción Final; ii) Si la OBRA no estuviese ejecutada conforme al CONTRATO DE OBRA suscrito, la COMISIÓN deberá rendir informe a la GERENCIA y al SUPERVISOR DEL CONTRATO, debiendo este último notificar al CONTRATISTA, para que proceda a corregir las deficiencias detectadas dentro del plazo que se le señale. Cuando la Comisión establezca que la obra se encuentra conforme al Contrato celebrado, suscribirá el Acta de Recepción respectiva. **B) LIQUIDACIÓN FINAL DEL CONTRATO DE OBRA.** La COMISIÓN deberá proceder a la suscripción del Acta de Liquidación del CONTRATO DE OBRA dentro de un plazo de treinta y cinco (35) días hábiles a partir de haberse efectuado el último pago. Si transcurridos estos plazos no se han suscrito las actas de liquidación, siempre y cuando haya aclarado los aspectos que le fueron solicitados, el CONTRATISTA puede presentar a la GERENCIA un proyecto de liquidación del CONTRATO, el que debe ser aprobado o improbadado dentro del plazo de diez (10) días hábiles. La liquidación del CONTRATO DE OBRA, debe ser aprobada por la autoridad que aprobó la contratación y si fuere procedente, las partes se otorgarán finiquito mutuo. **DÉCIMA OCTAVA: REPRESENTACIONES. A) REPRESENTANTE DEL INDE.** Durante la ejecución del CONTRATO el INDE, estará representado ante el CONTRATISTA, por el SUPERVISOR DEL CONTRATO, quien deberá ser nombrado por LA GERENCIA dentro de los cinco días hábiles siguientes a la fecha de que ésta reciba la copia del contrato debidamente registrado con el número de control interno del INDE, lo cual se hará del conocimiento por escrito al

TECNISOL
SOLUCIONES TÉCNICAS
1ra. Calle "B" 16-27
Colonia Pinares de San Cristóbal
Zona 8, Mixco, Guatemala



CONTRATISTA en forma inmediata; y, B) REPRESENTACIÓN DEL CONTRATISTA: El CONTRATISTA estará representado en sus actuaciones por su representante legal y en la ejecución del CONTRATO por el RESPONSABLE TÉCNICO DE OBRA, cuyo nombramiento se comunicará por escrito al INDE, dirigido a LA GERENCIA, por medio de una nota simple firmada por el CONTRATISTA, dentro de los cinco días hábiles de haber recibido la copia del contrato debidamente registrado con el número de control interno del INDE. **DÉCIMA NOVENA: COHECHO EL CONTRATISTA**, manifiesta que conoce las penas relativas al delito de cohecho así como las disposiciones contenidas en el "Capítulo III del Título XIII" del Decreto número diecisiete - setenta y tres del Congreso de la República de Guatemala, Código Penal y las normas jurídicas que facultan a la autoridad correspondiente del INDE, para aplicar las sanciones administrativas que pudieren corresponderle, incluyendo la inhabilitación. **VIGÉSIMA: APROBACIÓN Y ACEPTACIÓN:**

A) APROBACIÓN. La suscripción del presente Contrato de Obra fue autorizada por el Gerente General mediante providencia GG guion P guion doscientos nueve guion dos mil veintitrés (GG-P-209-2023) de fecha seis (6) de junio del dos mil veintitrés (2023), el cual queda aprobado por el Gerente General con la suscripción del mismo. **B) ACEPTACIÓN.** En los términos y condiciones estipulados, los otorgantes en la calidad con que actuamos, **ACEPTAMOS** el contenido del presente CONTRATO, el cual previa lectura de lo escrito y enterados de su contenido, objeto, validez y demás efectos legales, lo ratificamos, aceptamos y firmamos en doce (12) hojas de papel bond, tamaño oficio con membrete del Instituto Nacional de Electrificación -INDE-, impresas únicamente en su anverso.

ING. RAMÓN AMBAL ROMERO SOTO
GERENTE GENERAL INDE

TECNISOL
SOLUCIONES TÉCNICAS
1ra. Calle "B" 16-27
C colonia Pinares de San Cristobal
Zona 8, Mixco, Guatemala
HIEYSON EDUARDO SOLARES CASTILLO
Propietario de la empresa mercantil TECNISOL

CONTRATO ADMINISTRATIVO. 347-2023

En la ciudad de Guatemala, el veintitrés (23) de junio dos mil veintitrés (2023), nosotros, **RAMÓN ANÍBAL ROMERO SOTO**, de cincuenta y ocho (58) años de edad, soltero, guatemalteco, Ingeniero Electricista, de este domicilio, con Documento Personal de Identificación -DPI-, Código Único de Identificación -CUI- número dos mil cuatrocientos cuarenta y cuatro, cincuenta y tres mil quinientos, dos mil uno (2444 53500 2001), emitido en el Registro Nacional de las Personas -RENAP- de la República de Guatemala, actúo en mi calidad de **GERENTE GENERAL DEL INSTITUTO NACIONAL DE ELECTRIFICACIÓN**, en adelante se denominará **INDE**, calidad que acredito con: a) Transcripción del ACUERDO emitido por el Consejo Directivo en PUNTO CUARTO LITERAL D) del Acta Número treinta y tres guion dos mil veintidós (33-2022), correspondiente a la Sesión Extraordinaria celebrada el veintidós (22) de abril de dos mil veintidós (2022) que contiene mi Nombramiento en el cargo de Gerente General del INDE, a partir del tres (3) de mayo del dos mil veintidós (2022). b) Certificación del Acta de Toma de Posesión del cargo como Gerente General del INDE, número ciento veintiuno guion dos mil veintidós (121-2022), de fecha tres (3) de mayo de dos mil veintidós (2022), asentada en el Libro de Actas con registro número L dos cincuenta y cuatro mil ciento setenta y dos (L2 54172), autorizado por la Contraloría General de Cuentas, once (11) de mayo de dos mil veintiuno (2021). c) Certificación de la Resolución contenida en el punto QUINTO del acta número seis guion dos mil trece (6-2013), de la sesión celebrada por el Consejo Directivo del INDE, el dieciocho (18) de febrero de dos mil trece (2013), por medio de la cual se delega en el Gerente General la Representación Legal de la Institución; y **SAMUEL PORFIRIO OCHOA DE LEÓN**, propietario de la empresa mercantil **CONSTRUCTORA OCHOA LOPEZ**, de cincuenta y cinco años de edad, casado, guatemalteco, Contador Público y Auditor, de este domicilio, me identifico con Documento Personal de Identificación -DPI-, con Código Único de Identificación -CUI- número un mil seiscientos cincuenta y cinco, cuarenta y dos mil ciento uno, un mil doscientos catorce (1655 42101 1214) emitido por el Registro Nacional de las Personas -RENAP. Actúo en mi calidad de propietario de la empresa mercantil **CONSTRUCTORA OCHOA LOPEZ**, en adelante identificada como Contratista, lo que acredito con copia legalizada de la Patente de Comercio de Empresa inscrita al número doscientos noventa y ocho mil doscientos setenta (298270), folio setenta y seis (76) del libro doscientos sesenta (260) de Empresas Mercantiles del Registro Mercantil General de la República. Ambos comparecientes aseguramos ser de los datos de identificación consignados, hallarnos en el libre ejercicio de nuestros derechos civiles y que las representaciones que ejercitamos y acreditamos son suficientes conforme a la ley y a nuestro juicio, para la celebración del presente **CONTRATO DE LA OBRA "CONSTRUCCIÓN REDES Y LÍNEAS ELÉCTRICAS DE DISTRIBUCIÓN, CASERÍO LA HACIENDA II, MUNICIPIO DE SAN BARTOLOMÉ JOCOTENANGO, DEPARTAMENTO DE QUICHÉ"**, en adelante simplemente **CONTRATO** o **CONTRATO DE OBRA**, de

conformidad con las cláusulas siguientes: **PRIMERA: ANTECEDENTES Y BASE LEGAL:**

7a. Avenida 2-29, Zona 9. Edificio La Torre. Guatemala, C. A.
PBX: (502)2422-1800 • www.inde.gob.gt

**CONSTRUCTORA
OCHOA LOPEZ**
GERENCIA

EGEE  **ETCEE**  **ECOE** 

Uno punto uno (1.1) ANTECEDENTES. El Instituto Nacional de Electrificación -INDE- convocó a ofertar el evento de Invitación a Ofertar No. GERO/D04-2020-0008 Construcción Redes y Líneas Eléctricas de Distribución en Media y Baja Tensión a Través del Sistema de Compras Abierto (SICOA), por medio de la Gerencia de Electrificación Rural y Obras, en adelante la Gerencia. Para el efecto se elaboraron los Términos de Referencia de la Invitación a Ofertar número GERO/D04-2020-0008, se realizaron las publicaciones correspondientes y la Junta de Invitación a Ofertar Permanente del Instituto Nacional de Electrificación -INDE-, recibió las ofertas; luego del análisis y calificación realizó la adjudicación de los Renglones del uno al catorce (1 al 14) a favor de **SAMUEL PORFIRIO OCHOA DE LEÓN**, propietario de la empresa mercantil **CONSTRUCTORA OCHOA LOPEZ**, según consta en Certificación del acta número cero dieciséis guion dos mil veintiuno (016-2021), de fecha uno (1) de junio del dos mil veintiuno (2021), contenida en el Libro de Actas del Ente Corporativo Junta de Invitación a Ofertar Permanente, número L dos cuarenta y cuatro mil setenta y cinco (L2 44075) autorizado por la Contraloría General de Cuentas el veintidós (22) de marzo del dos mil diecinueve (2019) y el Libro de Actas del Ente Corporativo Junta de Invitación a Ofertar Permanente número L dos cuarenta y cuatro mil setenta y seis (L2 44076) autorizado por la Contraloría General de Cuentas el veintidós (22) de marzo del dos mil diecinueve (2019). Esta adjudicación fue aprobada por el Consejo Directivo del INDE, mediante resolución emitida en Punto TERCERO del Acta número cuarenta y nueve guion dos mil veintiuno (49-2021) correspondiente a su Sesión Extraordinaria celebrada el veintiuno (21) de junio del dos mil veintiuno (2021) transcrita en documento CDR guion ciento treinta y ocho guion dos mil veintiuno (CDR-138-2021) de fecha veinticuatro (24) de junio del dos mil veintiuno (2021), en tal virtud se celebró el Contrato Administrativo número Doscientos cincuenta y siete guion dos mil veintiuno (257-2021) de fecha nueve (9) de julio del dos mil veintiuno (2021) que contiene el Contrato SICOA correspondiente; dicho contrato fue ampliado y modificado conforme el Contrato Administrativo número trescientos treinta y cinco guion dos mil veintidós (335-2022) de fecha veintinueve (29) de julio del dos mil veintidós (2022). **Uno punto dos (1.2) BASE LEGAL.** Este contrato tiene su base legal en lo establecido en los Artículos números dos (2), veintisiete (27), treinta y cinco (35), treinta y seis (36), cincuenta y nueve (59), sesenta (60) y sesenta y uno (61) del Reglamento de Compras, Contrataciones y Enajenaciones del Instituto Nacional de Electrificación -INDE-. **SEGUNDA: DOCUMENTOS QUE FORMAN PARTE DEL PRESENTE CONTRATO.** Forman parte de este contrato: a) Los Términos de Referencia y adendas que se hubieren emitido; b) La OFERTA Original Técnica y Económica presentada por el CONTRATISTA al INDE el once (11) de mayo del dos mil veintiuno (2021), así como la Cotización de Precios y Planos de Replanteo del Diseño del Proyecto presentados con fecha veintiuno (21) de abril del dos mil veintitrés (2023); c) El CONTRATO SICOA y su modificación; y, d) El expediente formado para el efecto. En caso de existir diferencia o discrepancia entre los documentos descritos, debe prevalecer en su orden este contrato, los Términos de Referencia, la oferta presentada por el contratista y el

Samuel Porfirio Ochoa de León
CONSTRUCTORA OCHOA LOPEZ
GERENCIA

[Handwritten signature]

expediente administrativo. **TERCERA: OBJETO Y ALCANCES DEL CONTRATO:** Tres punto uno (3.1). **OBJETO:** Tanto el INDE como el CONTRATISTA, manifestamos que el objeto de este Contrato es la Construcción Redes y Líneas Eléctricas de Distribución, Caserío La Hacienda II, Municipio de San Bartolomé Jocotenango, Departamento de Quiché, de la Gerencia de Electrificación Rural y Obras del Instituto Nacional de Electrificación -INDE-. **Tres Punto Dos (3.2) ALCANCES:** El CONTRATISTA se compromete a efectuar los alcances de la presente contratación, de conformidad con todos los requerimientos indicados en las Disposiciones Técnicas de los Términos de Referencia y la OFERTA adjudicada, para la Obra Construcción Redes y Líneas Eléctricas de Distribución, Caserío La Hacienda II, Municipio de San Bartolomé Jocotenango, Departamento de Quiché, (Según Capítulo II de los Términos de Referencia). El CONTRATISTA debe cumplir los plazos de entrega, así como todas las actividades propuestas en el CRONOGRAMA DE EJECUCIÓN. Los cambios en las especificaciones técnicas siempre que no varíen la cantidad o precio de la obra, ni sea de calidad inferior a la ofertada, pueden ser aprobados por la autoridad que haya aprobado la negociación original. **CUARTA: VIGENCIA, PLAZO, LUGAR DE EJECUCIÓN Y PRÓRROGA:** Cuatro punto uno (4.1) **VIGENCIA:** Período comprendido desde la fecha de suscripción del CONTRATO DE OBRA, hasta la fecha de aprobación de la liquidación del mismo. **Cuatro punto dos (4.2) PLAZO:** El plazo es de CIENTO DIEZ (110) DÍAS HÁBILES contados a partir de la recepción por parte del contratista, de la fotocopia del CONTRATO DE OBRA, con el número de Registro de Control Interno del INDE. **Cuatro punto tres (4.3.) LUGAR DE EJECUCIÓN:** La OBRA será entregada en las condiciones establecidas en el presente CONTRATO en el Caserío La Hacienda II, Municipio de San Bartolomé Jocotenango, Departamento de Quiché. **Cuatro punto cuatro (4.4.) PRÓRROGA:** A solicitud del CONTRATISTA o por necesidad del INDE, y en forma razonada, el plazo contractual para la ejecución del presente contrato de obra, puede ser prorrogado por caso fortuito, fuerza mayor o por cualquier otra causa no imputable a éstos, que les imposibilite el cumplimiento de sus obligaciones dentro del plazo establecido. Debiendo cumplirse con lo establecido en el Artículo 64 del Reglamento de Compras, Contrataciones y Enajenaciones del INDE. Para el efecto, el CONTRATISTA debe presentar solicitud escrita dentro del plazo de diez (10) días hábiles de acaecido el hecho en que fundamenta la prórroga, adjuntando toda la documentación que justifique su solicitud. La prórroga se autorizará por parte de la GERENCIA, con base al informe técnico que justifique la misma, emitido por EL SUPERVISOR DEL CONTRATO, con el visto bueno del ADMINISTRADOR DEL CONTRATO, bajo su estricta responsabilidad; en el caso de autorizarse la prórroga el CONTRATISTA debe constituir o prorrogar los seguros de caución que se requieran. **QUINTA: PRECIO Y FORMA DE PAGO.** A) **PRECIO.** El precio total de la presente contratación es de **UN MILLÓN CUATROCIENTOS CUARENTA Y UN MIL TRESCIENTOS TRES QUETZALES CON SETENTA Y TRES CENTAVOS (Q.1,441,303.73)**, que incluye el Impuesto al Valor Agregado. B) **FORMA DE PAGO.** El

CONSTRUCTORA
OCHOA LOPEZ
GERENCIA



pago de todos los trabajos realizados se efectuará por medio de órdenes de compra y pago en Quetzales y se hará efectivo de la forma siguiente: B.i) Anticipo. El INDE otorgará contra la presentación de recibo numerado el veinte por ciento (20%) del valor total del CONTRATO, previa presentación por parte del CONTRATISTA de los documentos establecidos en la literal C) sub literal C.i), de la presente cláusula. Si el CONTRATISTA no invierte estos recursos conforme al cronograma de ejecución de los trabajos contratados y al programa de inversión de anticipo, el contrato podrá darse por terminado sin responsabilidad para el INDE, haciéndose efectivo el seguro de caución de anticipo, sin perjuicio de las demás sanciones que correspondan. El total del anticipo le será descontado al CONTRATISTA en el primer pago que se realice. B.ii) Primer pago: por el sesenta por ciento (60%) del valor total del CONTRATO menos el cien por ciento (100%) del anticipo otorgado al CONTRATISTA, cuando la OBRA presente el sesenta por ciento (60%) de avance físico en su construcción, así como la presentación por parte del CONTRATISTA de los documentos establecidos en la literal C) sub literal C.ii), de la presente cláusula; B.iii) Segundo pago: por el veinticinco por ciento (25%) del valor total del CONTRATO, cuando la OBRA presente el ochenta y cinco por ciento (85%) de avance físico en su construcción, así como la presentación por parte del CONTRATISTA de los documentos establecidos en la literal C) sub literal C.ii), de la presente cláusula; B.iv) Pago final: por el quince por ciento (15%) del valor total del CONTRATO, cuando la OBRA esté finalizada al cien por ciento (100%) en su construcción, así como la presentación por parte del CONTRATISTA de los documentos establecidos en la literal C) sub literal C.iii), de la presente cláusula. C). Documentos necesarios para el pago. El CONTRATISTA deberá presentar la siguiente documentación: C.i) Anticipo: Solicitud del anticipo por el CONTRATISTA dirigida a la GERENCIA; recibo numerado a nombre del INDE; informe del SUPERVISOR DEL CONTRATO, que haga constar que se realizó el replanteo de la OBRA; programa de inversión del anticipo elaborado por el CONTRATISTA, firmado y sellado; cronograma de ejecución de los trabajos elaborado por el CONTRATISTA, firmado y sellado; copia del CONTRATO SICOA; copia del CONTRATO DE OBRA; copia de la póliza del seguro de caución de anticipo con su respectivo dictamen favorable de Asesoría Jurídica Corporativa del INDE; copia de la póliza del seguro de caución de cumplimiento del CONTRATO con su respectivo dictamen favorable de Asesoría Jurídica Corporativa del INDE; copia de la póliza del seguro de responsabilidad civil contractual con su respectivo dictamen favorable de Asesoría Jurídica Corporativa del INDE. C.ii) Primer y segundo pago: Solicitud de pago del CONTRATISTA dirigida a la GERENCIA; Factura Electrónica en Línea -FEL-, indicando en forma impresa el régimen afecto al Impuesto Sobre la Renta -ISR-; fotocopia autenticada de la licencia extendida por la DISTRIBUIDORA (únicamente para el primer pago); copia de la solicitud de supervisión de avance de la OBRA; copia del informe de supervisión del SUPERVISOR DEL CONTRATO; copia de la póliza vigente o endosos vigentes (si hubieren) del seguro de caución de anticipo con sus respectivos dictámenes favorables de Asesoría Jurídica Corporativa del INDE (únicamente para el primer pago); copia de la póliza

**CONSTRUCTORA
OCHOA LOPEZ**
GERENCIA

vigente o endosos vigentes (si hubieren) del seguro de caución de cumplimiento del CONTRATO con sus respectivos dictámenes favorables de Asesoría Jurídica Corporativa del INDE; copia de la póliza vigente o endosos vigentes (si hubieren) del seguro de responsabilidad civil contractual con sus respectivos dictámenes favorables de Asesoría Jurídica Corporativa del INDE. C.iii) Pago final: Solicitud de pago del CONTRATISTA dirigida a la GERENCIA; Factura Electrónica en Línea -FEL-, indicando en forma impresa el régimen afecto al Impuesto Sobre la Renta -ISR-; copia del aviso de finalización de la OBRA; copia del informe de supervisión del SUPERVISOR DEL CONTRATO; certificación original del acta de recepción e inspección final de la Comisión Receptora y Liquidadora del INDE; planos finales, según lo requerido en el Capítulo II, numeral 2.1, literal "q)" de los Términos de Referencia, también deben estar firmados y sellados por el SUPERVISOR DEL CONTRATO; copia de los documentos de variaciones contractuales (si hubieren); copia de la póliza vigente o endosos vigentes (si hubieren) del seguro de caución de cumplimiento del CONTRATO con sus respectivos dictámenes favorables de Asesoría Jurídica Corporativa del INDE; copia de la póliza vigente o endosos vigentes (si hubieren) del seguro de responsabilidad civil contractual con sus respectivos dictámenes favorables de Asesoría Jurídica Corporativa del INDE; copia de la póliza del seguro de caución de conservación de calidad y funcionamiento de la obra con su respectivo dictamen favorable de Asesoría Jurídica Corporativa del INDE; copia de la póliza del seguro de caución de saldos deudores con su respectivo dictamen favorable de Asesoría Jurídica Corporativa del INDE. **SEXTA: PARTIDA PRESUPUESTARIA.** Los pagos que se deriven de la OBRA contenida en el contrato, se efectuarán con cargo a la partida presupuestaria 2023-21100080-104-14-00-001-000-148-2021 de la Gerencia de Electrificación Rural y Obras del presupuesto vigente o la que se designe en los próximos ejercicios presupuestarios. **SÉPTIMA: IMPUESTOS, PERMISOS, LICENCIAS Y RESOLUCIONES.** El Contratista está obligado ante el Fisco al pago de los impuestos que de conformidad con la ley le corresponda derivado de este contrato, así mismo deberá obtener todos los permisos, licencias y resoluciones necesarios para la ejecución de la obra. **OCTAVA: SEGUROS:** El Contratista deberá presentar los seguros que se le requieran. Los mismos deberán formalizarse mediante póliza extendida a favor del Instituto Nacional de Electrificación – INDE–, por una institución debidamente autorizada para operar en la República de Guatemala, de reconocida solvencia y capacidad financiera, aceptada por el INDE y en la moneda en que se presente la OFERTA y se efectúe la adjudicación, en los cuales se debe indicar, que en caso de incumplimiento por parte del CONTRATISTA, los mismos se harán efectivos por la aseguradora con el simple requerimiento del INDE, sin necesidad de trámite administrativo o actuación judicial. El ADMINISTRADOR del CONTRATO, será el único responsable de solicitar y velar por la vigencia de los seguros incluidos en este contrato, quien a su vez mantendrá informado al SUPERVISOR DEL CONTRATO. El CONTRATISTA deberá presentar los Seguros que se le requieran, en la Gerencia de Electrificación Rural y Obras. La División de Obras y Contratos incorporará los documentos

**CONSTRUCTORA
OCHOA LOPEZ**
GERENCIA

de soporte necesarios (se exceptúa copia de Contratos Administrativos) quien posteriormente deberá trasladarlos a Asesoría Jurídica Corporativa para su respectivo dictamen. **Ocho punto uno (8.1) Seguro de caución de cumplimiento de CONTRATO DE OBRA:** El CONTRATISTA debe constituir y presentar un seguro de caución de cumplimiento que garantice el cumplimiento de la totalidad de las condiciones y obligaciones establecidas en el presente CONTRATO DE OBRA. Este seguro de caución debe ser presentado dentro de los diez (10) días hábiles siguientes de la entrega al CONTRATISTA de la fotocopia del CONTRATO DE OBRA con su número de registro de control interno, el cual debe otorgarse por el veinte por ciento (20%) del valor del CONTRATO DE OBRA y estará vigente desde la fecha de suscripción del CONTRATO DE OBRA hasta por cuatro (4) meses posteriores al vencimiento del plazo del CONTRATO DE OBRA antes referido, en el entendido que en caso el plazo del CONTRATO DE OBRA se prorrogue, el CONTRATISTA debe prorrogar también la presente garantía. Si el CONTRATISTA incumple con las condiciones y obligaciones contraídas en el CONTRATO DE OBRA que oportunamente suscriba, el seguro de caución de cumplimiento se ejecutará con base al informe del SUPERVISOR DE CONTRATO con el visto bueno del ADMINISTRADOR DEL CONTRATO, presentado por la GERENCIA a la GERENCIA GENERAL, por medio de quien ésta designe. En la póliza del seguro de caución de cumplimiento se debe indicar, que en caso de incumplimiento por parte del CONTRATISTA, el mismo se hará efectivo por la Aseguradora con el simple requerimiento del INDE, sin necesidad de trámite administrativo o actuación judicial. **Ocho punto dos (8.2) Seguro de caución de anticipo de CONTRATO DE OBRA** Previo a que se otorgue el anticipo correspondiente, el CONTRATISTA debe constituir a favor y a entera satisfacción del INDE un seguro que cubra el cien por ciento (100%) de su valor, para garantizar su correcta utilización y estará vigente por el plazo del CONTRATO DE OBRA y deberá ampliar su vigencia hasta su total amortización. En la póliza del seguro de caución de anticipo se debe indicar, que en caso de incumplimiento por parte del CONTRATISTA, el mismo se hará efectivo por la Aseguradora con el simple requerimiento del INDE, sin necesidad de trámite administrativo o actuación judicial. **Ocho punto tres (8.3) Seguro de caución de conservación de calidad y funcionamiento del CONTRATO DE OBRA** Dentro de los diez (10) días hábiles posteriores a que se le entregue al CONTRATISTA la certificación del acta de recepción final emitida por la COMISIÓN, éste responderá por la calidad y funcionamiento de la OBRA, mediante un seguro de caución por el quince por ciento (15%) del valor total del CONTRATO DE OBRA y cubrirá el valor de las reparaciones de las fallas y/o desperfectos que le sean imputables y que aparecieren en el tiempo de responsabilidad. Si el CONTRATISTA no presenta este seguro de caución dentro del plazo establecido, el INDE ejecutará el seguro de caución de cumplimiento. Este seguro de caución sustituirá el seguro de caución de cumplimiento y debe de estar vigente durante dieciocho (18) meses contados a partir de la fecha del acta de recepción final de la OBRA. El vencimiento del tiempo de responsabilidad previsto en el párrafo anterior, no exime al CONTRATISTA de la

CONSTRUCTORA
OSCHUA LOPEZ
GERENCIA

responsabilidad por destrucción o deterioro de los bienes debido a dolo o culpa de su parte por el plazo de cinco (5) años, contados a partir de la fecha de recepción definitiva de la OBRA. En la póliza del seguro de caución de conservación de calidad y funcionamiento se debe indicar, que en caso de incumplimiento por parte del CONTRATISTA, el mismo se hará efectivo por la Aseguradora con el simple requerimiento del INDE, sin necesidad de trámite administrativo o actuación judicial. **Ocho punto cuatro (8.4) Seguro de caución de saldos deudores del CONTRATO DE OBRA** Para garantizar el pago de saldos deudores que pudieran resultar a favor del INDE o de terceros en la liquidación, el CONTRATISTA debe presentar seguro de caución por el cinco por ciento (5%) del valor original del CONTRATO DE OBRA, dentro de los diez (10) días hábiles posteriores a que se le entregue al CONTRATISTA la certificación del acta de recepción final por parte de la COMISIÓN y estará vigente por trescientos sesenta y cinco (365) días calendario. Aprobada la liquidación, si no hubiere saldos deudores, se cancelará esta garantía. En la póliza del seguro de saldos deudores se debe indicar, que, en caso de incumplimiento por parte del CONTRATISTA, el mismo se hará efectivo por la Aseguradora con el simple requerimiento del INDE, sin necesidad de trámite administrativo o actuación judicial. **Ocho punto cinco (8.5) Seguro de responsabilidad civil contractual del CONTRATO DE OBRA.** El CONTRATISTA debe adquirir un seguro de responsabilidad civil, por un valor equivalente al dos por ciento (2%) del valor total del CONTRATO DE OBRA, no pudiendo ser el seguro mencionado menor de cincuenta mil quetzales (Q. 50,000.00), que cubra daños a terceros o a bienes propiedad del INDE, ocasionados por el CONTRATISTA y/o su personal. El CONTRATISTA en todo caso debe indemnizar a los afectados y dejar a salvo al INDE, sus funcionarios, agentes y empleados de los reclamos que pudieren surgir debido al mal uso de cualesquiera aparatos, equipos, materiales o procedimientos patentados o con derechos reservados y deberá indemnizar al INDE por cualquier costo de daños a que se viere obligado a pagar por tal infracción en cualquier tiempo durante la ejecución del CONTRATO DE OBRA. Este seguro deberá estar vigente durante el plazo del contrato y presentarse juntamente con el seguro de caución de cumplimiento del CONTRATO DE OBRA. **NOVENA: SANCIONES POR RETRASO.** El retraso del CONTRATISTA en la entrega de la OBRA, en el plazo previsto, por causas imputables a él, se sancionará dentro de los cinco (5) días hábiles posteriores a que se haya certificado el incumplimiento, con el pago de una multa por cada día hábil de atraso del uno punto cinco por millar (1.5 ‰) del valor de la contratación y en los casos de entregas periódicas, la sanción se calculará solamente sobre el valor de la o las entregas en que se diera el retraso, el porcentaje de la sanción sumado no podrá exceder del cinco por ciento (5%) del valor total de la negociación, la que se calculará bajo la responsabilidad directa de la UNIDAD EJECUTORA e impuesta por la GERENCIA. Para el efecto el cómputo del retraso, se hará en base a días hábiles de atraso, lo que se deberá hacer constar en las actas correspondientes a requerimiento por escrito del CONTRATISTA, la multa puede ser deducida del último pago. **DÉCIMA: FUERZA**

MAYOR Y CASO FORTUITO. Cuando las facultades del INDE o del CONTRATISTA para

cumplir debidamente con sus obligaciones contractuales, sean obstaculizadas, perjudicadas, interrumpidas o de cualquier forma demoradas, por acciones, fuerza o circunstancias naturales o de otra índole, pero totalmente fuera de control de las partes afectadas, tales como: incendios, rayos, epidemias, tormentas, explosiones, huelgas, disturbios callejeros, vandalismo, sabotaje, rebeliones, deslaves, terremotos, erupciones volcánicas, inundaciones, crecidas de ríos, acciones hostiles, guerras, invasiones, demoras en el trámite de aprobación de descargos por parte de los entes reguladores del sistema eléctrico del país, demoras en el trámite de servidumbres de conducción de energía eléctrica, demora en la autorización de permisos y licencias por parte de entes externos se considerará como un caso de fuerza mayor o caso fortuito. La parte afectada por una situación como las indicadas anteriormente, está obligada a: a) Informar a la otra parte, por el medio más expedito posible, sobre las circunstancias y el impacto ocasionado; b) Tomar todas las precauciones posibles para proteger y preservar la totalidad de los recursos afectados; c) Tratar de obtener con toda diligencia y dedicación la superación, reducción o desaparición de las causas que la provocaron; d) Solicitar, si procediere, prórroga del plazo, dentro de los diez (10) días de acaecido el hecho, conforme a lo establecido en el artículo sesenta y cuatro (64) del REGLAMENTO. En caso de desacuerdo entre el INDE y el CONTRATISTA en lo que respecta a la interpretación y duración de las condiciones existentes en los casos de fuerza mayor o caso fortuito descritas con anterioridad, las mismas se resolverán de acuerdo a lo establecido en la cláusula siguiente. **DÉCIMA PRIMERA: CONTROVERSIA.** Toda controversia que surja entre el CONTRATISTA y el INDE, relativa al cumplimiento, interpretación, aplicación y efectos del presente CONTRATO, agotada la fase conciliatoria entre las partes y el procedimiento administrativo, se someterá a la jurisdicción del Tribunal de lo Contencioso Administrativo. No obstante lo anterior, el INDE se reserva el derecho de someter a arbitraje la controversia, siempre que así se convenga entre las partes. **DÉCIMA SEGUNDA: RECHAZO.** LA GERENCIA estará en todo momento en su derecho de rechazar la OBRA que no satisfaga los requerimientos establecidos relativos a las especificaciones y valores técnicos solicitados en los Términos de Referencia. **DÉCIMA TERCERA: TERMINACIÓN DEL CONTRATO.** Son causas de terminación del CONTRATO: a) En caso de negligencia comprobada del CONTRATISTA; b) Por incumplimiento de las obligaciones contractuales; c) Por las demás causas previstas en la legislación vigente; d) Si el CONTRATISTA no mantiene vigentes las garantías establecidas; e) Si el CONTRATISTA no se presenta a cobrar el anticipo en Tesorería General del INDE en el plazo que se le indique y, f) Por mutuo acuerdo. El INDE en los casos indicados en las literales a), b), c), d) y e) puede dar por terminado el CONTRATO en cualquier momento sin responsabilidad de su parte y sin necesidad de resolución judicial alguna, previa certificación del acta administrativa en la que se haga constar la causal por parte de la UNIDAD EJECUTORA, mediante resolución emitida por la autoridad que autorizó la negociación. **DÉCIMA CUARTA: OBLIGACIONES Y PROHIBICIONES DEL CONTRATISTA. A) OBLIGACIONES.** El CONTRATISTA está obligado a: a) Cumplir con

CONSTRUCTORA
OCNOA LOPEZ
GERENCIA

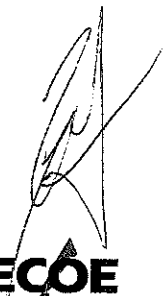

la legislación vigente en la República de Guatemala; b) Cumplir con el presente CONTRATO; c) Suministrar información que le sea requerida por el Administrador y Supervisor del Contrato; d) Presentar la documentación requerida en este CONTRATO; e) Presentarse a retirar la copia del CONTRATO con su número de registro interno en el plazo establecido; f) Presentar los seguros solicitados dentro del plazo establecido; g) El CONTRATISTA es totalmente responsable de la seguridad operativa y física de las instalaciones existentes involucradas del INDE durante la ejecución de la obra; h) El CONTRATISTA asume toda la responsabilidad laboral, civil, penal o de cualquier otra índole por daños personales o materiales que cause por cuenta propia su personal o terceros, derivados de accidentes o eventos que puedan suceder durante la ejecución de la obra, pero se reserva el derecho de suspender la obra si detecta actos inseguros; i) Atender todas las normas y disposiciones de mitigación ambiental que exija el Ministerio de Ambiente y Recursos Naturales, sin costo alguno para el INDE; j) Responder de todos los pagos laborales y prestaciones de sus empleados o trabajadores, quienes no podrán invocar relación laboral alguna con el INDE; k) Atender y resolver todos y cada uno de los reclamos o aclaraciones que se le presenten dentro del plazo contractual y de garantía, que por alguna razón el SUPERVISOR DEL CONTRATO le reporte de forma escrita, respondiendo al reclamo o aclaración en un plazo no mayor a diez días hábiles de que le sea notificado, caso contrario se le hará efectivo el respectivo Seguro de Caución; l) En caso de presentar atraso en la ejecución de la obra, debe realizar las acciones necesarias y presentar el plan de contingencias al Supervisor del Contrato, para definir el cronograma de ejecución, quedando sujeto a las sanciones establecidas en los Términos de Referencia; m) Presentarse a cobrar el anticipo en Tesorería General del INDE, dentro del plazo que se le indique. **B) PROHIBICIONES:** El CONTRATISTA tiene prohibido: a) Requerir ayuda de la Unidad Ejecutora, para la realización de sus tareas específicas; b) Ceder derechos de contratación total o parcialmente; c) Subcontratar trabajos que no hayan sido aprobados y especificados en su oferta; d) Requerir al INDE mano de obra, equipos materiales, hospedaje, alimentación y transporte que pudieran necesitar para la ejecución de este CONTRATO. **DÉCIMA QUINTA: LUGAR PARA RECIBIR NOTIFICACIONES.** El INDE señala como lugar para recibir notificaciones y citaciones la séptima (7ª.) avenida dos guion veintinueve (2-29), zona nueve (9), Edificio La Torre, nivel menos dos (N-2), de esta Ciudad, Gerencia de Electrificación Rural y Obras del INDE y el CONTRATISTA señala la Manzana "H" Sector cinco guion treinta y ocho (5-38) zona siete (7) Colonia Prados de Villa Hermosa, Municipio de San Miguel Petapa, Departamento de Guatemala y la dirección de correo electrónico, indicada en la carta de presentación de su oferta. Quedamos enteradas ambas partes que cualquier cambio de dirección deberán hacerlo saber en forma inmediata y por escrito, en el entendido que de no hacerlo se tendrá por bien hechas las notificaciones, citaciones o emplazamientos en las direcciones antes señaladas por cada una de las partes. Queda obligado el Contratista a dar aviso a la GERENCIA de cualquier cambio de que fuera

objeto su representada, en cuanto a su Razón o Denominación Social. Manifiesta el

CONSTRUCTORA
OCHOA LOPEZ
GERENCIA

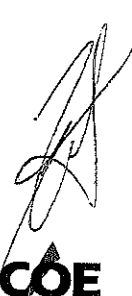

CONTRATISTA que renuncia al fuero de su domicilio y se somete a los Tribunales que el INDE elija, si fuera el caso. **DÉCIMA SEXTA: AMPLIACIÓN Y VARIACIÓN EN EL CONTRATO DE OBRA: A) AMPLIACIÓN:** Las ampliaciones en el valor del CONTRATO DE OBRA pueden efectuarse hasta en un veinticinco por ciento (25%) de su valor original, cuya aprobación corresponderá según su monto por la autoridad que haya aprobado el CONTRATO DE OBRA. En aquellos casos en los cuales sea necesaria una ampliación mayor, ésta debe ser autorizada por la AUTORIDAD SUPREMA hasta por un monto máximo del cuarenta por ciento (40%) del valor original del CONTRATO DE OBRA. **B) VARIACIÓN:** Las variaciones en el monto del CONTRATO DE OBRA deben efectuarse a través de los siguientes documentos: A) ORDEN DE TRABAJO SUPLEMENTARIO (OTS): instrumento para las cantidades adicionales en los Renglones de trabajo contratados, a los precios establecidos en el CONTRATO DE OBRA; B) ACUERDO DE TRABAJO EXTRA (ATE): instrumento para la contratación de renglones de trabajo no contemplados en el CONTRATO DE OBRA original. Los precios serán negociados entre las partes. C) ORDEN DE CAMBIO (OC): instrumento para la reducción de los renglones contratados que no sea necesario ejecutar. Estos documentos de variación deben contar con la aceptación de ambas partes y estar debidamente respaldados. **DÉCIMA SÉPTIMA: RECEPCIÓN Y LIQUIDACIÓN FINAL DEL CONTRATO DE OBRA. A) RECEPCIÓN.** Cuando la OBRA esté terminada, el CONTRATISTA debe dar aviso por escrito al SUPERVISOR DEL CONTRATO DE OBRA, a efecto de dar por finalizado el plazo contractual, siempre y cuando a criterio del SUPERVISOR DEL CONTRATO DE OBRA esté totalmente terminada, informando en un plazo no mayor de diez (10) días hábiles a partir del aviso del CONTRATISTA, a la GERENCIA. En caso contrario, el plazo contractual no se dará por finalizado. Con el informe presentado por el SUPERVISOR DEL CONTRATO DE OBRA, la GERENCIA nombrará una Comisión Receptora y Liquidadora integrada por tres (3) miembros, debiendo el SUPERVISOR DEL CONTRATO DE OBRA actuar como apoyo técnico de la COMISIÓN; quien hará la verificación e inspección final de la OBRA procediendo a su recepción final. Recibido el informe del SUPERVISOR DEL CONTRATO, la COMISIÓN tendrá diez (10) días hábiles para: i) Si todo está a conformidad, emitir el Acta de Recepción Final; ii) Si la OBRA no estuviese ejecutada conforme al CONTRATO DE OBRA suscrito, la COMISIÓN deberá rendir informe a la GERENCIA y al SUPERVISOR DEL CONTRATO, debiendo este último notificar al CONTRATISTA, para que proceda a corregir las deficiencias detectadas dentro del plazo que se le señale. Cuando la Comisión establezca que la obra se encuentra conforme al Contrato celebrado, suscribirá el Acta de Recepción respectiva. **B) LIQUIDACIÓN FINAL DEL CONTRATO DE OBRA.** La COMISIÓN deberá proceder a la suscripción del Acta de Liquidación del CONTRATO DE OBRA dentro de un plazo de treinta y cinco (35) días hábiles a partir de haberse efectuado el último pago. Si transcurridos estos plazos no se han suscrito las actas de liquidación, siempre y cuando haya aclarado los aspectos que le fueron solicitados, el CONTRATISTA puede presentar a la GERENCIA un proyecto de liquidación del CONTRATO, el que debe

**CONSTRUCTORA
OCHOA LOPEZ**
GERENCIA

ser aprobado o improbadado dentro del plazo de diez (10) días hábiles. La liquidación del CONTRATO DE OBRA, debe ser aprobada por la autoridad que aprobó la contratación y si fuere procedente, las partes se otorgarán finiquito mutuo. **DÉCIMA OCTAVA: REPRESENTACIONES.** A) REPRESENTANTE DEL INDE. Durante la ejecución del CONTRATO el INDE, estará representado ante el CONTRATISTA, por el SUPERVISOR DEL CONTRATO, quien deberá ser nombrado por LA GERENCIA dentro de los cinco días hábiles siguientes a la fecha de que ésta reciba la copia del contrato debidamente registrado con el número de control interno del INDE, lo cual se hará del conocimiento por escrito al CONTRATISTA en forma inmediata; y, B) REPRESENTACIÓN DEL CONTRATISTA: El CONTRATISTA estará representado en sus actuaciones por su representante legal y en la ejecución del CONTRATO por el RESPONSABLE TÉCNICO DE OBRA, cuyo nombramiento se comunicará por escrito al INDE, dirigido a LA GERENCIA, por medio de una nota simple firmada por el CONTRATISTA, dentro de los cinco días hábiles de haber recibido la copia del contrato debidamente registrado con el número de control interno del INDE. **DÉCIMA NOVENA: COHECHO EL CONTRATISTA,** manifiesta que conoce las penas relativas al delito de cohecho así como las disposiciones contenidas en el "Capítulo III del Título XIII" del Decreto número diecisiete guion setenta y tres del Congreso de la República de Guatemala, Código Penal y las normas jurídicas que facultan a la autoridad correspondiente del INDE, para aplicar las sanciones administrativas que pudieren corresponderle, incluyendo la inhabilitación. **VIGÉSIMA: APROBACIÓN Y ACEPTACIÓN:** **A) APROBACIÓN.** La suscripción del presente Contrato de Obra fue autorizado por el Gerente General mediante providencia GG guion P guion doscientos veintiuno guion dos mil veintitrés (GG-P-221-2023) de fecha ocho (8) de junio del dos mil veintitrés (2023), el cual queda aprobado por el Gerente General, con la suscripción del mismo. **B) ACEPTACIÓN.** En los términos y condiciones estipulados, los otorgantes en la calidad con que actuamos, ACEPTAMOS el contenido del presente CONTRATO, el cual previa lectura de lo escrito y enterados de su contenido, objeto, validez y demás efectos legales, lo ratificamos, aceptamos y firmamos en once (11) hojas de papel bond, tamaño oficio con membrete del Instituto Nacional de Electrificación -INDE-, impresas únicamente en su anverso.



ING. RAMÓN ANIBAL ROMERO SOTO
GERENTE GENERAL INDE

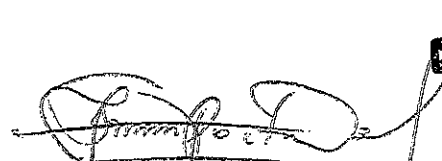

SAMUEL PORFIRIO OCHOA DE LEÓN
Propietario de la empresa mercantil
CONSTRUCTORA OCHOA LOPEZ

**CONSTRUCTORA
OCHOA LOPEZ**
GERENCIA



INSTITUTO NACIONAL DE ELECTRIFICACIÓN

FORMA No. 781.04

ORDEN DE COMPRA Y PAGO

1. LUGAR Y FECHA: Guatemala, 7 de junio de 2023

2. EFECTIVO DE COMPRA: GERO/007-2023 3. UNIDAD EJECUTORA: CONSTRUCCIÓN DE LÍNEAS Y REDES DE BAJO VOLTAJE

4. CENTRO GESTOR: 1402001150 UNIDAD EJECUTORA PROYECTO: Caserío El Mamey, Aldea Caparroza

5. LA TENDENCIA DEL INDE PAGARÁ A: SAMUEL PORFIRIO OCHOA DE LEÓN

6. LA CANTIDAD DE: Q427,202.52 CUATROCIENTOS VEINTISETE MIL DOSCIENTOS DOS QUETZALES CON 52/100

ACTIVO FISCAL No.: _____ 6. NIT DEL PROVEEDOR: 8080003

7. CENTRO DE COSTO: 1300000105 8. CONTRATO No.: _____ 8. PARTIDA: 2023-21100680-104-14-00-001-000-150-2021

9. PLAZO Y LUGAR DE ENTREGA: 90 Días hábiles, Caserío El Mamey, Aldea Caparroza, municipio de Comapa, departamento de Jutiapa AÑO FISCAL No.: 2211-050306-2021 SÍMBOLO: 239600

11. NÚMERO FUENTE DE FINANCIAMIENTO	12. CÓDIGO	13. DESCRIPCIÓN	14. CANTIDAD	15. PRECIO UN. UNIDAD	16. PRECIO POR UNIDAD	17. PRECIO TOTAL G.
332-31		Orden de Compra y Pago Matriz correspondiente al proyecto CONSTRUCCIÓN REDES Y LÍNEAS ELÉCTRICAS DE DISTRIBUCIÓN, CASERÍO EL MAMEY, ALDEA CAPARROZA, MUNICIPIO DE COMAPA, DEPARTAMENTO DE JUTIAPA, el cual se realiza en pagos parciales: Anticipo 20% del valor total de la orden, primer pago del 85% del valor total de la orden menos el 100% del total del anticipo y pago final del 15% del valor total de la orden. VALOR TOTAL DE LA ORDEN DE COMPRA Y PAGO Q427,202.52 Sub Total (+) IVA IVA Total FORMAN PARTE INTEGRAL DE ESTA ORDEN: ANEXO UNO CONTENIDO EN (16) HOJAS Y ANEXO DOS CONTENIDO EN (01) HOJA, DEBIDAMENTE FIRMADAS Y SELLADAS, TOTAL DE HOJAS (18). La presente orden de compra y pago se elabora de acuerdo a los artículos 16, 27, 35, 36, 59, 61 y 63 del Reglamento de Compras, Contrataciones y Enajenaciones del INDE				
			Bases Presupuestal por Rangin de Gasto Cnta IVA Total Q 381,430.82 Q 45,771.70 Q 427,202.52			

18. CENTRO DE COMPRA Y PAGO: GERO/007-2023

<p>19. FORMULADO POR:</p> <p>NOMBRE: <u>Alfredo Antonio Díaz</u></p> <p>FECHA: _____</p>	<p>20. REVISÓ DEPTO. CONTROL DE CREDITO FINANCIERO:</p> <p>FIRMA: _____ (Firma)</p> <p>FECHA: _____</p>
<p>21. AUTORIZADO POR:</p> <p>NOMBRE: <u>ING. MARIO ENRIQUE FIGUEROA SALAZAR</u></p> <p>GERENTE ELECTRIFICACIÓN RURAL Y OBRAS</p> <p>FIRMA: _____ (Firma)</p> <p>FECHA: _____</p>	<p>22. REGISTRO SECCIÓN DE CONTROL PRESUPUESTAL:</p> <p>FIRMA: _____ (Firma)</p> <p>FECHA: _____</p>
<p>23. REGISTRO DIVISIÓN DE CONTABILIDAD:</p> <p>FIRMA: _____ (Firma)</p> <p>FECHA: _____</p>	<p>24. RESUMEN:</p> <p>CHEQUE No.: _____ Q. _____</p>
<p>25. ACEPTACIÓN DEL PROVEEDOR:</p> <p>NOMBRE: <u>Samuel Ochoa</u></p> <p>DIRECCIÓN: <u>Comapa</u></p> <p>FIRMA: _____ (Firma)</p> <p>FECHA: <u>13/06/2023</u></p>	<p>26. RECEPCIÓN DEL PROVEEDOR:</p> <p>RECIBI CONFORME LA CANTIDAD DE: _____</p> <p>LUGAR Y FECHA: _____</p> <p>NOMBRE: _____</p> <p>FIRMA: _____</p>



1.1 Antecedentes

- A. La GERENCIA DE ELECTRIFICACIÓN RURAL Y OBRAS -GERO- del INSTITUTO NACIONAL DE ELECTRIFICACIÓN -INDE-, en adelante la GERENCIA, promovió la Invitación a Ofertar GERO / D CERO CUATRO - DOS MIL VEINTE - CERO CERO CERO OCHO para la "CONSTRUCCIÓN REDES Y LÍNEAS ELÉCTRICAS DE DISTRIBUCIÓN EN MEDIA Y BAJA TENSIÓN A TRAVÉS DEL SISTEMA DE COMPRAS ABIERTO (SICOA)".
- B. Seguidos los trámites correspondientes, la Junta de Invitación a Ofertar Permanente del INDE, en acta número cero dieciséis - dos mil veintiuno de fecha uno de junio del dos mil veintiuno, asentada en el libro autorizado por la Contraloría General de Cuentas número L DOS CUARENTA Y CUATRO MIL SETENTA Y CINCO, el veintidós de marzo del dos mil diecinueve, adjudicó la invitación a ofertar relacionada a SAMUEL PORFIRIO OCHOA DE LEÓN, PROPIETARIO DE LA EMPRESA MERCANTIL "CONSTRUCTORA OCHOA LOPEZ" en adelante EL CONTRATISTA, conforme a lo establecido en el contrato administrativo número doscientos cincuenta y siete guion dos mil veintiuno, el cual fue modificado y ampliado por medio del contrato administrativo número trescientos treinta y cinco guion dos mil veintidós y esta Orden de Compra y Pago Matriz, en adelante denominada ORDEN.
- C. La adjudicación fue aprobada por el Consejo Directivo del INDE, mediante resolución emitida en Punto Tercero del Acta número 49-2021, correspondiente a su Sesión Extraordinaria celebrada el 21 de junio del año 2021.
- D. La GERENCIA, de conformidad con el Procedimiento "Requerimiento de Obras por medio del SICOA", realizó el requerimiento de la CONSTRUCCIÓN REDES Y LÍNEAS ELÉCTRICAS DE DISTRIBUCIÓN, CASERÍO EL MAMEY, ALDEA CAPARROZA, MUNICIPIO DE COMAPA, DEPARTAMENTO DE JUTIAPA, en adelante OBRA, al CONTRATISTA.
- E. EL CONTRATISTA, de conformidad con lo establecido en el procedimiento "Requerimiento de Obras por medio del SICOA", entregó los planos finales y cotización de la OBRA, el 17 de abril de 2023.
- F. La GERENCIA, con base en la providencia DIVOC-570-P-697-2023 de fecha 30/05/2023, en la cual manifiesta que se realizó la revisión técnica de los documentos "cotización de precios" y "planos de la obra" verificando que todo se encuentra conforme a lo indicado en el contrato administrativo número 257-2021 y su modificación y ampliación por medio del contrato administrativo número 335-2022; mediante providencia GERO-400-P-1181-2023 de fecha 30/05/2023, AUTORIZÓ los planos finales y cotización de la obra; solicitando la elaboración de la ORDEN.

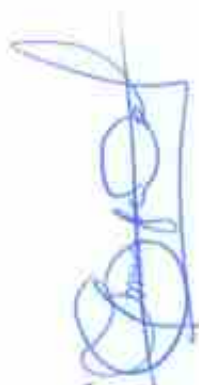

CONSTRUCTORA
OCHOA LOPEZ
GERENCIA



ANEXO UNO DE LA ORDEN DE COMPRA Y PAGO MATRIZ No. GERO/007-2023 PARA LA "CONSTRUCCIÓN REDES Y LÍNEAS ELÉCTRICAS DE DISTRIBUCIÓN, CASERÍO EL MAMEY, ALDEA CAPARROZA, MUNICIPIO DE COMAPA, DEPARTAMENTO DE JUTIAPA".



1.2 Base legal

Esta ORDEN, se fundamenta en los Artículos 16, 27, 35, 36, 59, 61 y 63 del REGLAMENTO DE COMPRAS, CONTRATACIONES Y ENAJENACIONES DEL INSTITUTO NACIONAL DE ELECTRIFICACIÓN, en adelante **REGLAMENTO**.

2. Documentos que forman parte de la ORDEN

Forman parte de esta ORDEN: **a) El REGLAMENTO; b) Los Términos de Referencia y Adendas, en adelante TERMINOS; c) El CONTRATO SICOA y su modificación y ampliación; d) La oferta presentada por el contratista y sus correspondientes ampliaciones o aclaraciones; e) El expediente formado de la negociación; f) Copia de los planos de la obra y copia de la cotización de la obra.**

3. Objeto

Como CONTRATISTA, me comprometo y obligo ante el Instituto Nacional de Electrificación -INDE, a desarrollar la obra "**CONSTRUCCIÓN REDES Y LÍNEAS ELÉCTRICAS DE DISTRIBUCIÓN, CASERÍO EL MAMEY, ALDEA CAPARROZA, MUNICIPIO DE COMAPA, DEPARTAMENTO DE JUTIAPA**", para tal efecto cumpliré con todo lo indicado en los **TERMINOS, mi OFERTA, CONTRATO SICOA, su modificación y ampliación, PLANOS FINALES Y COTIZACIÓN DE LA OBRA.**

4. Alcances

EL CONTRATISTA se compromete y obliga ante el INDE a ejecutar a cabalidad la OBRA asignada, así como a: obtener licencia de construcción de la obra emitida por la Distribuidora de Energía Eléctrica; entregar los derechos de vía a la Distribuidora cuando ésta lo solicite; velar por la conservación y preservar el medio ambiente en donde se ubica el proyecto; adoptar todas las medidas de mitigación que fueren necesarias, según Resolución Ambiental emitida por el Ministerio de Ambiente y Recursos Naturales, sin costo para el INDE; el suministro, transporte e instalación de todos los materiales y equipos contenidos en su oferta para el proyecto; trazo y brecha; ahoyado, distribución y colocado de postes; ahoyado, colocación de anclas y retenidas; desvestido y vestido de estructuras; colocación de todos los componentes de la línea de media y baja tensión; puestas y bajadas a tierra; montaje de transformadores; desconexiones y conexiones; reparación de los daños causados a la propiedad privada durante la construcción en las áreas vecinas, esto bajo la responsabilidad del CONTRATISTA y sin costo para el INDE; retiro de promontorios de tierra, ripio y desperdicios de materiales generados por la obra; instalación del rótulo según Anexo Seis de los TERMINOS; elaboración de planos finales de la obra de lo construido; entregar la obra construida con su respectiva acta de recepción; plano (s), anexo (s) a la Invitación a Ofertar y el formulario de cotización de precios

CONSTRUCTORA
OCHOA LOPEZ
GERENCIA



que contemplan todos los componentes y actividades para cumplir con los alcances del proyecto; todo material y equipo a ser suministrado por el CONTRATISTA deberá ser NUEVO y estar en perfectas condiciones, lo que deberá ser demostrado ante el SUPERVISOR DE LA ORDEN, si este lo requiere; toda vez cuente con las condiciones necesarias para iniciar físicamente la construcción de la OBRA, deberá solicitarle al SUPERVISOR DE LA ORDEN con una semana de anticipación como mínimo, la autorización del inicio físico de la ejecución de la OBRA, lo cual será evaluado, autorizado y notificado por el SUPERVISOR DE LA ORDEN. Los cambios en las especificaciones técnicas siempre que no varíen la cantidad o precio de la OBRA, ni sea de calidad inferior a la ofertada, pueden ser aprobados por la GERENCIA.

5. Medidas ambientales

Velar por la conservación y preservar el medio ambiente. EL CONTRATISTA debe atender las siguientes medidas ambientales:

- a) Queda prohibida la construcción de caminos de acceso, para el ingreso o montaje de materiales al proyecto;
- b) Acatar lo establecido en los criterios y normas ecológicas vigentes, para la selección y preparación de sitios y trayectorias; construcción, operación y mantenimiento de redes y líneas eléctricas de distribución de energía eléctrica;
- c) Colectar y transportar fuera de las áreas del proyecto, todos los materiales de desecho tales como: madera, plásticos, cartones, pedazos de metal, recortes de cables conductores, vidrios, mezclas, etcétera, así como el material no biodegradable que pudiera generarse durante las diferentes etapas de construcción del proyecto y disponerlos en centros de acopio;
- d) Queda estrictamente prohibido el derrame en el suelo y en cuerpos de agua de los residuos líquidos grasos o químicos tales como aceites, grasas, solventes, sustancias tóxicas, entre otros, que pudieran generarse en las diferentes etapas del proyecto, así como descargarlos en el drenaje municipal. Estos residuos se deberán colectar y almacenar en recipientes metálicos y libres de fugas, en sitios que tengan las características suficientes para garantizar su seguridad, y que las autoridades competentes determinen para ese fin;
- e) Queda estrictamente prohibido cazar, capturar o comercializar con las especies de flora y fauna silvestre presentes en las áreas del proyecto y zonas adyacentes;
- f) Queda estrictamente prohibido quemar maleza y usar herbicidas o productos químicos durante las actividades de desmonte y limpieza del Derecho de Vía del proyecto;
- g) Se deberá realizar el desmonte de manera selectiva, respetando la vegetación herbácea y arbustiva que no interfiera con la construcción y operación de la línea o red;



CONSTRUCTORA
OCHOA LOPEZ
GERENCIA



- h) Deberá picar, mezclar y esparcir en el suelo, de manera perpendicular en forma de surcos, los residuos vegetales producto del desmonte, con la finalidad de facilitar su incorporación al suelo y retenerlo sin interferir con la germinación de las semillas;
- i) Si EL CONTRATISTA al realizar las actividades de excavación, encontrara vestigios arqueológicos, lo deberá hacer del conocimiento de la UNIDAD EJECUTORA, quien autorizará la suspensión de la obra;
- j) Deberá conservar la vegetación distribuida en las inmediaciones de los cuerpos de agua, respetando la zona de transición entre los ecosistemas acuáticos y las especies vegetales adyacentes;
- k) Los vehículos del CONTRATISTA deben estar en buen estado de funcionamiento para minimizar la emisión de gases contaminantes, humo, vibraciones y ruido que perturben el medio ambiente;
- l) Queda prohibida la reparación de vehículos en el área de influencia del proyecto que obstaculicen las vías de acceso y que ocasionen derrames de aceite o derivados del petróleo en el suelo;
- m) El uso del agua debe ser de manera responsable, exclusivamente para uso humano e higiene personal;
- n) La basura común debe ser almacenada en bolsas plásticas para depositarla posteriormente en vertederos públicos;
- o) Las necesidades fisiológicas deben realizarlas en lugares de uso público o privado creados para este fin;
- p) Debe respetarse la cobertura vegetal, minimizando la poda de árboles con lo cual se protege la fauna que pudiera habitar en el lugar del proyecto;
- q) Cumplir con las medidas de mitigación ambiental dispuestas en la Resolución ambiental 06657-2022/DIGARN/DCA/GEHL/VHTC de fecha 23 DE NOVIEMBRE DE 2022, emitida por el Ministerio de Ambiente y Recursos Naturales -MARN-.

6. Obligaciones del contratista

EL CONTRATISTA está obligado a: **a)** Cumplir con la legislación vigente en la República de Guatemala; **b)** Cumplir con la ORDEN aceptada; **c)** Suministrar información que le sea requerida por el ADMINISTRADOR DEL CONTRATO o SUPERVISOR DE LA ORDEN; **d)** En caso aplique, presentar la documentación solicitada en la ORDEN; **e)** Presentarse a retirar la copia de la ORDEN en el plazo establecido; **f)** Presentar los seguros solicitados dentro del plazo establecido; **g)** EL CONTRATISTA es totalmente responsable de la seguridad operativa y física de las instalaciones existentes involucradas del INDE durante la ejecución de la obra; **h)** EL CONTRATISTA asume toda responsabilidad laboral, civil, penal o de cualquier otra índole por daños personales o materiales que cause por cuenta propia su personal o terceros, derivados de accidentes o eventos que puedan suceder durante la ejecución de la obra, pero se reserva el derecho de suspenderla si detecta actos inseguros; **i)**

CONSTRUCTORA
CENOA LOPEZ
GERENCIA

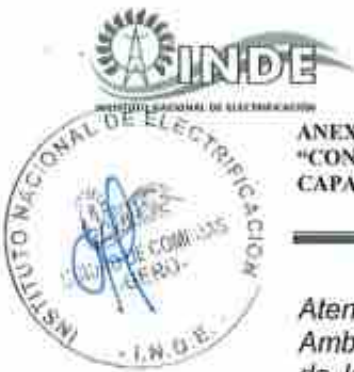

ANEXO UNO DE LA ORDEN DE COMPRA Y PAGO MATRIZ No. GERO/007-2023 PARA LA "CONSTRUCCIÓN REDES Y LÍNEAS ELÉCTRICAS DE DISTRIBUCIÓN, CASERÍO EL MAMEY, ALDEA CAPARROZA, MUNICIPIO DE COMAPA, DEPARTAMENTO DE JUTIAPA".



Atender las normas y disposiciones de mitigación ambiental, que exija el Ministerio de Ambiente y Recursos Naturales -MARN-, sin costo alguno para el INDE; **j)** Responder de las obligaciones laborales frente a sus empleados o trabajadores, quienes no podrán invocar relación laboral alguna con el INDE; **k)** Atender y resolver todos y cada uno de los reclamos o aclaraciones que se le presenten dentro del plazo contractual y de garantía, que por alguna razón el SUPERVISOR DE LA ORDEN le reporte de forma escrita, respondiendo al reclamo o aclaración en un plazo no mayor a diez (10) días hábiles a partir de que le sea notificado, caso contrario se le hará efectivo el respectivo Seguro de Caucción; **l)** En caso de presentar atraso en la ejecución de la OBRA, debe realizar las acciones necesarias y presentar el plan de contingencia al SUPERVISOR DE LA ORDEN para definir el CRONOGRAMA DE EJECUCIÓN quedando sujeto a las sanciones establecidas en los TERMINOS; **m)** Presentarse a cobrar el anticipo en Tesorería General del INDE dentro del plazo que se le indique.

7. Prohibiciones del contratista

El Contratista tiene prohibido:

- Requerir ayuda de la UNIDAD EJECUTORA para la realización de sus tareas específicas;
- Ceder derechos de contratación total o parcialmente;
- Subcontratar trabajos que no hayan sido aprobados y especificados en su OFERTA;
- Requerir al INDE mano de obra, equipo, materiales, hospedaje, alimentación y transporte que se pudieran necesitar para la ejecución de esta ORDEN.

8. Obligaciones del INDE

El INDE se obliga a efectuar el pago al CONTRATISTA conforme lo convenido en esta ORDEN.

9. Lugar de entrega de la obra, recepción, documentación y liquidación final de la ORDEN.

9.1 Lugar de entrega de la obra

La obra se entregará en CASERÍO EL MAMEY, ALDEA CAPARROZA, MUNICIPIO DE COMAPA, DEPARTAMENTO DE JUTIAPA.

9.2 Recepción y documentación

Cuando la OBRA esté terminada, EL CONTRATISTA debe dar aviso por escrito al SUPERVISOR DE LA ORDEN, a efecto de dar por finalizado el plazo contractual,

CONSTRUCCIÓN
OCHOA LOPEZ
GERENCIA

siempre y cuando a criterio del SUPERVISOR DE LA ORDEN esté totalmente terminada, informando en un plazo no mayor de diez (10) días hábiles a partir del aviso del CONTRATISTA, a la GERENCIA. En caso contrario, el plazo contractual no se dará por finalizado.

Con el informe presentado por el SUPERVISOR DE LA ORDEN, la GERENCIA nombrará una comisión receptora y liquidadora integrada por tres (3) miembros, debiendo el SUPERVISOR DE LA ORDEN actuar como apoyo técnico de la comisión; quién hará la verificación e inspección final de la OBRA procediendo a su recepción final.

Recibido el informe del SUPERVISOR DE LA ORDEN, la comisión tendrá diez (10) días hábiles para:

- i. Si todo está a conformidad, emitir el Acta de Recepción Final.
- ii. Si la OBRA no estuviese ejecutada conforme a la ORDEN aceptada, la COMISIÓN deberá rendir informe a la GERENCIA y al SUPERVISOR DE LA ORDEN, debiendo este último notificar al CONTRATISTA, para que proceda a corregir las deficiencias detectadas dentro del plazo que se le señale.

Cuando la COMISIÓN establezca que la OBRA se encuentra conforme a la ORDEN aceptada, suscribirá el acta de recepción final respectiva.

9.3 Liquidación final de la ORDEN

La COMISION deberá proceder a la suscripción del Acta de Liquidación de la ORDEN dentro de un plazo de treinta y cinco (35) días hábiles a partir de haberse efectuado el pago final.

Si transcurrido este plazo no se ha suscrito el acta de liquidación, siempre y cuando haya aclarado los aspectos que le fueron solicitados, EL CONTRATISTA puede presentar a la GERENCIA un proyecto de liquidación de la ORDEN, el que debe ser aprobado o improbadado dentro del plazo de diez (10) días hábiles. La liquidación de la ORDEN debe ser aprobada por la GERENCIA y si fuere procedente, las partes se otorgarán finiquito mutuo.

10. Incumplimiento y sanciones

10.1 Generalidades

El incumplimiento de la ORDEN por parte del CONTRATISTA, debe ser certificado por quien corresponda y enviado a la UNIDAD EJECUTORA, quien a su vez lo enviará a la GERENCIA, pudiendo ésta última resolver la terminación del mismo sin responsabilidad alguna para el INDE.

CONSTRUCTORA
OCCHOA LOPEZ
GERENCIA





ANEXO UNO DE LA ORDEN DE COMPRA Y PAGO MATRIZ No. GERO/007-2023 PARA LA "CONSTRUCCIÓN REDES Y LÍNEAS ELÉCTRICAS DE DISTRIBUCIÓN, CASERÍO EL MAMEY, ALDEA CAPARROZA, MUNICIPIO DE COMAPA, DEPARTAMENTO DE JUTIAPA".



EL CONTRATISTA que incurra en incumplimiento de las obligaciones suscritas, se sancionará de acuerdo a lo establecido en los artículos ochenta y cuatro (84), ochenta y cinco (85) y ochenta y seis (86) del REGLAMENTO.

Las sanciones a que el CONTRATISTA se haga acreedor, se ejecutarán a requerimiento de la GERENCIA por la autoridad que corresponda.

10.2 Sanciones

El retraso del CONTRATISTA en la entrega de la obra, en el plazo previsto, por causas imputables a él, se sancionará dentro de los cinco (5) días hábiles posteriores a que se haya certificado el incumplimiento, con el pago de una multa por cada día hábil de atraso del uno punto cinco por millar (1.5‰) del valor de la compra o contratación y en los casos de entregas periódicas, la sanción se calculará solamente sobre el valor de la o las entregas en que se diera el retraso, el porcentaje de la sanción sumado no podrá exceder del cinco por ciento (5%) del valor total de la negociación, la que se calculará bajo la responsabilidad directa de la UNIDAD EJECUTORA e impuesta por la GERENCIA. Para el efecto, el cómputo del retraso se hará en base a días hábiles de atraso, lo que se deberá hacer constar en las actas correspondientes. A requerimiento por escrito del CONTRATISTA, la multa puede ser deducida del último pago.

Se inhabilitará por parte de la GERENCIA GENERAL por un plazo de veinticuatro (24) meses para participar en cualquier proceso que convoquen las Gerencias, Dependencias o Empresas del INDE, sin perjuicio de la ejecución de los seguros de caución que correspondan y el reclamo de daños y perjuicios que se ocasionen de conformidad con el artículo ochenta y seis (86) del REGLAMENTO si el contratista:

- I. Incumple con el sostenimiento y condiciones de la OFERTA;
- II. No se presenta a suscribir la ORDEN dentro del plazo establecido en el REGLAMENTO;
- III. Incumple en la entrega de lo contratado dentro del plazo acordado.

11. Prórroga contractual

A solicitud del CONTRATISTA o por necesidad del INDE y en forma razonada, el plazo contractual para la entrega de la obra, puede ser prorrogado por caso fortuito, fuerza mayor o por cualquier otra causa no imputable a éstos, que les imposibilite el cumplimiento de sus obligaciones dentro del plazo establecido, debiendo cumplirse con lo establecido en el artículo sesenta y cuatro (64) del REGLAMENTO.

CONSTRUCTORA
OSCARA LOPEZ
GERENCIA



ANEXO UNO DE LA ORDEN DE COMPRA Y PAGO MATRIZ No. GERO/007-2023 PARA LA "CONSTRUCCIÓN REDES Y LÍNEAS ELÉCTRICAS DE DISTRIBUCIÓN, CASERÍO EL MAMEY, ALDEA CAPARROZA, MUNICIPIO DE COMAPA, DEPARTAMENTO DE JUTIAPA".



Para el efecto el CONTRATISTA, debe presentar solicitud escrita dentro del plazo de diez (10) días hábiles de acaecido el hecho, en que fundamenta la prórroga, adjuntando toda la documentación que justifique su solicitud.

Toda prórroga se autorizará por parte de la GERENCIA, con base al informe técnico que justifique la misma, emitido por el SUPERVISOR DE LA ORDEN con el visto bueno del ADMINISTRADOR DEL CONTRATO, bajo su estricta responsabilidad.

En el caso de autorizarse la prórroga EL CONTRATISTA debe constituir o prorrogar los seguros de caución que se requieran.

12. Gastos adicionales de la prórroga contractual

Todos los gastos en que se incurra, para la legalización de la prórroga contractual, correrán por cuenta del CONTRATISTA.

13. Ampliaciones

Las ampliaciones en el valor de la ORDEN pueden efectuarse hasta en un veinticinco por ciento (25%) de su valor original, cuya aprobación corresponderá según su monto por la autoridad que haya aprobado la negociación original. En aquellos casos en los cuales sea necesaria una ampliación mayor, ésta debe ser autorizada por la AUTORIDAD SUPREMA hasta por un monto máximo del cuarenta por ciento (40%) del valor original de la ORDEN.

14. Variaciones

Las variaciones en el monto de la ORDEN podrán efectuarse a través de los siguientes documentos: **a)** ORDEN DE TRABAJO SUPLEMENTARIO (OTS): instrumento para las cantidades adicionales en los renglones de trabajo contratados, a los precios establecidos en la ORDEN; **b)** ACUERDO DE TRABAJO EXTRA (ATE): instrumento para la contratación de renglones de trabajo no contemplados en la ORDEN original. Los precios serán negociados entre las partes; **c)** ORDEN DE CAMBIO (OC): instrumento para la reducción de los renglones contratados que no sea necesario ejecutar. Estos documentos de variación deberán contar con la aceptación de las partes.

15. Terminación de la ORDEN

Serán causas de terminación de la ORDEN, las siguientes:

- a) En caso de negligencia comprobada del CONTRATISTA;
- b) Por incumplimiento de las obligaciones contractuales;



ANEXO UNO DE LA ORDEN DE COMPRA Y PAGO MATRIZ No. GERO/007-2023 PARA LA "CONSTRUCCIÓN REDES Y LÍNEAS ELÉCTRICAS DE DISTRIBUCIÓN, CASERÍO EL MAMEY, ALDEA CAPARROZA, MUNICIPIO DE COMAPA, DEPARTAMENTO DE JUTIAPA".



- c) *Por las demás causas previstas en el CONTRATO SICOA y en la legislación vigente;*
- d) *Si el CONTRATISTA no mantiene vigentes las garantías establecidas;*
- e) *Si el CONTRATISTA no se presenta a cobrar el anticipo en Tesorería General del INDE en el plazo que se le indique;*
- f) *Por mutuo acuerdo.*

El INDE en los casos indicados en las literales a), b), c), d) y e), puede dar por terminada la ORDEN en cualquier momento sin responsabilidad de su parte y sin necesidad de resolución judicial alguna, previa certificación del Acta Administrativa en la que se haga constar la causal por parte de la UNIDAD EJECUTORA, mediante Resolución emitida por la autoridad que autorizó la negociación.

16. Condiciones de subcontratación

EL CONTRATISTA podrá subcontratar partes determinadas de la ORDEN, con la condición que así haya sido establecido en su OFERTA y así haya sido adjudicado, siendo EL CONTRATISTA la única responsable ante el INDE. Los subcontratistas no deberán estar comprendidos dentro de las prohibiciones establecidas en el Artículo 80 del REGLAMENTO.

17. Impuestos

El Contratista está obligado a cumplir con: a) La Ley del Impuesto Sobre la Renta -ISR-; b) La Ley del Impuesto al Valor Agregado -IVA-. Todos los impuestos están incluidos en el servicio contratado.

18. Partida presupuestaria

Los pagos que se deriven de la presente ORDEN, se efectuarán con cargo a la partida presupuestaria número 2023-21100080-104-14-00-001-000-150-2021, renglón 332 y las que en el futuro quedaran previstas.

19. Vigencia y plazo contractual

- a) *Vigencia: la validez de la ORDEN, inicia en el período comprendido desde la fecha de suscripción hasta la fecha de aprobación de la liquidación de la misma;*
- b) *Plazo Contractual: es de noventa (90) días hábiles, contados a partir de la recepción por parte del CONTRATISTA, de la fotocopia de la ORDEN.*

CONSTRUCTOR
OCCHA LOPEZ
GERENCIA



ANEXO UNO DE LA ORDEN DE COMPRA Y PAGO MATRIZ No. GERO/007-2023 PARA LA "CONSTRUCCIÓN REDES Y LÍNEAS ELÉCTRICAS DE DISTRIBUCIÓN, CASERÍO EL MAMEY, ALDEA CAPARROZA, MUNICIPIO DE COMAPA, DEPARTAMENTO DE JUTIAPA".



20. Monto total de la ORDEN y forma de pago

20.1 Monto total de la ORDEN

El valor total de esta ORDEN es de (Q.427,202.52) CUATROCIENTOS VEINTISIETE MIL DOSCIENTOS DOS QUETZALES CON CINCUENTA Y DOS CENTAVOS, monto que incluye el Impuesto al Valor Agregado -IVA-, según la oferta y cotización presentada por el Contratista y aprobada por el INDE.

20.2 Forma de pago

El pago de todos los trabajos realizados de la OBRA, se efectuará por medio de órdenes de compra y pago en Quetzales, los que el INDE hará efectivos de la forma siguiente:

- a) **Anticipo:** en INDE otorgará contra la presentación de recibo numerado, un anticipo del **veinte por ciento (20%)** del valor de la ORDEN, previa presentación por parte del CONTRATISTA de los documentos indicados en el numeral 21.1 de este anexo. Si EL CONTRATISTA no invierte el anticipo de acuerdo con el cronograma de trabajo y el programa de inversión del anticipo presentado, la ORDEN podrá darse por terminada sin responsabilidad para el INDE, haciéndose efectivo el Seguro de Caución de Anticipo, sin perjuicio de las demás sanciones que correspondan. El anticipo le será descontado al CONTRATISTA en el primer pago que se realice.
- b) **Primer pago:** por el **ochenta y cinco por ciento (85%)** del valor total de la ORDEN, menos el cien por ciento (100%) del total del anticipo otorgado al CONTRATISTA, cuando la OBRA presente el ochenta y cinco por ciento (85%) de avance físico en su construcción, así como la presentación por parte del CONTRATISTA de los documentos establecidos en el numeral 21.2 de este anexo.
- c) **Pago final:** por el **quince por ciento (15%)** del valor total de la ORDEN, cuando la OBRA esté finalizada al cien por ciento (100%) en su construcción, así como la presentación por parte del CONTRATISTA de los documentos establecidos en el numeral 21.3 de este anexo.

CONSTRUCTORA
OCHOA LOPEZ
GERENCIA



ANEXO UNO DE LA ORDEN DE COMPRA Y PAGO MATRIZ No. GERO/007-2023 PARA LA "CONSTRUCCIÓN REDES Y LÍNEAS ELÉCTRICAS DE DISTRIBUCIÓN, CASERÍO EL MAMEY, ALDEA CAPARROZA, MUNICIPIO DE COMAPA, DEPARTAMENTO DE JUTIAPA".



21. Documentos a presentar para trámite de pago

21.1 Anticipo:

1. Solicitud del anticipo por EL CONTRATISTA dirigida a la GERENCIA;
2. Recibo numerado a nombre del INDE;
3. Informe del SUPERVISOR DE LA ORDEN, que haga constar que se realizó el replanteo de la OBRA;
4. Programa de inversión del anticipo elaborado por EL CONTRATISTA, firmado y sellado;
5. Cronograma de ejecución de los trabajos elaborado por EL CONTRATISTA, firmado y sellado;
6. Copia de la ORDEN;
7. Copia de la póliza o endosos (si hubieren) del seguro de caución de anticipo con sus respectivos dictámenes favorables de Asesoría Jurídica Corporativa del INDE;
8. Copia de la póliza o endosos (si hubieren) del seguro de caución de cumplimiento de la ORDEN con sus respectivos dictámenes favorables de Asesoría Jurídica Corporativa del INDE;
9. Copia de la póliza o endosos (si hubieren) del seguro de responsabilidad civil contractual con sus respectivos dictámenes favorables de Asesoría Jurídica Corporativa del INDE.

21.2 Primer pago

1. Solicitud de pago del CONTRATISTA dirigida a la GERENCIA;
2. Factura Electrónica en Línea -FEL-, indicando en forma impresa el régimen afecto al Impuesto Sobre la Renta -ISR-;
3. Fotocopia autenticada de la licencia extendida por la DISTRIBUIDORA;
4. Copia de la solicitud de supervisión de avance de la OBRA;
5. Copia del informe de supervisión del SUPERVISOR DE LA ORDEN;
6. Copia de la ORDEN;
7. Copia de la póliza vigente o endosos vigentes (si hubieren) del seguro de caución de anticipo con sus respectivos dictámenes favorables de Asesoría Jurídica Corporativa del INDE;
8. Copia de la póliza vigente o endosos vigentes (si hubieren) del seguro de caución de cumplimiento de la ORDEN con sus respectivos dictámenes favorables de Asesoría Jurídica Corporativa del INDE;
9. Copia de la póliza vigente o endosos vigentes (si hubieren) del seguro de responsabilidad civil contractual con sus respectivos dictámenes favorables de Asesoría Jurídica Corporativa del INDE.

CONSTRUCTORA
OCCHOA LOPEZ
GERENCIA



ANEXO UNO DE LA ORDEN DE COMPRA Y PAGO MATRIZ No. GERO/007-2023 PARA LA "CONSTRUCCIÓN REDES Y LÍNEAS ELÉCTRICAS DE DISTRIBUCIÓN, CASERÍO EL MAMEY, ALDEA CAPARROZA, MUNICIPIO DE COMAPA, DEPARTAMENTO DE JUTIAPA".



21.3 Pago final

1. Solicitud de pago del CONTRATISTA dirigida a la GERENCIA;
2. Factura Electrónica en Línea -FEL-, indicando en forma impresa el régimen afecto al Impuesto Sobre la Renta -ISR-;
3. Copia del aviso de finalización de la OBRA;
4. Copia del informe de supervisión final del SUPERVISOR DE LA ORDEN;
5. Certificación original del acta de recepción e inspección final de la Comisión Receptora y Liquidadora del INDE;
6. Planos finales según lo requerido en el Capítulo II, numeral 2.1, literal "q)" de los TÉRMINOS, también deben estar firmados y sellados por el SUPERVISOR DE LA ORDEN;
7. Copia de la ORDEN;
8. Copia de los documentos de variaciones contractuales, si hubieren;
9. Copia de la póliza vigente o endosos vigentes (si hubieren) del seguro de caución de cumplimiento de la ORDEN con sus respectivos dictámenes favorables de Asesoría Jurídica Corporativa del INDE;
10. Copia de la póliza vigente o endosos vigentes (si hubieren) del seguro de responsabilidad civil contractual con sus respectivos dictámenes favorables de Asesoría Jurídica Corporativa del INDE;
11. Copia de la póliza del seguro de caución de conservación de calidad y funcionamiento de la obra con su respectivo dictamen favorable de Asesoría Jurídica Corporativa del INDE;
12. Copia de la póliza del seguro de caución de saldos deudores con su respectivo dictamen favorable de Asesoría Jurídica Corporativa del INDE.

22. Seguros

EL CONTRATISTA deberá presentar los seguros que se le requieran. Los mismos deberán formalizarse mediante póliza extendida a favor del Instituto Nacional de Electrificación -INDE- por una institución debidamente autorizada para operar en la República de Guatemala, de reconocida solvencia y capacidad financiera, aceptada por el INDE y en Quetzales, en las cuales se debe indicar, que en caso de incumplimiento por parte del CONTRATISTA, el mismo se hará efectivo por la Aseguradora con el simple requerimiento del INDE, sin necesidad de trámite administrativo o actuación judicial.

22.1 Seguro de caución de anticipo

Previo a que se otorgue el anticipo correspondiente de la OBRA, EL CONTRATISTA debe constituir a favor y a entera satisfacción del INDE, un seguro que cubra el cien por ciento (100%) de su valor, para garantizar su correcta utilización y estará vigente por el plazo de la ORDEN y deberá ampliar su vigencia hasta su total amortización.

CONSTRUCTORA
GARCIA LOPEZ
GERENCIA



ANEXO UNO DE LA ORDEN DE COMPRA Y PAGO MATRIZ No. GERO/007-2023 PARA LA "CONSTRUCCIÓN REDES Y LÍNEAS ELÉCTRICAS DE DISTRIBUCIÓN, CASERÍO EL MAMEY, ALDEA CAPARROZA, MUNICIPIO DE COMAPA, DEPARTAMENTO DE JUTIAPA".



En la Póliza del Seguro de Caucción de Anticipo se debe indicar que, en caso de incumplimiento por parte del CONTRATISTA, el mismo se hará efectivo por la Aseguradora con el simple requerimiento del INDE, sin necesidad de trámite administrativo o actuación judicial.

22.2 Seguro de caucción de cumplimiento

EL CONTRATISTA debe constituir y presentar un Seguro de Caucción de Cumplimiento que garantice el cumplimiento de la totalidad de las condiciones y obligaciones establecidas en la ORDEN.

Este Seguro de Caucción debe ser presentado dentro de los diez (10) días hábiles siguientes de la entrega a EL CONTRATISTA de la fotocopia de la ORDEN, el cual debe otorgarse por el veinte por ciento (20%) del valor de la ORDEN y estará vigente desde la fecha de suscripción de la ORDEN hasta por cuatro (4) meses posteriores al vencimiento del plazo de la ORDEN, en el entendido que en caso el plazo de la ORDEN se prorrogue, EL CONTRATISTA debe prorrogar también este seguro.

Si EL CONTRATISTA incumple con las condiciones y obligaciones contraídas en la ORDEN, el Seguro de Caucción de Cumplimiento se ejecutará.

En la Póliza del Seguro de Caucción de Cumplimiento se debe indicar que, en caso de incumplimiento por parte del CONTRATISTA, el mismo se hará efectivo por la Aseguradora con el simple requerimiento del INDE, sin necesidad de trámite administrativo o actuación judicial.

22.3 Seguro de responsabilidad civil contractual

EL CONTRATISTA debe adquirir por cada CONTRATO DE OBRA un seguro de responsabilidad civil, por un valor equivalente al 2% del valor total del CONTRATO DE OBRA, no pudiendo ser el seguro mencionado menor de cincuenta mil quetzales (Q.50,000.00), que cubra daños a terceros o a bienes propiedad del INDE, ocasionados por el CONTRATISTA y/o su personal. El CONTRATISTA en todo caso debe indemnizar a los afectados y dejar a salvo al INDE, sus funcionarios, agentes y empleados de los reclamos que pudieren surgir debido al mal uso de cualesquiera aparatos, equipos, materiales o procedimientos patentados o con derechos reservados y deberá indemnizar al INDE por cualquier costo de daños a que se viere obligado a pagar por tal infracción en cualquier tiempo durante la ejecución del CONTRATO DE OBRA.

Este seguro deberá estar vigente durante el plazo del contrato y presentarse juntamente con el seguro de caucción de cumplimiento del CONTRATO DE OBRA.

CONSTRUCTORA
OCHOA LOPEZ
GERENCIA



22.4 Seguro de caución de conservación de calidad y funcionamiento

Dentro de los diez (10) días hábiles posteriores a que se le entregue AL CONTRATISTA la certificación del Acta de Recepción Final, éste responderá por la calidad y funcionamiento de la OBRA, mediante un Seguro de Caución por el quince por ciento (15%) del valor total de la ORDEN y cubrirá el valor de las reparaciones de las fallas o desperfectos que le sean imputables y que aparecieren en el tiempo de responsabilidad. Si EL CONTRATISTA no presenta este Seguro de Caución dentro del plazo establecido, el INDE ejecutará el Seguro de Caución de Cumplimiento. Este seguro de caución sustituirá el Seguro de Caución de Cumplimiento y debe de estar vigente durante dieciocho (18) meses contados a partir de la fecha del acta de recepción final de la OBRA.

El vencimiento del tiempo de responsabilidad previsto en el párrafo anterior, no exime al CONTRATISTA de la responsabilidad por destrucción o deterioro de los bienes debido a dolo o culpa de su parte por el plazo de cinco (5) años, contados a partir de la fecha del acta de recepción final de la OBRA.

En la Póliza del Seguro de Caución de Conservación de Calidad y Funcionamiento se debe indicar que, en caso de incumplimiento por parte del CONTRATISTA, el mismo se hará efectivo por la Aseguradora con el simple requerimiento del INDE, sin necesidad de trámite administrativo o actuación judicial.

22.5 Seguro de caución de saldos deudores

Para garantizar el pago de saldos deudores que pudieran resultar a favor del INDE o de terceros en la liquidación, EL CONTRATISTA debe presentar seguro de caución por el cinco por ciento (5%) del valor original de la ORDEN, dentro de los diez (10) días hábiles posteriores a que se le entregue al CONTRATISTA la certificación del Acta de Recepción Final y estará vigente por trescientos sesenta y cinco (365) días calendario contados a partir de la fecha del acta de recepción final de la OBRA.

Aprobada la liquidación, si no hubiere saldos deudores, se cancelará esta garantía.

En la Póliza del Seguro de Saldo Deudores se debe indicar que, en caso de incumplimiento por parte del CONTRATISTA, el mismo se hará efectivo por la Aseguradora con el simple requerimiento del INDE, sin necesidad de trámite administrativo o actuación judicial.

23. Representaciones

23.1 Representante del INDE

CONSTRUCTORA
OCCHOA LOPEZ
CERECUJA



ANEXO UNO DE LA ORDEN DE COMPRA Y PAGO MATRIZ No. GERO/007-2023 PARA LA "CONSTRUCCIÓN REDES Y LÍNEAS ELÉCTRICAS DE DISTRIBUCIÓN, CASERÍO EL MAMEY, ALDEA CAPARROZA, MUNICIPIO DE COMAPA, DEPARTAMENTO DE JUTIAPA".

Durante la fase de ejecución de la ORDEN el INDE estará representado ante EL CONTRATISTA, por el SUPERVISOR DE LA ORDEN, quien debe ser nombrado por la GERENCIA dentro de los cinco (5) días hábiles siguientes a la fecha de que ésta reciba la copia de la ORDEN, lo cual se hará del conocimiento por escrito al CONTRATISTA en forma inmediata.



23.2 Representante del contratista

EL CONTRATISTA estará representado en sus actuaciones por su representante legal y en la ejecución de la ORDEN por una persona nombrada por el, con las facultades necesarias para tomar decisiones de carácter técnico, cuyo nombramiento se comunicará por escrito al INDE dirigido a la GERENCIA, por medio de una nota simple firmada por el CONTRATISTA, dentro de los cinco (5) días hábiles de haber recibido la copia de la ORDEN

24. Fuerza mayor o caso fortuito

Cuando las facultades del INDE o del CONTRATISTA para cumplir debidamente con sus obligaciones contractuales, sean obstaculizadas, perjudicadas, interrumpidas o de cualquier forma demoradas, por acciones, fuerza o circunstancias naturales o de otra índole, pero totalmente fuera de control de las partes afectadas, tales como: incendios, rayos, epidemias, tormentas, explosiones, huelgas, disturbios callejeros, vandalismo, sabotaje, rebeliones, deslaves, terremotos, erupciones volcánicas, inundaciones, crecidas de ríos, acciones hostiles, guerras, invasiones, demoras en el trámite de aprobación de descargos por parte de los entes reguladores del sistema eléctrico del país, demoras en el trámite de servidumbres de conducción de energía eléctrica, demora en la autorización de permisos y licencias por parte de entes externos, se considerará como un caso de fuerza mayor o caso fortuito.

La parte afectada por una situación como las indicadas anteriormente, está obligada a:

- a) Informar a la otra parte, por el medio más expedito posible, sobre las circunstancias y el impacto ocasionado;
- b) Tomar todas las precauciones posibles para proteger y preservar la totalidad de los recursos afectados;
- c) Tratar de obtener con toda diligencia y dedicación la superación, reducción o desaparición de las causas que la provocaron;
- d) Solicitar, si procediere, prórroga del plazo, dentro de los diez (10) días de acaecido el hecho, conforme a lo establecido en el Artículo 64 del REGLAMENTO.

En caso de desacuerdo entre el INDE y el CONTRATISTA en lo que respecta a la interpretación y duración de las condiciones existentes en los casos de fuerza mayor



ANEXO UNO DE LA ORDEN DE COMPRA Y PAGO MATRIZ No. GERO/007-2023 PARA LA "CONSTRUCCIÓN REDES Y LÍNEAS ELÉCTRICAS DE DISTRIBUCIÓN, CASERÍO EL MAMEY, ALDEA CAPARROZA, MUNICIPIO DE COMAPA, DEPARTAMENTO DE JUTIAPA".

o caso fortuito descritas con anterioridad, las mismas se resolverán de acuerdo a lo establecido en esta ORDEN en el numeral veinticinco (25) de este anexo.

25. Controversias

Toda controversia relativa al cumplimiento, interpretación, aplicación y efectos de la ORDEN con motivo de la aplicación del REGLAMENTO, agotada la fase conciliatoria entre las partes y el procedimiento administrativo, se someterá a la jurisdicción del Tribunal de lo Contencioso Administrativo.

No obstante, lo anterior, el INDE se reserva el derecho de someter a arbitraje la controversia, siempre que así se convenga entre las partes.

El INDE señala como lugar para recibir notificaciones y citaciones la séptima (7ma.) avenida, dos guión veintinueve (2-29), zona nueve (9), Edificio La Torre, nivel menos dos (-2), de esta Ciudad, Gerencia de Electrificación Rural y Obras del INDE; y EL CONTRATISTA señala como lugar para recibir notificaciones y citaciones en manzana "h" Sector cinco guión treinta y ocho (5-38) zona siete (7) Colonia Prados de Villa Hermosa, municipio de San Miguel Petapa, departamento de Guatemala y de manera expresa declara que renuncia al fuero de su domicilio y se somete a los tribunales que el INDE elija si fuere el caso. Tanto el INDE como el CONTRATISTA se obligan a notificarse cualquier cambio de dirección y en el caso de no hacerlo, se tendrán por bien hechas las notificaciones, citaciones y emplazamientos que se hagan en las direcciones señaladas en este anexo.

26. Aprobación

La adjudicación de la negociación fue aprobada por el Consejo Directivo del INDE, mediante resolución emitida en Punto Tercero del Acta número 49-2021, correspondiente a su Sesión Extraordinaria celebrada el 21 de junio del año 2021. Los planos finales y la cotización de la OBRA fueron autorizados por el Gerente de Electrificación Rural y Obras, Ing. MARIO ENRIQUE FIGUEROA SALAZAR, en providencia GERO-400-P-1181-2023 de fecha 30/05/2023.

ANEXO UNO contenido en dieciséis hojas de papel bond tamaño carta con membrete del Instituto Nacional de Electrificación -INDE-, útiles en su anverso.



ANEXO DOS DE LA ORDEN DE COMPRA Y PAGO MATRIZ No. GER0/007-2023 PARA LA "CONSTRUCCIÓN REDES Y LÍNEAS ELÉCTRICAS DE DISTRIBUCIÓN, CASERÍO EL MAMEY, ALDEA CAPARROZA, MUNICIPIO DE COMAPA, DEPARTAMENTO DE JUTIAPA".

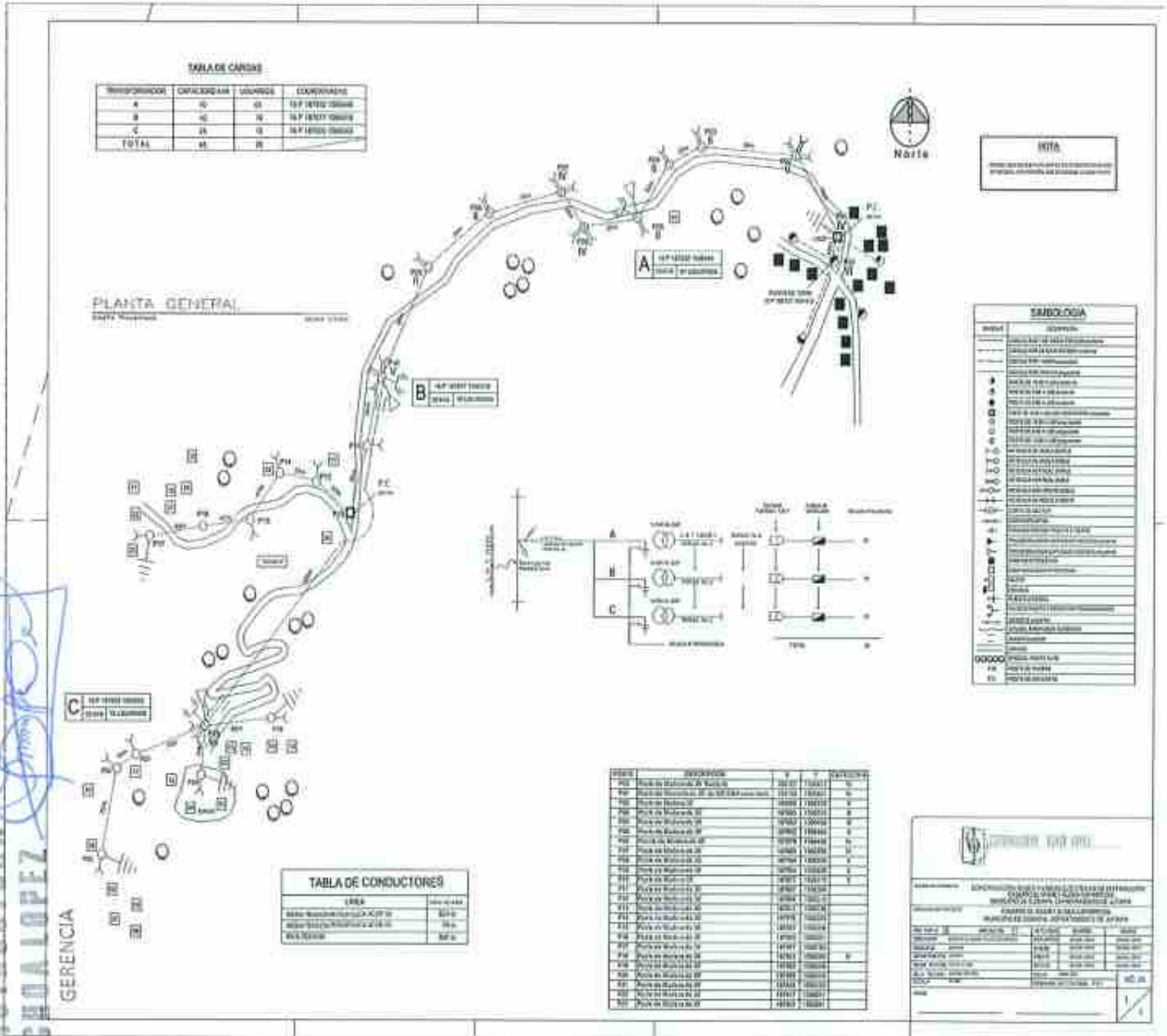

[Handwritten signature]





INSTITUTO NACIONAL DE ELECTRIFICACIÓN

FORMA No. 04.28

ORDEN DE COMPRA Y PAGO

1. LUGAR Y FECHA: Guatemala, 7 de junio de 2023

2. EXPEDIENTE DE COMPRA: GERO/011-2023 3. UNIDAD EJECUTORA: CONSTRUCCIÓN DE LÍNEAS Y REDES DE BAJO VOLTAJE

4. CENTRO GESTIÓN: 1402001151 5. UNIDAD EJECUTORA DIRECTA: Caserío La Estancia

6. LA TENDENCIA DEL MODELO PAGARA A: SAMUEL PORFIRIO OCHOA DE LEÓN

7. LA CANTIDAD DE: Q634,838.55 SEISCIENTOS TREINTA Y CUATRO MIL OCHOCIENTOS TREINTA Y OCHO QUETZALES CON 55/100

ACTIVO Fijo No: _____ 8. NIT DEL PROVEEDOR: 8080003

9. CENTRO DE COSTO: 1300000105 10. CONTRATO No: _____ 11. PARTIDA: 2023-21100080-104-14-00-001-000-151-2021

12. PLAZO Y LUGAR DE ENTREGA: 90 Días hábiles, Caserío La Estancia, Aldea San José, municipio de Comapa, Departamento de Jutiapa AREA FUNCIONAL: 2211-050306-2021 SUP: 299560

13. CENSO Y FUENTE DE FINANCIAMIENTO	14. CÓDIGO	15. DESCRIPCIÓN	16. CANTIDAD	17. UNIDAD DE MEDIDA	18. PRECIO POR UNIDAD	19. PRECIO TOTAL Q.
332-31		Orden de Compra y Pago Matriz correspondiente al proyecto CONSTRUCCIÓN REDES Y LÍNEAS ELÉCTRICAS DE DISTRIBUCIÓN, CASERÍO LA ESTANCIA, ALDEA SAN JOSÉ, MUNICIPIO DE COMAPA, DEPARTAMENTO DE JUTIAPA, el cual se realiza en pagos parciales: Anticipo 20% del valor total de la orden, primer pago del 60% del valor total de la orden menos el 100% del total del anticipo, segundo pago del 25% del valor total de la orden y pago final del 15% del valor total de la orden. VALOR TOTAL DE LA ORDEN DE COMPRA Y PAGO Q. 634,838.55 Sub Total Q. 566,820.13 (+) 37% IVA Q. 68,018.42 Total Q. 634,838.55 FORMAN PARTE INTEGRAL DE ESTA ORDEN: ANEXO UNO CONTENIDO EN (16) HOJAS Y ANEXO DOS CONTENIDO EN (01) HOJA, DEBIDAMENTE FIRMADAS Y SELLADAS, TOTAL DE HOJAS (18). La presente orden de compra y pago se elabora de acuerdo a los artículos 16, 27, 35, 36, 59, 61 y 63 del Reglamento de Compras, Contrataciones y Enajenaciones del INDE				
			Resumen Presupuestal por Rango de Costo			
			Costo	IVA	Total	
332-31			Q. 566,820.13	Q. 68,018.42	Q. 634,838.55	

10. ORDEN DE COMPRA Y PAGO: GERO/011-2023

20. FIRMADO POR: Alfredo Ochoa de León

21. REVISÓ EXPED. CONTROL DE CALIDAD FINANCIERA: _____ (Date) _____

22. REVISÓ SECCIÓN DE CONTROL PRESUPUESTAL: _____ (Date) _____

23. REGISTRO DIVISIÓN DE CONTABILIDAD: _____ (Date) _____

24. TESORERÍA: _____ (Date) _____

25. ACEPTACIÓN DEL PROVEEDOR: _____ (Date) _____

26. RECEPCIÓN DEL PROVEEDOR: _____ (Date) _____

1.1 Antecedentes

- A. La GERENCIA DE ELECTRIFICACIÓN RURAL Y OBRAS -GERO- del INSTITUTO NACIONAL DE ELECTRIFICACIÓN -INDE-, en adelante la GERENCIA, promovió la Invitación a Ofertar GERO / D CERO CUATRO - DOS MIL VEINTE - CERO CERO CERO OCHO para la "CONSTRUCCIÓN REDES Y LÍNEAS ELÉCTRICAS DE DISTRIBUCIÓN EN MEDIA Y BAJA TENSIÓN A TRAVÉS DEL SISTEMA DE COMPRAS ABIERTO (SICOA)".
- B. Seguidos los trámites correspondientes, la Junta de Invitación a Ofertar Permanente del INDE, en acta número cero dieciséis - dos mil veintiuno de fecha uno de junio del dos mil veintiuno, asentada en el libro autorizado por la Contraloría General de Cuentas número L DOS CUARENTA Y CUATRO MIL SETENTA Y CINCO, el veintidós de marzo del dos mil diecinueve, adjudicó la invitación a ofertar relacionada a SAMUEL PORFIRIO OCHOA DE LEÓN, PROPIETARIO DE LA EMPRESA MERCANTIL "CONSTRUCTORA OCHOA LOPEZ" en adelante EL CONTRATISTA, conforme a lo establecido en el contrato administrativo número doscientos cincuenta y siete guion dos mil veintiuno, el cual fue modificado y ampliado por medio del contrato administrativo número trescientos treinta y cinco guion dos mil veintidós y esta Orden de Compra y Pago Matriz, en adelante denominada ORDEN.
- C. La adjudicación fue aprobada por el Consejo Directivo del INDE, mediante resolución emitida en Punto Tercero del Acta número 49-2021, correspondiente a su Sesión Extraordinaria celebrada el 21 de junio del año 2021.
- D. La GERENCIA, de conformidad con el Procedimiento "Requerimiento de Obras por medio del SICOA", realizó el requerimiento de la CONSTRUCCIÓN REDES Y LÍNEAS ELÉCTRICAS DE DISTRIBUCIÓN, CASERÍO LA ESTANCIA, ALDEA SAN JOSÉ, MUNICIPIO DE COMAPA, DEPARTAMENTO DE JUTIAPA, en adelante OBRA, al CONTRATISTA.
- E. EL CONTRATISTA, de conformidad con lo establecido en el procedimiento "Requerimiento de Obras por medio del SICOA", entregó los planos finales y cotización de la OBRA, el 17 de abril de 2023.
- F. La GERENCIA, con base en la providencia DIVOC-570-P-700-2023 de fecha 30/05/2023, en la cual manifiesta que se realizó la revisión técnica de los documentos "cotización de precios" y "planos de la obra" verificando que todo se encuentra conforme a lo indicado en el contrato administrativo número 257-2021 y su modificación y ampliación por medio del contrato administrativo número 335-2022; mediante providencia GERO-400-P-1210-2023 de fecha 02/06/2023, AUTORIZÓ los planos finales y cotización de la obra; solicitando la elaboración de la ORDEN.



CONSTRUCTORA
OCHOA LOPEZ
GERENCIA



1.2 Base legal

Esta ORDEN, se fundamenta en los Artículos 16, 27, 35, 36, 59, 61 y 63 del REGLAMENTO DE COMPRAS, CONTRATACIONES Y ENAJENACIONES DEL INSTITUTO NACIONAL DE ELECTRIFICACIÓN, en adelante **REGLAMENTO**.

2. Documentos que forman parte de la ORDEN

Forman parte de esta ORDEN: **a) El REGLAMENTO; b) Los Términos de Referencia y Adendas, en adelante TERMINOS; c) El CONTRATO SICOA y su modificación y ampliación; d) La oferta presentada por el contratista y sus correspondientes ampliaciones o aclaraciones; e) El expediente formado de la negociación; f) Copia de los planos de la obra y copia de la cotización de la obra.**

3. Objeto

Como CONTRATISTA, me comprometo y obligo ante el Instituto Nacional de Electrificación -INDE, a desarrollar la obra "**CONSTRUCCIÓN REDES Y LÍNEAS ELÉCTRICAS DE DISTRIBUCIÓN, CASERÍO LA ESTANCIA, ALDEA SAN JOSÉ, MUNICIPIO DE COMAPA, DEPARTAMENTO DE JUTIAPA**", para tal efecto cumpliré con todo lo indicado en los **TERMINOS**, mi **OFERTA**, **CONTRATO SICOA**, su modificación y ampliación, **PLANOS FINALES Y COTIZACIÓN DE LA OBRA**.

4. Alcances

EL CONTRATISTA se compromete y obliga ante el INDE a ejecutar a cabalidad la OBRA asignada, así como a: obtener licencia de construcción de la obra emitida por la Distribuidora de Energía Eléctrica; entregar los derechos de vía a la Distribuidora cuando ésta lo solicite; velar por la conservación y preservar el medio ambiente en donde se ubica el proyecto; adoptar todas las medidas de mitigación que fueren necesarias, según Resolución Ambiental emitida por el Ministerio de Ambiente y Recursos Naturales, sin costo para el INDE; el suministro, transporte e instalación de todos los materiales y equipos contenidos en su oferta para el proyecto; trazo y brecha; ahoyado, distribución y colocado de postes; ahoyado, colocación de anclas y retenidas; desvestido y vestido de estructuras; colocación de todos los componentes de la línea de media y baja tensión; puestas y bajadas a tierra; montaje de transformadores; desconexiones y conexiones; reparación de los daños causados a la propiedad privada durante la construcción en las áreas vecinas, esto bajo la responsabilidad del CONTRATISTA y sin costo para el INDE; retiro de promontorios de tierra, ripio y desperdicios de materiales generados por la obra; instalación del rótulo según Anexo Seis de los **TERMINOS**; elaboración de planos finales de la obra de lo construido; entregar la obra construida con su respectiva acta de recepción; plano (s), anexo (s) a la Invitación a Ofertar y el formulario de cotización de precios

**CONSTRUCTORA
OSCAR LOPEZ**
GERENCIA



que contemplan todos los componentes y actividades para cumplir con los alcances del proyecto; todo material y equipo a ser suministrado por el CONTRATISTA deberá ser NUEVO y estar en perfectas condiciones, lo que deberá ser demostrado ante el SUPERVISOR DE LA ORDEN, si este lo requiere; toda vez cuente con las condiciones necesarias para iniciar físicamente la construcción de la OBRA, deberá solicitarle al SUPERVISOR DE LA ORDEN con una semana de anticipación como mínimo, la autorización del inicio físico de la ejecución de la OBRA, lo cual será evaluado, autorizado y notificado por el SUPERVISOR DE LA ORDEN. Los cambios en las especificaciones técnicas siempre que no varíen la cantidad o precio de la OBRA, ni sea de calidad inferior a la ofertada, pueden ser aprobados por la GERENCIA.



5. Medidas ambientales

Velar por la conservación y preservar el medio ambiente. EL CONTRATISTA debe atender las siguientes medidas ambientales:

- Queda prohibida la construcción de caminos de acceso, para el ingreso o montaje de materiales al proyecto;
- Acatar lo establecido en los criterios y normas ecológicas vigentes, para la selección y preparación de sitios y trayectorias; construcción, operación y mantenimiento de redes y líneas eléctricas de distribución de energía eléctrica;
- Colectar y transportar fuera de las áreas del proyecto, todos los materiales de desecho tales como: madera, plásticos, cartones, pedazos de metal, recortes de cables conductores, vidrios, mezclas, etcétera, así como el material no biodegradable que pudiera generarse durante las diferentes etapas de construcción del proyecto y disponerlos en centros de acopio;
- Queda estrictamente prohibido el derrame en el suelo y en cuerpos de agua de los residuos líquidos grasos o químicos tales como aceites, grasas, solventes, sustancias tóxicas, entre otros, que pudieran generarse en las diferentes etapas del proyecto, así como descargarlos en el drenaje municipal. Estos residuos se deberán colectar y almacenar en recipientes metálicos y libres de fugas, en sitios que tengan las características suficientes para garantizar su seguridad, y que las autoridades competentes determinen para ese fin;
- Queda estrictamente prohibido cazar, capturar o comercializar con las especies de flora y fauna silvestre presentes en las áreas del proyecto y zonas adyacentes;
- Queda estrictamente prohibido quemar maleza y usar herbicidas o productos químicos durante las actividades de desmonte y limpieza del Derecho de Vía del proyecto;
- Se deberá realizar el desmonte de manera selectiva, respetando la vegetación herbácea y arbustiva que no interfiera con la construcción y operación de la línea o red;



CONSTRUCCION
COCOA LOPEZ
GERENCIA



- h) Deberá picar, mezclar y esparcir en el suelo, de manera perpendicular en forma de surcos, los residuos vegetales producto del desmonte, con la finalidad de facilitar su incorporación al suelo y retenerlo sin interferir con la germinación de las semillas;
- i) Si EL CONTRATISTA al realizar las actividades de excavación, encontrara vestigios arqueológicos, lo deberá hacer del conocimiento de la UNIDAD EJECUTORA, quien autorizará la suspensión de la obra;
- j) Deberá conservar la vegetación distribuida en las inmediaciones de los cuerpos de agua, respetando la zona de transición entre los ecosistemas acuáticos y las especies vegetales adyacentes;
- k) Los vehículos del CONTRATISTA deben estar en buen estado de funcionamiento para minimizar la emisión de gases contaminantes, humo, vibraciones y ruido que perturben el medio ambiente;
- l) Queda prohibida la reparación de vehículos en el área de influencia del proyecto que obstaculicen las vías de acceso y que ocasionen derrames de aceite o derivados del petróleo en el suelo;
- m) El uso del agua debe ser de manera responsable, exclusivamente para uso humano e higiene personal;
- n) La basura común debe ser almacenada en bolsas plásticas para depositarla posteriormente en vertederos públicos;
- o) Las necesidades fisiológicas deben realizarlas en lugares de uso público o privado creados para este fin;
- p) Debe respetarse la cobertura vegetal, minimizando la poda de árboles con lo cual se protege la fauna que pudiera habitar en el lugar del proyecto;
- q) Cumplir con las medidas de mitigación ambiental dispuestas en la Resolución ambiental 06565-2022/DIGARN/DCA/GEHLRDOR de fecha 21 DE ENERO DE 2022, emitida por el Ministerio de Ambiente y Recursos Naturales -MARN-

6. Obligaciones del contratista

EL CONTRATISTA está obligado a: **a)** Cumplir con la legislación vigente en la República de Guatemala; **b)** Cumplir con la ORDEN aceptada; **c)** Suministrar información que le sea requerida por el ADMINISTRADOR DEL CONTRATO o SUPERVISOR DE LA ORDEN; **d)** En caso aplique, presentar la documentación solicitada en la ORDEN; **e)** Presentarse a retirar la copia de la ORDEN en el plazo establecido; **f)** Presentar los seguros solicitados dentro del plazo establecido; **g)** EL CONTRATISTA es totalmente responsable de la seguridad operativa y física de las instalaciones existentes involucradas del INDE durante la ejecución de la obra; **h)** EL CONTRATISTA asume toda responsabilidad laboral, civil, penal o de cualquier otra índole por daños personales o materiales que cause por cuenta propia su personal o terceros, derivados de accidentes o eventos que puedan suceder durante la ejecución de la obra, pero se reserva el derecho de suspenderla si detecta actos inseguros; **i)**



Atender las normas y disposiciones de mitigación ambiental, que exija el Ministerio de Ambiente y Recursos Naturales -MARN-, sin costo alguno para el INDE; j) Responder de las obligaciones laborales frente a sus empleados o trabajadores, quienes no podrán invocar relación laboral alguna con el INDE; k) Atender y resolver todos y cada uno de los reclamos o aclaraciones que se le presenten dentro del plazo contractual y de garantía, que por alguna razón el SUPERVISOR DE LA ORDEN le reporte de forma escrita, respondiendo al reclamo o aclaración en un plazo no mayor a diez (10) días hábiles a partir de que le sea notificado, caso contrario se le hará efectivo el respectivo Seguro de Caución; l) En caso de presentar atraso en la ejecución de la OBRA, debe realizar las acciones necesarias y presentar el plan de contingencia al SUPERVISOR DE LA ORDEN para definir el CRONOGRAMA DE EJECUCIÓN quedando sujeto a las sanciones establecidas en los TERMINOS; m) Presentarse a cobrar el anticipo en Tesorería General del INDE dentro del plazo que se le indique.

7. Prohibiciones del contratista

El Contratista tiene prohibido:

- Requerir ayuda de la UNIDAD EJECUTORA para la realización de sus tareas específicas;*
- Ceder derechos de contratación total o parcialmente;*
- Subcontratar trabajos que no hayan sido aprobados y especificados en su OFERTA;*
- Requerir al INDE mano de obra, equipo, materiales, hospedaje, alimentación y transporte que se pudieran necesitar para la ejecución de esta ORDEN.*

8. Obligaciones del INDE

El INDE se obliga a efectuar el pago al CONTRATISTA conforme lo convenido en esta ORDEN.

9. Lugar de entrega de la obra, recepción, documentación y liquidación final de la ORDEN.

9.1 Lugar de entrega de la obra

La obra se entregará en **CASERÍO LA ESTANCIA, ALDEA SAN JOSÉ, MUNICIPIO DE COMAPA, DEPARTAMENTO DE JUTIAPA.**

9.2 Recepción y documentación

Cuando la OBRA esté terminada, EL CONTRATISTA debe dar aviso por escrito al SUPERVISOR DE LA ORDEN, a efecto de dar por finalizado el plazo contractual,



siempre y cuando a criterio del SUPERVISOR DE LA ORDEN esté totalmente terminada, informando en un plazo no mayor de diez (10) días hábiles a partir del aviso del CONTRATISTA, a la GERENCIA. En caso contrario, el plazo contractual no se dará por finalizado.

Con el informe presentado por el SUPERVISOR DE LA ORDEN, la GERENCIA nombrará una comisión receptora y liquidadora integrada por tres (3) miembros, debiendo el SUPERVISOR DE LA ORDEN actuar como apoyo técnico de la comisión; quien hará la verificación e inspección final de la OBRA procediendo a su recepción final.

Recibido el informe del SUPERVISOR DE LA ORDEN, la comisión tendrá diez (10) días hábiles para:

- i. Si todo está a conformidad, emitir el Acta de Recepción Final.
- ii. Si la OBRA no estuviese ejecutada conforme a la ORDEN aceptada, la COMISIÓN deberá rendir informe a la GERENCIA y al SUPERVISOR DE LA ORDEN, debiendo este último notificar al CONTRATISTA, para que proceda a corregir las deficiencias detectadas dentro del plazo que se le señale.

Cuando la COMISIÓN establezca que la OBRA se encuentra conforme a la ORDEN aceptada, suscribirá el acta de recepción final respectiva.

9.3 Liquidación final de la ORDEN

La COMISION deberá proceder a la suscripción del Acta de Liquidación de la ORDEN dentro de un plazo de treinta y cinco (35) días hábiles a partir de haberse efectuado el pago final.

Si transcurrido este plazo no se ha suscrito el acta de liquidación, siempre y cuando haya aclarado los aspectos que le fueron solicitados, EL CONTRATISTA puede presentar a la GERENCIA un proyecto de liquidación de la ORDEN, el que debe ser aprobado o improbadado dentro del plazo de diez (10) días hábiles. La liquidación de la ORDEN debe ser aprobada por la GERENCIA y si fuere procedente, las partes se otorgarán finiquito mutuo.

10. Incumplimiento y sanciones

10.1 Generalidades

El incumplimiento de la ORDEN por parte del CONTRATISTA, debe ser certificado por quien corresponda y enviado a la UNIDAD EJECUTORA, quien a su vez lo enviará a la GERENCIA, pudiendo ésta última resolver la terminación del mismo sin responsabilidad alguna para el INDE.



CONSTRUCTORA
OGUOA LOPEZ
GERENCIA

EL CONTRATISTA que incurra en incumplimiento de las obligaciones suscritas, se sancionará de acuerdo a lo establecido en los artículos ochenta y cuatro (84), ochenta y cinco (85) y ochenta y seis (86) del REGLAMENTO.

Las sanciones a que el CONTRATISTA se haga acreedor, se ejecutarán a requerimiento de la GERENCIA por la autoridad que corresponda.

10.2 Sanciones

El retraso del CONTRATISTA en la entrega de la obra, en el plazo previsto, por causas imputables a él, se sancionará dentro de los cinco (5) días hábiles posteriores a que se haya certificado el incumplimiento, con el pago de una multa por cada día hábil de atraso del uno punto cinco por millar (1.5%) del valor de la compra o contratación y en los casos de entregas periódicas, la sanción se calculará solamente sobre el valor de la o las entregas en que se diera el retraso, el porcentaje de la sanción sumado no podrá exceder del cinco por ciento (5%) del valor total de la negociación, la que se calculará bajo la responsabilidad directa de la UNIDAD EJECUTORA e impuesta por la GERENCIA. Para el efecto, el cómputo del retraso se hará en base a días hábiles de atraso, lo que se deberá hacer constar en las actas correspondientes. A requerimiento por escrito del CONTRATISTA, la multa puede ser deducida del último pago.

Se inhabilitará por parte de la GERENCIA GENERAL por un plazo de veinticuatro (24) meses para participar en cualquier proceso que convoquen las Gerencias, Dependencias o Empresas del INDE, sin perjuicio de la ejecución de los seguros de caución que correspondan y el reclamo de daños y perjuicios que se ocasionen de conformidad con el artículo ochenta y seis (86) del REGLAMENTO si el contratista:

- I. Incumple con el sostenimiento y condiciones de la OFERTA;
- II. No se presenta a suscribir la ORDEN dentro del plazo establecido en el REGLAMENTO;
- III. Incumple en la entrega de lo contratado dentro del plazo acordado.

11. Prórroga contractual

A solicitud del CONTRATISTA o por necesidad del INDE y en forma razonada, el plazo contractual para la entrega de la obra, puede ser prorrogado por caso fortuito, fuerza mayor o por cualquier otra causa no imputable a éstos, que les imposibilite el cumplimiento de sus obligaciones dentro del plazo establecido, debiendo cumplirse con lo establecido en el artículo sesenta y cuatro (64) del REGLAMENTO.

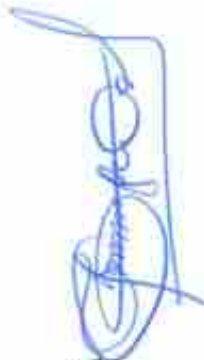

CONSTRUCTORA
COCOA LOPEZ
GERENCIA



Para el efecto el CONTRATISTA, debe presentar solicitud escrita dentro del plazo de diez (10) días hábiles de acaecido el hecho, en que fundamenta la prórroga, adjuntando toda la documentación que justifique su solicitud.

Toda prórroga se autorizará por parte de la GERENCIA, con base al informe técnico que justifique la misma, emitido por el SUPERVISOR DE LA ORDEN con el visto bueno del ADMINISTRADOR DEL CONTRATO, bajo su estricta responsabilidad.

En el caso de autorizarse la prórroga EL CONTRATISTA debe constituir o prorrogar los seguros de caución que se requieran.

12. Gastos adicionales de la prórroga contractual

Todos los gastos en que se incurra, para la legalización de la prórroga contractual, correrán por cuenta del CONTRATISTA.

13. Ampliaciones

Las ampliaciones en el valor de la ORDEN pueden efectuarse hasta en un veinticinco por ciento (25%) de su valor original, cuya aprobación corresponderá según su monto por la autoridad que haya aprobado la negociación original. En aquellos casos en los cuales sea necesaria una ampliación mayor, ésta debe ser autorizada por la AUTORIDAD SUPREMA hasta por un monto máximo del cuarenta por ciento (40%) del valor original de la ORDEN.

14. Variaciones

Las variaciones en el monto de la ORDEN podrán efectuarse a través de los siguientes documentos: **a) ORDEN DE TRABAJO SUPLEMENTARIO (OTS):** instrumento para las cantidades adicionales en los renglones de trabajo contratados, a los precios establecidos en la ORDEN; **b) ACUERDO DE TRABAJO EXTRA (ATE):** instrumento para la contratación de renglones de trabajo no contemplados en la ORDEN original. Los precios serán negociados entre las partes; **c) ORDEN DE CAMBIO (OC):** instrumento para la reducción de los renglones contratados que no sea necesario ejecutar. Estos documentos de variación deberán contar con la aceptación de las partes.

15. Terminación de la ORDEN

Serán causas de terminación de la ORDEN, las siguientes:

- a) En caso de negligencia comprobada del CONTRATISTA;
- b) Por incumplimiento de las obligaciones contractuales;



ANEXO UNO DE LA ORDEN DE COMPRA Y PAGO MATRIZ No. GERO/011-2023 PARA LA "CONSTRUCCIÓN REDES Y LÍNEAS ELÉCTRICAS DE DISTRIBUCIÓN, CASERÍO LA ESTANCIA, ALDEA SAN JOSÉ, MUNICIPIO DE COMAPA, DEPARTAMENTO DE JUTIAPA".



- c) *Por las demás causas previstas en el CONTRATO SICOA y en la legislación vigente;*
- d) *Si el CONTRATISTA no mantiene vigentes las garantías establecidas;*
- e) *Si el CONTRATISTA no se presenta a cobrar el anticipo en Tesorería General del INDE en el plazo que se le indique;*
- f) *Por mutuo acuerdo.*

El INDE en los casos indicados en las literales a), b), c), d) y e), puede dar por terminada la ORDEN en cualquier momento sin responsabilidad de su parte y sin necesidad de resolución judicial alguna, previa certificación del Acta Administrativa en la que se haga constar la causal por parte de la UNIDAD EJECUTORA, mediante Resolución emitida por la autoridad que autorizó la negociación.

16. Condiciones de subcontratación

EL CONTRATISTA podrá subcontratar partes determinadas de la ORDEN, con la condición que así haya sido establecido en su OFERTA y así haya sido adjudicado, siendo EL CONTRATISTA la única responsable ante el INDE. Los subcontratistas no deberán estar comprendidos dentro de las prohibiciones establecidas en el Artículo 80 del REGLAMENTO.

17. Impuestos

El Contratista está obligado a cumplir con: a) La Ley del Impuesto Sobre la Renta -ISR-; b) La Ley del Impuesto al Valor Agregado -IVA-. Todos los impuestos están incluidos en el servicio contratado.

18. Partida presupuestaria

Los pagos que se deriven de la presente ORDEN, se efectuarán con cargo a la partida presupuestaria número 2023-21100080-104-14-00-001-000-151-2021, renglón 332 y las que en el futuro quedaran previstas.

19. Vigencia y plazo contractual

- a) *Vigencia: la validez de la ORDEN, inicia en el período comprendido desde la fecha de suscripción hasta la fecha de aprobación de la liquidación de la misma;*
- b) *Plazo Contractual: es de noventa (90) días hábiles, contados a partir de la recepción por parte del CONTRATISTA, de la fotocopia de la ORDEN.*

CONSTRUCCION
OCUÑA LOPEZ
GERENCIA



ANEXO UNO DE LA ORDEN DE COMPRA Y PAGO MATRIZ No. GERO/011-2023 PARA LA "CONSTRUCCIÓN REDES Y LÍNEAS ELÉCTRICAS DE DISTRIBUCIÓN, CASERÍO LA ESTANCIA, ALDEA SAN JOSÉ, MUNICIPIO DE COMAPA, DEPARTAMENTO DE JUTIAPA".



20. Monto total de la ORDEN y forma de pago

20.1 Monto total de la ORDEN

El valor total de esta ORDEN es de (Q.634,838.55) SEISCIENTOS TREINTA Y CUATRO MIL OCHOCIENTOS TREINTA Y OCHO QUETZALES CON CINCUENTA Y CINCO CENTAVOS, monto que incluye el Impuesto al Valor Agregado -IVA-, según la oferta y cotización presentada por el Contratista y aprobada por el INDE.

20.2 Forma de pago

El pago de todos los trabajos realizados de la OBRA, se efectuará por medio de órdenes de compra y pago en Quetzales, los que el INDE hará efectivos de la forma siguiente:

- a) **Anticipo:** en INDE otorgará contra la presentación de recibo numerado, un anticipo del **veinte por ciento (20%)** del valor de la ORDEN, previa presentación por parte del CONTRATISTA de los documentos indicados en el numeral 21.1 de este anexo. Si EL CONTRATISTA no invierte el anticipo de acuerdo con el cronograma de trabajo y el programa de inversión del anticipo presentado, la ORDEN podrá darse por terminada sin responsabilidad para el INDE, haciéndose efectivo el Seguro de Caucción de Anticipo, sin perjuicio de las demás sanciones que correspondan. El anticipo le será descontado al CONTRATISTA en el primer pago que se realice.
- b) **Primer pago:** por el **sesenta por ciento (60%)** del valor total de la ORDEN, menos el cien por ciento (100%) del total del anticipo otorgado al CONTRATISTA, cuando la OBRA presente el sesenta por ciento (60%) de avance físico en su construcción, así como la presentación por parte del CONTRATISTA de los documentos establecidos en el numeral 21.2 de este anexo.
- c) **Segundo pago:** por el **veinticinco por ciento (25%)** del valor total de la ORDEN, cuando la OBRA presente el ochenta y cinco por ciento (85%) de avance físico en su construcción, así como la presentación por parte del CONTRATISTA de los documentos establecidos en el numeral 21.2 de este anexo.
- d) **Pago final:** por el **quince por ciento (15%)** del valor total de la ORDEN, cuando la OBRA esté finalizada al cien por ciento (100%) en su construcción, así como la presentación por parte del CONTRATISTA de los documentos establecidos en el numeral 21.3 de este anexo.

CONSTRUCTORA
GONZALEZ
GERENCIA

ANEXO UNO DE LA ORDEN DE COMPRA Y PAGO MATRIZ No. GERO/011-2023 PARA LA "CONSTRUCCIÓN REDES Y LÍNEAS ELÉCTRICAS DE DISTRIBUCIÓN, CASERÍO LA ESTANCI, ALDEA SAN JOSÉ, MUNICIPIO DE COMAPA, DEPARTAMENTO DE JUTIAPA".



21. Documentos a presentar para trámite de pago

21.1 Anticipo:

1. *Solicitud del anticipo por EL CONTRATISTA dirigida a la GERENCIA;*
2. *Recibo numerado a nombre del INDE;*
3. *Informe del SUPERVISOR DE LA ORDEN, que haga constar que se realizó el replanteo de la OBRA;*
4. *Programa de inversión del anticipo elaborado por EL CONTRATISTA, firmado y sellado;*
5. *Cronograma de ejecución de los trabajos elaborado por EL CONTRATISTA, firmado y sellado;*
6. *Copia de la ORDEN;*
7. *Copia de la póliza o endosos (si hubieren) del seguro de caución de anticipo con sus respectivos dictámenes favorables de Asesoría Jurídica Corporativa del INDE;*
8. *Copia de la póliza o endosos (si hubieren) del seguro de caución de cumplimiento de la ORDEN con sus respectivos dictámenes favorables de Asesoría Jurídica Corporativa del INDE;*
9. *Copia de la póliza o endosos (si hubieren) del seguro de responsabilidad civil contractual con sus respectivos dictámenes favorables de Asesoría Jurídica Corporativa del INDE.*

21.2 Primer y segundo pago

1. *Solicitud de pago del CONTRATISTA dirigida a la GERENCIA;*
2. *Factura Electrónica en Línea -FEL-, indicando en forma impresa el régimen afecto al Impuesto Sobre la Renta -ISR-;*
3. *Fotocopia autenticada de la licencia extendida por la DISTRIBUIDORA (Únicamente aplica para el primer pago);*
4. *Copia de la solicitud de supervisión de avance de la OBRA;*
5. *Copia del informe de supervisión del SUPERVISOR DE LA ORDEN;*
6. *Copia de la ORDEN;*
7. *Copia de la póliza vigente o endosos vigentes (si hubieren) del seguro de caución de anticipo con sus respectivos dictámenes favorables de Asesoría Jurídica Corporativa del INDE;*
8. *Copia de la póliza vigente o endosos vigentes (si hubieren) del seguro de caución de cumplimiento de la ORDEN con sus respectivos dictámenes favorables de Asesoría Jurídica Corporativa del INDE;*
9. *Copia de la póliza vigente o endosos vigentes (si hubieren) del seguro de responsabilidad civil contractual con sus respectivos dictámenes favorables de Asesoría Jurídica Corporativa del INDE.*



CONSTRUCTORA
OCIOA LOPEZ
GERENCIA



21.3 Pago final

1. Solicitud de pago del CONTRATISTA dirigida a la GERENCIA;
2. Factura Electrónica en Línea -FEL-, indicando en forma impresa el régimen afecto al Impuesto Sobre la Renta -ISR-;
3. Copia del aviso de finalización de la OBRA;
4. Copia del informe de supervisión final del SUPERVISOR DE LA ORDEN;
5. Certificación original del acta de recepción e inspección final de la Comisión Receptora y Liquidadora del INDE;
6. Planos finales según lo requerido en el Capítulo II, numeral 2.1, literal "q)" de los TÉRMINOS, también deben estar firmados y sellados por el SUPERVISOR DE LA ORDEN;
7. Copia de la ORDEN;
8. Copia de los documentos de variaciones contractuales, si hubieren;
9. Copia de la póliza vigente o endosos vigentes (si hubieren) del seguro de caución de cumplimiento de la ORDEN con sus respectivos dictámenes favorables de Asesoría Jurídica Corporativa del INDE;
10. Copia de la póliza vigente o endosos vigentes (si hubieren) del seguro de responsabilidad civil contractual con sus respectivos dictámenes favorables de Asesoría Jurídica Corporativa del INDE;
11. Copia de la póliza del seguro de caución de conservación de calidad y funcionamiento de la obra con su respectivo dictamen favorable de Asesoría Jurídica Corporativa del INDE;
12. Copia de la póliza del seguro de caución de saldos deudores con su respectivo dictamen favorable de Asesoría Jurídica Corporativa del INDE.

22. Seguros

EL CONTRATISTA deberá presentar los seguros que se le requieran. Los mismos deberán formalizarse mediante póliza extendida a favor del Instituto Nacional de Electrificación -INDE- por una institución debidamente autorizada para operar en la República de Guatemala, de reconocida solvencia y capacidad financiera, aceptada por el INDE y en Quetzales, en las cuales se debe indicar, que en caso de incumplimiento por parte del CONTRATISTA, el mismo se hará efectivo por la Aseguradora con el simple requerimiento del INDE, sin necesidad de trámite administrativo o actuación judicial.

22.1 Seguro de caución de anticipo

Previo a que se otorgue el anticipo correspondiente de la OBRA, EL CONTRATISTA debe constituir a favor y a entera satisfacción del INDE, un seguro que cubra el cien



por ciento (100%) de su valor, para garantizar su correcta utilización y estará vigente por el plazo de la ORDEN y deberá ampliar su vigencia hasta su total amortización. En la Póliza del Seguro de Caución de Anticipo se debe indicar que, en caso de incumplimiento por parte del CONTRATISTA, el mismo se hará efectivo por la Aseguradora con el simple requerimiento del INDE, sin necesidad de trámite administrativo o actuación judicial.



22.2 Seguro de caución de cumplimiento

EL CONTRATISTA debe constituir y presentar un Seguro de Caución de Cumplimiento que garantice el cumplimiento de la totalidad de las condiciones y obligaciones establecidas en la ORDEN.

Este Seguro de Caución debe ser presentado dentro de los diez (10) días hábiles siguientes de la entrega a EL CONTRATISTA de la fotocopia de la ORDEN, el cual debe otorgarse por el veinte por ciento (20%) del valor de la ORDEN y estará vigente desde la fecha de suscripción de la ORDEN hasta por cuatro (4) meses posteriores al vencimiento del plazo de la ORDEN, en el entendido que en caso el plazo de la ORDEN se prorrogue, EL CONTRATISTA debe prorrogar también este seguro.

Si EL CONTRATISTA incumple con las condiciones y obligaciones contraídas en la ORDEN, el Seguro de Caución de Cumplimiento se ejecutará.

En la Póliza del Seguro de Caución de Cumplimiento se debe indicar que, en caso de incumplimiento por parte del CONTRATISTA, el mismo se hará efectivo por la Aseguradora con el simple requerimiento del INDE, sin necesidad de trámite administrativo o actuación judicial.

22.3 Seguro de responsabilidad civil contractual

EL CONTRATISTA debe adquirir por cada CONTRATO DE OBRA un seguro de responsabilidad civil, por un valor equivalente al 2% del valor total del CONTRATO DE OBRA, no pudiendo ser el seguro mencionado menor de cincuenta mil quetzales (Q.50,000.00), que cubra daños a terceros o a bienes propiedad del INDE, ocasionados por el CONTRATISTA y/o su personal. El CONTRATISTA en todo caso debe indemnizar a los afectados y dejar a salvo al INDE, sus funcionarios, agentes y empleados de los reclamos que pudieren surgir debido al mal uso de cualesquiera aparatos, equipos, materiales o procedimientos patentados o con derechos reservados y deberá indemnizar al INDE por cualquier costo de daños a que se viere obligado a pagar por tal infracción en cualquier tiempo durante la ejecución del CONTRATO DE OBRA.



CONSTRUCTORA
OCHOA LOPEZ
GERENCIA



Este seguro deberá estar vigente durante el plazo del contrato y presentarse juntamente con el seguro de caución de cumplimiento del CONTRATO DE OBRA.

22.4 Seguro de caución de conservación de calidad y funcionamiento

Dentro de los diez (10) días hábiles posteriores a que se le entregue AL CONTRATISTA la certificación del Acta de Recepción Final, éste responderá por la calidad y funcionamiento de la OBRA, mediante un Seguro de Caución por el quince por ciento (15%) del valor total de la ORDEN y cubrirá el valor de las reparaciones de las fallas o desperfectos que le sean imputables y que aparecieren en el tiempo de responsabilidad. Si EL CONTRATISTA no presenta este Seguro de Caución dentro del plazo establecido, el INDE ejecutará el Seguro de Caución de Cumplimiento. Este seguro de caución sustituirá el Seguro de Caución de Cumplimiento y debe de estar vigente durante dieciocho (18) meses contados a partir de la fecha del acta de recepción final de la OBRA.

El vencimiento del tiempo de responsabilidad previsto en el párrafo anterior, no exime al CONTRATISTA de la responsabilidad por destrucción o deterioro de los bienes debido a dolo o culpa de su parte por el plazo de cinco (5) años, contados a partir de la fecha del acta de recepción final de la OBRA.

En la Póliza del Seguro de Caución de Conservación de Calidad y Funcionamiento se debe indicar que, en caso de incumplimiento por parte del CONTRATISTA, el mismo se hará efectivo por la Aseguradora con el simple requerimiento del INDE, sin necesidad de trámite administrativo o actuación judicial.

22.5 Seguro de caución de saldos deudores

Para garantizar el pago de saldos deudores que pudieran resultar a favor del INDE o de terceros en la liquidación, EL CONTRATISTA debe presentar seguro de caución por el cinco por ciento (5%) del valor original de la ORDEN, dentro de los diez (10) días hábiles posteriores a que se le entregue al CONTRATISTA la certificación del Acta de Recepción Final y estará vigente por trescientos sesenta y cinco (365) días calendario contados a partir de la fecha del acta de recepción final de la OBRA.

Aprobada la liquidación, si no hubiere saldos deudores, se cancelará esta garantía.

En la Póliza del Seguro de Saldos Deudores se debe indicar que, en caso de incumplimiento por parte del CONTRATISTA, el mismo se hará efectivo por la Aseguradora con el simple requerimiento del INDE, sin necesidad de trámite administrativo o actuación judicial.



[Handwritten signature]

CONSTRUCTORA
OCHOA LOPEZ
GERENCIA

23. Representaciones

23.1 Representante del INDE

Durante la fase de ejecución de la ORDEN el INDE estará representado ante EL CONTRATISTA, por el SUPERVISOR DE LA ORDEN, quien debe ser nombrado por la GERENCIA dentro de los cinco (5) días hábiles siguientes a la fecha de que ésta reciba la copia de la ORDEN, lo cual se hará del conocimiento por escrito al CONTRATISTA en forma inmediata.

23.2 Representante del contratista

EL CONTRATISTA estará representado en sus actuaciones por su representante legal y en la ejecución de la ORDEN por una persona nombrada por el, con las facultades necesarias para tomar decisiones de carácter técnico, cuyo nombramiento se comunicará por escrito al INDE dirigido a la GERENCIA, por medio de una nota simple firmada por el CONTRATISTA, dentro de los cinco (5) días hábiles de haber recibido la copia de la ORDEN

24. Fuerza mayor o caso fortuito

Cuando las facultades del INDE o del CONTRATISTA para cumplir debidamente con sus obligaciones contractuales, sean obstaculizadas, perjudicadas, interrumpidas o de cualquier forma demoradas, por acciones, fuerza o circunstancias naturales o de otra índole, pero totalmente fuera de control de las partes afectadas, tales como: incendios, rayos, epidemias, tormentas, explosiones, huelgas, disturbios callejeros, vandalismo, sabotaje, rebeliones, deslaves, terremotos, erupciones volcánicas, inundaciones, crecidas de ríos, acciones hostiles, guerras, invasiones, demoras en el trámite de aprobación de descargos por parte de los entes reguladores del sistema eléctrico del país, demoras en el trámite de servidumbres de conducción de energía eléctrica, demora en la autorización de permisos y licencias por parte de entes externos, se considerará como un caso de fuerza mayor o caso fortuito.

La parte afectada por una situación como las indicadas anteriormente, está obligada a:

- Informar a la otra parte, por el medio más expedito posible, sobre las circunstancias y el impacto ocasionado;
- Tomar todas las precauciones posibles para proteger y preservar la totalidad de los recursos afectados;
- Tratar de obtener con toda diligencia y dedicación la superación, reducción o desaparición de las causas que la provocaron;

CONSTRUCTORA
UCHOALOPEZ
GERENCIA

ANEXO UNO DE LA ORDEN DE COMPRA Y PAGO MATRIZ No. GERO/011-2023 PARA LA "CONSTRUCCIÓN REDES Y LÍNEAS ELÉCTRICAS DE DISTRIBUCIÓN, CASERÍO LA ESTANCIA ALDEA SAN JOSÉ, MUNICIPIO DE COMAPA, DEPARTAMENTO DE JUTIAPA".

d) *Solicitar, si procediere, prórroga del plazo, dentro de los diez (10) días de acaecido el hecho, conforme a lo establecido en el Artículo 64 del REGLAMENTO.*

En caso de desacuerdo entre el INDE y el CONTRATISTA en lo que respecta a la interpretación y duración de las condiciones existentes en los casos de fuerza mayor o caso fortuito descritas con anterioridad, las mismas se resolverán de acuerdo a lo establecido en esta ORDEN en el numeral veinticinco (25) de este anexo.

25. Controversias

Toda controversia relativa al cumplimiento, interpretación, aplicación y efectos de la ORDEN con motivo de la aplicación del REGLAMENTO, agotada la fase conciliatoria entre las partes y el procedimiento administrativo, se someterá a la jurisdicción del Tribunal de lo Contencioso Administrativo.

No obstante, lo anterior, el INDE se reserva el derecho de someter a arbitraje la controversia, siempre que así se convenga entre las partes.

*El INDE señala como lugar para recibir notificaciones y citaciones la séptima (7ma.) avenida, dos guión veintinueve (2-29), zona nueve (9), Edificio La Torre, nivel menos dos (-2), de esta Ciudad, Gerencia de Electrificación Rural y Obras del INDE; y EL CONTRATISTA señala como lugar para recibir notificaciones y citaciones en **manzana "h" Sector cinco guion treinta y ocho (5-38) zona siete (7) Colonia Prados de Villa Hermosa, municipio de San Miguel Petapa, departamento de Guatemala** y de manera expresa declara que renuncia al fuero de su domicilio y se somete a los tribunales que el INDE elija si fuere el caso. Tanto el INDE como el CONTRATISTA se obligan a notificarse cualquier cambio de dirección y en el caso de no hacerlo, se tendrán por bien hechas las notificaciones, citaciones y emplazamientos que se hagan en las direcciones señaladas en este anexo.*

26. Aprobación

*La adjudicación de la negociación fue aprobada por el Consejo Directivo del INDE, mediante resolución emitida en Punto Tercero del Acta número **49-2021**, correspondiente a su Sesión Extraordinaria celebrada el **21 de junio del año 2021**. Los planos finales y la cotización de la OBRA fueron autorizados por el Gerente de Electrificación Rural y Obras, **Ing. MARIO ENRIQUE FIGUEROA SALAZAR**, en providencia **GERO-400-P-1210-2023** de fecha **02/06/2023**.*

ANEXO UNO contenido en dieciséis hojas de papel bond tamaño carta con membrete del Instituto Nacional de Electrificación -INDE-, útiles en su anverso.



CONSTRUCTORA
OSHOA LOPEZ
GERENCIA

ANEXO DOS DE LA ORDEN DE COMPRA Y PAGO MATRIZ No. GERO/011-2023 PARA LA "CONSTRUCCIÓN REDES Y LÍNEAS ELÉCTRICAS DE DISTRIBUCIÓN, CASERIO LA ESTANCIA, ALDEA SAN JOSÉ, MUNICIPIO DE COMAPA, DEPARTAMENTO DE JUTIAPA".

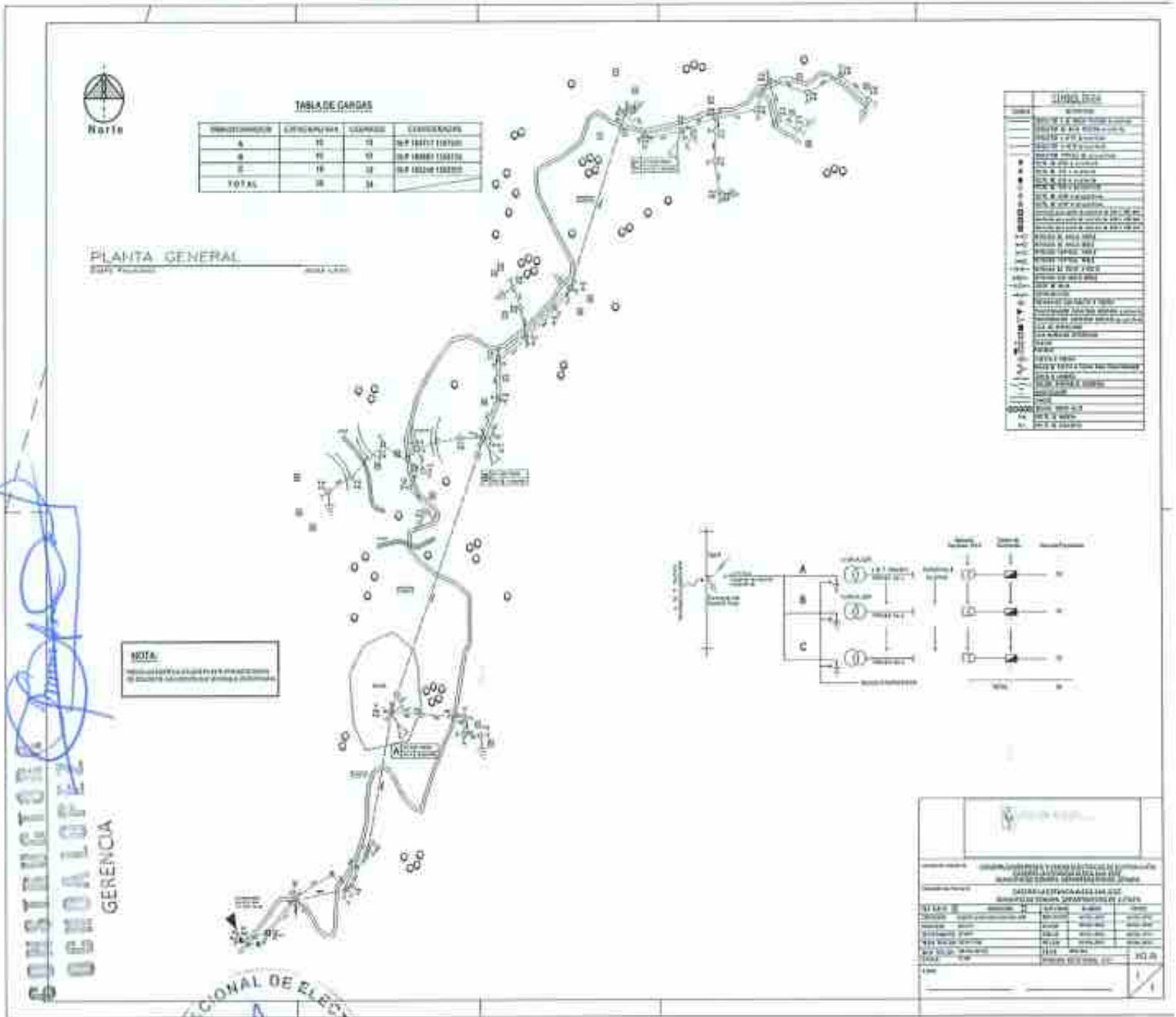

PROYECTO	ELECTRICIDAD	USUARIOS	CONSEJERÍA
A	10	10	REP. INST. ESTADO
B	10	10	REP. INST. ESTADO
C	10	10	REP. INST. ESTADO
TOTAL	30	30	

Símbolo / Línea / Nota	Descripción
○	Poste tipo 1000V
○	Poste tipo 2000V
○	Poste tipo 3000V
○	Poste tipo 4000V
○	Poste tipo 5000V
○	Poste tipo 6000V
○	Poste tipo 7000V
○	Poste tipo 8000V
○	Poste tipo 9000V
○	Poste tipo 10000V
○	Poste tipo 11000V
○	Poste tipo 12000V
○	Poste tipo 13000V
○	Poste tipo 14000V
○	Poste tipo 15000V
○	Poste tipo 16000V
○	Poste tipo 17000V
○	Poste tipo 18000V
○	Poste tipo 19000V
○	Poste tipo 20000V
○	Poste tipo 21000V
○	Poste tipo 22000V
○	Poste tipo 23000V
○	Poste tipo 24000V
○	Poste tipo 25000V
○	Poste tipo 26000V
○	Poste tipo 27000V
○	Poste tipo 28000V
○	Poste tipo 29000V
○	Poste tipo 30000V
○	Poste tipo 31000V
○	Poste tipo 32000V
○	Poste tipo 33000V
○	Poste tipo 34000V
○	Poste tipo 35000V
○	Poste tipo 36000V
○	Poste tipo 37000V
○	Poste tipo 38000V
○	Poste tipo 39000V
○	Poste tipo 40000V
○	Poste tipo 41000V
○	Poste tipo 42000V
○	Poste tipo 43000V
○	Poste tipo 44000V
○	Poste tipo 45000V
○	Poste tipo 46000V
○	Poste tipo 47000V
○	Poste tipo 48000V
○	Poste tipo 49000V
○	Poste tipo 50000V
○	Poste tipo 51000V
○	Poste tipo 52000V
○	Poste tipo 53000V
○	Poste tipo 54000V
○	Poste tipo 55000V
○	Poste tipo 56000V
○	Poste tipo 57000V
○	Poste tipo 58000V
○	Poste tipo 59000V
○	Poste tipo 60000V
○	Poste tipo 61000V
○	Poste tipo 62000V
○	Poste tipo 63000V
○	Poste tipo 64000V
○	Poste tipo 65000V
○	Poste tipo 66000V
○	Poste tipo 67000V
○	Poste tipo 68000V
○	Poste tipo 69000V
○	Poste tipo 70000V
○	Poste tipo 71000V
○	Poste tipo 72000V
○	Poste tipo 73000V
○	Poste tipo 74000V
○	Poste tipo 75000V
○	Poste tipo 76000V
○	Poste tipo 77000V
○	Poste tipo 78000V
○	Poste tipo 79000V
○	Poste tipo 80000V
○	Poste tipo 81000V
○	Poste tipo 82000V
○	Poste tipo 83000V
○	Poste tipo 84000V
○	Poste tipo 85000V
○	Poste tipo 86000V
○	Poste tipo 87000V
○	Poste tipo 88000V
○	Poste tipo 89000V
○	Poste tipo 90000V
○	Poste tipo 91000V
○	Poste tipo 92000V
○	Poste tipo 93000V
○	Poste tipo 94000V
○	Poste tipo 95000V
○	Poste tipo 96000V
○	Poste tipo 97000V
○	Poste tipo 98000V
○	Poste tipo 99000V
○	Poste tipo 100000V
○	Poste tipo 101000V
○	Poste tipo 102000V
○	Poste tipo 103000V
○	Poste tipo 104000V
○	Poste tipo 105000V
○	Poste tipo 106000V
○	Poste tipo 107000V
○	Poste tipo 108000V
○	Poste tipo 109000V
○	Poste tipo 110000V
○	Poste tipo 111000V
○	Poste tipo 112000V
○	Poste tipo 113000V
○	Poste tipo 114000V
○	Poste tipo 115000V
○	Poste tipo 116000V
○	Poste tipo 117000V
○	Poste tipo 118000V
○	Poste tipo 119000V
○	Poste tipo 120000V
○	Poste tipo 121000V
○	Poste tipo 122000V
○	Poste tipo 123000V
○	Poste tipo 124000V
○	Poste tipo 125000V
○	Poste tipo 126000V
○	Poste tipo 127000V
○	Poste tipo 128000V
○	Poste tipo 129000V
○	Poste tipo 130000V
○	Poste tipo 131000V
○	Poste tipo 132000V
○	Poste tipo 133000V
○	Poste tipo 134000V
○	Poste tipo 135000V
○	Poste tipo 136000V
○	Poste tipo 137000V
○	Poste tipo 138000V
○	Poste tipo 139000V
○	Poste tipo 140000V
○	Poste tipo 141000V
○	Poste tipo 142000V
○	Poste tipo 143000V
○	Poste tipo 144000V
○	Poste tipo 145000V
○	Poste tipo 146000V
○	Poste tipo 147000V
○	Poste tipo 148000V
○	Poste tipo 149000V
○	Poste tipo 150000V
○	Poste tipo 151000V
○	Poste tipo 152000V
○	Poste tipo 153000V
○	Poste tipo 154000V
○	Poste tipo 155000V
○	Poste tipo 156000V
○	Poste tipo 157000V
○	Poste tipo 158000V
○	Poste tipo 159000V
○	Poste tipo 160000V
○	Poste tipo 161000V
○	Poste tipo 162000V
○	Poste tipo 163000V
○	Poste tipo 164000V
○	Poste tipo 165000V
○	Poste tipo 166000V
○	Poste tipo 167000V
○	Poste tipo 168000V
○	Poste tipo 169000V
○	Poste tipo 170000V
○	Poste tipo 171000V
○	Poste tipo 172000V
○	Poste tipo 173000V
○	Poste tipo 174000V
○	Poste tipo 175000V
○	Poste tipo 176000V
○	Poste tipo 177000V
○	Poste tipo 178000V
○	Poste tipo 179000V
○	Poste tipo 180000V
○	Poste tipo 181000V
○	Poste tipo 182000V
○	Poste tipo 183000V
○	Poste tipo 184000V
○	Poste tipo 185000V
○	Poste tipo 186000V
○	Poste tipo 187000V
○	Poste tipo 188000V
○	Poste tipo 189000V
○	Poste tipo 190000V
○	Poste tipo 191000V
○	Poste tipo 192000V
○	Poste tipo 193000V
○	Poste tipo 194000V
○	Poste tipo 195000V
○	Poste tipo 196000V
○	Poste tipo 197000V
○	Poste tipo 198000V
○	Poste tipo 199000V
○	Poste tipo 200000V

NOTA:
REVISAR EL PLAN PARA VERIFICAR LAS CARGAS Y EL TIPO DE EQUIPOS A INSTALAR.

CONSTRUCCION
OSCAR LOPEZ
GERENCIA



ÍTEM	CANTIDAD	UNIDAD	VALOR ESTIMADO (C.C.)
1	1	LOTES	100.00
2	1	POSTES	100.00
3	1	POSTES	100.00
4	1	POSTES	100.00
5	1	POSTES	100.00
6	1	POSTES	100.00
7	1	POSTES	100.00
8	1	POSTES	100.00
9	1	POSTES	100.00
10	1	POSTES	100.00
11	1	POSTES	100.00
12	1	POSTES	100.00
13	1	POSTES	100.00
14	1	POSTES	100.00
15	1	POSTES	100.00
16	1	POSTES	100.00
17	1	POSTES	100.00
18	1	POSTES	100.00
19	1	POSTES	100.00
20	1	POSTES	100.00
21	1	POSTES	100.00
22	1	POSTES	100.00
23	1	POSTES	100.00
24	1	POSTES	100.00
25	1	POSTES	100.00
26	1	POSTES	100.00
27	1	POSTES	100.00
28	1	POSTES	100.00
29	1	POSTES	100.00
30	1	POSTES	100.00
31	1	POSTES	100.00
32	1	POSTES	100.00
33	1	POSTES	100.00
34	1	POSTES	100.00
35	1	POSTES	100.00
36	1	POSTES	100.00
37	1	POSTES	100.00
38	1	POSTES	100.00
39	1	POSTES	100.00
40	1	POSTES	100.00
41	1	POSTES	100.00
42	1	POSTES	100.00
43	1	POSTES	100.00
44	1	POSTES	100.00
45	1	POSTES	100.00
46	1	POSTES	100.00
47	1	POSTES	100.00
48	1	POSTES	100.00
49	1	POSTES	100.00
50	1	POSTES	100.00
51	1	POSTES	100.00
52	1	POSTES	100.00
53	1	POSTES	100.00
54	1	POSTES	100.00
55	1	POSTES	100.00
56	1	POSTES	100.00
57	1	POSTES	100.00
58	1	POSTES	100.00
59	1	POSTES	100.00
60	1	POSTES	100.00
61	1	POSTES	100.00
62	1	POSTES	100.00
63	1	POSTES	100.00
64	1	POSTES	100.00
65	1	POSTES	100.00
66	1	POSTES	100.00
67	1	POSTES	100.00
68	1	POSTES	100.00
69	1	POSTES	100.00
70	1	POSTES	100.00
71	1	POSTES	100.00
72	1	POSTES	100.00
73	1	POSTES	100.00
74	1	POSTES	100.00
75	1	POSTES	100.00
76	1	POSTES	100.00
77	1	POSTES	100.00
78	1	POSTES	100.00
79	1	POSTES	100.00
80	1	POSTES	100.00
81	1	POSTES	100.00
82	1	POSTES	100.00
83	1	POSTES	100.00
84	1	POSTES	100.00
85	1	POSTES	100.00
86	1	POSTES	100.00
87	1	POSTES	100.00
88	1	POSTES	100.00
89	1	POSTES	100.00
90	1	POSTES	100.00
91	1	POSTES	100.00
92	1	POSTES	100.00
93	1	POSTES	100.00
94	1	POSTES	100.00
95	1	POSTES	100.00
96	1	POSTES	100.00
97	1	POSTES	100.00
98	1	POSTES	100.00
99	1	POSTES	100.00
100	1	POSTES	100.00

475-2023

CONTRATO ADMINISTRATIVO.

En la ciudad de Guatemala, el diecinueve (19) de diciembre de dos mil veintitrés (2023), nosotros, **RAMÓN ANÍBAL ROMERO SOTO**, de cincuenta y nueve (59) años de edad, soltero, guatemalteco, Ingeniero Electricista, de este domicilio, con Documento Personal de Identificación -DPI-, Código Único de Identificación -CUI- número dos mil cuatrocientos cuarenta y cuatro, cincuenta y tres mil quinientos, dos mil uno (2444 53500 2001), emitido en el Registro Nacional de las Personas -RENAP- de la República de Guatemala, actúo en mi calidad de **GERENTE GENERAL DEL INSTITUTO NACIONAL DE ELECTRIFICACIÓN**, en adelante se denominará **INDE**, calidad que acredito con: a) Transcripción del ACUERDO emitido por el Consejo Directivo en PUNTO CUARTO LITERAL D) del Acta Número treinta y tres guion dos mil veintidós (33-2022), correspondiente a la Sesión Extraordinaria celebrada el veintidós (22) de abril de dos mil veintidós (2022) que contiene mi Nombramiento en el cargo de Gerente General del INDE, a partir del tres (3) de mayo del dos mil veintidós (2022). b) Certificación del Acta de Toma de Posesión del cargo como Gerente General del INDE, número ciento veintiuno guion dos mil veintidós (121-2022), de fecha tres (3) de mayo de dos mil veintidós (2022), asentada en el Libro de Actas con registro número L dos cincuenta y cuatro mil ciento setenta y dos (L2 54172), autorizado por la Contraloría General de Cuentas, el once (11) de mayo de dos mil veintiuno (2021). c) Certificación de la Resolución contenida en el punto QUINTO del acta número seis guion dos mil trece (6-2013), de la sesión celebrada por el Consejo Directivo del INDE, el dieciocho (18) de febrero de dos mil trece (2013), por medio de la cual se delega en el Gerente General la Representación Legal de la Institución, y **ANA CELESTE COUTIÑO MENDIZÁBAL**, propietaria de la empresa mercantil **PROASE**, de treinta y ocho años de edad, casada, guatemalteca, Ingeniera Civil, con domicilio en el departamento de Quetzaltenango, me identifico con Documento Personal de Identificación -DPI-, con Código Único de Identificación -CUI- número dos mil quinientos cuatro, cincuenta y cinco mil novecientos veintisiete, cero ciento uno, (2504 55927 0101) emitido por el Registro Nacional de las Personas -RENAP. Actúo en mi calidad de propietaria de la empresa mercantil **PROASE**, en adelante identificada como Contratista, lo que acredito con copia legalizada de la Patente de Comercio de Empresa inscrita al número cuatrocientos cincuenta y ocho mil cincuenta y tres (458053), folio veinticuatro (24) del libro cuatrocientos veinte (420) de Empresas Mercantiles del Registro Mercantil General de la República. Ambos comparecientes aseguramos ser de los datos de identificación consignados, hallarnos en el libre ejercicio de nuestros derechos civiles y que las representaciones que ejercitamos y acreditamos son suficientes conforme a la ley y a nuestro juicio, para la celebración del presente **CONTRATO DE LA OBRA "CONSTRUCCIÓN REDES Y LÍNEAS ELÉCTRICAS DE DISTRIBUCIÓN, ALDEA SECOMUXAN I, MUNICIPIO DE CHISEC, DEPARTAMENTO DE ALTA VERAPAZ"**, en adelante simplemente **CONTRATO** o **CONTRATO DE OBRA**, de conformidad con las cláusulas siguientes: **PRIMERA: ANTECEDENTES Y BASE LEGAL: Uno punto uno (1.1) ANTECEDENTES.** El Instituto

PROASE
PROYECTOS Y ASesorIA
INGENIERIA CIVIL
2da. COLONIA E. ROSARIO
CALLE 13-50 Q. GUATEMALA

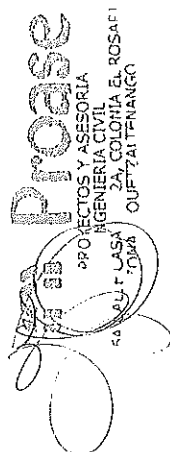

Nacional de Electrificación -INDE- convocó a ofertar el evento de Invitación a Ofertar No. GERO/D04-2023-0001 Construcción Redes y Líneas Eléctricas de Distribución en Media y Baja Tensión a Través del Sistema de Compras Abierto (SICOA), por medio de la Gerencia de Electrificación Rural y Obras, en adelante la Gerencia. Para el efecto se elaboraron los Términos de Referencia de la Invitación a Ofertar número GERO/D04-2023-0001, se realizaron las publicaciones correspondientes y la Junta de Invitación a Ofertar Permanente del Instituto Nacional de Electrificación -INDE-, recibió las ofertas; luego del análisis y calificación realizó la adjudicación de los Renglones del uno al seis (1 al 6) a favor de **ANA CELESTE COUTIÑO MENDIZÁBAL**, propietaria de la empresa mercantil **PROASE**, según consta en Certificación del acta número cero treinta y tres guion dos mil veintitrés (033-2023), de fecha dos (2) de agosto del dos mil veintitrés (2023), contenida en Libro de Actas del Ente Corporativo Junta de Invitación a Ofertar Permanente, número L dos cincuenta y siete mil trescientos setenta y uno (L2 57371) autorizado por la Contraloría General de Cuentas el diecisiete (17) de diciembre del dos mil veintiuno (2021). Esta adjudicación fue aprobada por el Consejo Directivo del INDE, mediante resolución emitida en Punto TERCERO del Acta número ochenta y cuatro guion dos mil veintitrés (84-2023) correspondiente a su Sesión Extraordinaria celebrada el dieciséis (16) de agosto del dos mil veintitrés (2023) transcrita en documento CDR guion ciento noventa y tres guion dos mil veintitrés (CDR-193-2023) de fecha diecisiete (17) de agosto del dos mil veintitrés (2023), en tal virtud se celebró el Contrato Administrativo número Trescientos noventa y ocho guion dos mil veintitrés (398-2023) de fecha treinta (30) de agosto del dos mil veintitrés (2023) que contiene el Contrato SICOA correspondiente. La suscripción del presente Contrato de Obra fue autorizada por el Gerente General mediante providencia GG guion P guion quinientos noventa y seis guion dos mil veintitrés (GG-P-596-2023), de fecha uno (1) de diciembre de dos mil veintitrés (2023). **Uno punto dos (1.2) BASE LEGAL.** Este contrato tiene su base legal en lo establecido en los Artículos números dos (2), veintisiete (27), treinta y cinco (35), treinta y seis (36), cincuenta y nueve (59), sesenta (60) y sesenta y uno (61) del Reglamento de Compras, Contrataciones y Enajenaciones del Instituto Nacional de Electrificación -INDE-. **SEGUNDA: DOCUMENTOS QUE FORMAN PARTE DEL PRESENTE CONTRATO.** Forman parte de este contrato: a) Los Términos de Referencia y adendas que se hubieren emitido; b) La OFERTA Original Técnica y Económica presentada por el CONTRATISTA al INDE el trece (13) de julio del dos mil veintitrés (2023), así como la Cotización de Precios y Planos de Replanteo del Diseño del Proyecto presentados con fecha dieciséis (16) de noviembre del dos mil veintitrés (2023); c) El CONTRATO SICOA; y, d) El expediente formado para el efecto. En caso de existir diferencia o discrepancia entre los documentos descritos, debe prevalecer en su orden este contrato, los Términos de Referencia, la oferta presentada por el contratista y el expediente administrativo. **TERCERA: OBJETO Y ALCANCES DEL CONTRATO: Tres punto uno (3.1). OBJETO:** Tanto el INDE como el CONTRATISTA, manifestamos que el objeto de este Contrato es la Construcción Redes y Líneas Eléctricas de Distribución, Aldea Secomuxan I, Municipio de



INSTITUTO NACIONAL DE ELECTRIFICACIÓN

Chisec, Departamento de Alta Verapaz, de la Gerencia de Electrificación Rural y Obras del Instituto Nacional de Electrificación –INDE-. **Tres Punto Dos (3.2) ALCANCES:** El CONTRATISTA se compromete a efectuar los alcances de la presente contratación, de conformidad con todos los requerimientos indicados en las Disposiciones Técnicas de los Términos de Referencia y la OFERTA adjudicada, para la Obra Construcción Redes y Líneas Eléctricas de Distribución, Aldea Secomuxan I, Municipio de Chisec, Departamento de Alta Verapaz, (Según Capítulo II de los Términos de Referencia). El CONTRATISTA debe cumplir los plazos de entrega, así como todas las actividades propuestas en el cronograma de ejecución. Los cambios en las especificaciones técnicas siempre que no varíen la cantidad o precio de la obra, ni sea de calidad inferior a la ofertada, pueden ser aprobados por la autoridad que haya aprobado la negociación original. **CUARTA: VIGENCIA, PLAZO, LUGAR DE EJECUCIÓN Y PRÓRROGA: Cuatro punto uno (4.1) VIGENCIA:** Período comprendido desde la fecha de suscripción del CONTRATO DE OBRA, hasta la fecha de aprobación de la liquidación del mismo. **Cuatro punto dos (4.2) PLAZO:** El plazo es de ciento diez días hábiles contados a partir de la recepción por parte del CONTRATISTA, de la fotocopia del CONTRATO DE OBRA, con el número de Registro de Control Interno del INDE. **Cuatro punto tres (4.3.) LUGAR DE EJECUCIÓN:** La OBRA será entregada en las condiciones establecidas en el presente CONTRATO, Aldea Secomuxan I, Municipio de Chisec, Departamento de Alta Verapaz. **Cuatro punto cuatro (4.4.) PRÓRROGA:** A solicitud del CONTRATISTA o por necesidad del INDE, y en forma razonada, el plazo contractual para la ejecución del presente contrato de obra, puede ser prorrogado por caso fortuito, fuerza mayor o por cualquier otra causa no imputable a éstos, que les imposibilite el cumplimiento de sus obligaciones dentro del plazo establecido. Debiendo cumplirse con lo establecido en el Artículo 64 del Reglamento de Compras, Contrataciones y Enajenaciones del INDE. Para el efecto, el CONTRATISTA debe presentar solicitud escrita dentro del plazo de diez (10) días hábiles de acaecido el hecho en que fundamenta la prórroga, adjuntando toda la documentación que justifique su solicitud. La prórroga se autorizará por parte de la GERENCIA, con base al informe técnico que justifique la misma, emitido por el Supervisor Del Contrato, con el visto bueno del Administrador Del Contrato, bajo su estricta responsabilidad; en el caso de autorizarse la prórroga el CONTRATISTA debe constituir o prorrogar los seguros de caución que se requieran. **QUINTA: PRECIO Y FORMA DE PAGO. A) PRECIO.** El precio total de la presente contratación es de **DOS MILLONES TRESCIENTOS CUARENTA Y CUATRO MIL NOVENTA Y SEIS QUETZALES CON TREINTA Y CINCO CENTAVOS (Q. 2,344,096.35)**, que incluye el Impuesto al Valor Agregado. **B) FORMA DE PAGO.** El pago de todos los trabajos realizados se efectuará por medio de órdenes de compra y pago en Quetzales y se hará efectivo de la forma siguiente: **B.i) Anticipo.** El INDE otorgará contra la presentación de recibo numerado el veinte por ciento (20%) del valor total del CONTRATO, previa presentación por parte del CONTRATISTA de los documentos establecidos en la literal C) sub literal C.i), de la presente cláusula. Si el CONTRATISTA no invierte estos

Proase
 PROYECTOS Y ASesorIA
 INGENIERIA CIVIL
 2A. COLONIA EL ROSARIO
 C.U.L. LAZAR
 QUITZAYENANGO

recursos conforme al cronograma de ejecución de los trabajos contratados y al programa de inversión de anticipo, el contrato podrá darse por terminado sin responsabilidad para el INDE, haciéndose efectivo el seguro de caución de anticipo, sin perjuicio de las demás sanciones que correspondan. El total del anticipo le será descontado al CONTRATISTA en el primer pago que se realice. B.ii) Primer pago: por el sesenta por ciento (60%) del valor total del CONTRATO menos el cien por ciento (100%) del anticipo otorgado al CONTRATISTA, cuando la OBRA presente el sesenta por ciento (60%) de avance físico en su construcción, así como la presentación por parte del CONTRATISTA de los documentos establecidos en la literal C) sub literal C.ii), de la presente cláusula; B.iii) Segundo pago: por el veinticinco por ciento (25%) del valor total del CONTRATO, cuando la OBRA presente el ochenta y cinco por ciento (85%) de avance físico en su construcción, así como la presentación por parte del CONTRATISTA de los documentos establecidos en la literal C) sub literal C.ii), de la presente cláusula; B.iv) Pago final: por el quince por ciento (15%) del valor total del CONTRATO, cuando la OBRA esté finalizada al cien por ciento (100%) en su construcción, así como la presentación por parte del CONTRATISTA de los documentos establecidos en la literal C) sub literal C.iii), de la presente cláusula. C). Documentos necesarios para el pago. El CONTRATISTA deberá presentar la siguiente documentación: C.i) Anticipo. Solicitud del anticipo por el CONTRATISTA dirigida a la GERENCIA; recibo numerado a nombre del INDE; informe del SUPERVISOR DEL CONTRATO, que haga constar que se realizó el replanteo de la OBRA; programa de inversión del anticipo elaborado por el CONTRATISTA, firmado y sellado; cronograma de ejecución de los trabajos elaborado por el CONTRATISTA, firmado y sellado; copia del CONTRATO SICOA; copia del CONTRATO DE OBRA; copia de la póliza del seguro de caución de anticipo con su respectivo dictamen favorable de Asesoría Jurídica Corporativa del INDE; copia de la póliza del seguro de caución de cumplimiento del CONTRATO con su respectivo dictamen favorable de Asesoría Jurídica Corporativa del INDE; copia de la póliza del seguro de responsabilidad civil contractual con su respectivo dictamen favorable de Asesoría Jurídica Corporativa del INDE. C.ii) Primer y segundo pago. Solicitud de pago del CONTRATISTA dirigida a la GERENCIA; Factura Electrónica en Línea -FEL-, indicando en forma impresa el régimen afecto al Impuesto Sobre la Renta -ISR-; fotocopia autenticada de la licencia extendida por la DISTRIBUIDORA (únicamente para el primer pago); copia del informe de supervisión del SUPERVISOR DEL CONTRATO; copia de la póliza vigente o endosos vigentes (si hubieren) del seguro de caución de anticipo con sus respectivos dictámenes favorables de Asesoría Jurídica Corporativa del INDE (únicamente para el primer pago); copia de la póliza vigente o endosos vigentes (si hubieren) del seguro de caución de cumplimiento del CONTRATO con sus respectivos dictámenes favorables de Asesoría Jurídica Corporativa del INDE; copia de la póliza vigente o endosos vigentes (si hubieren) del seguro de responsabilidad civil contractual con sus respectivos dictámenes favorables de Asesoría Jurídica Corporativa del INDE. C.iii) Pago final. Solicitud de pago del CONTRATISTA dirigida a la GERENCIA; Factura Electrónica en Línea -FEL-, indicando en

Proase
PROYECTOS Y ASESORIA
INGENIERIA CIVIL
AV. LAS AMÉRICAS
CALLE 2A, COLONIA EL ROSARIO
GUATEMALA



forma impresa el régimen afecto al Impuesto Sobre la Renta -ISR-; copia del aviso de finalización de la OBRA; copia del informe de supervisión del SUPERVISOR DEL CONTRATO; certificación original del acta de recepción e inspección final de la Comisión Receptora y Liquidadora del INDE; planos finales, según lo requerido en el Capítulo II, numeral 2.1, literal "q)" de los Términos de Referencia, también deben estar firmados y sellados por el SUPERVISOR DEL CONTRATO; copia de los documentos de variaciones contractuales (si hubieren); copia de la póliza vigente o endosos vigentes (si hubieren) del seguro de caución de cumplimiento del CONTRATO con sus respectivos dictámenes favorables de Asesoría Jurídica Corporativa del INDE; copia de la póliza vigente o endosos vigentes (si hubieren) del seguro de responsabilidad civil contractual con sus respectivos dictámenes favorables de Asesoría Jurídica Corporativa del INDE; copia de la póliza del seguro de caución de conservación de calidad y funcionamiento de la obra con su respectivo dictamen favorable de Asesoría Jurídica Corporativa del INDE; copia de la póliza del seguro de caución de saldos deudores con su respectivo dictamen favorable de Asesoría Jurídica Corporativa del INDE. **SEXTA: PARTIDA PRESUPUESTARIA.** Los pagos que se deriven de la OBRA contenida en el contrato, se efectuarán con cargo a la partida presupuestaria 2023-21100080-104-14-00-001-000-152-2021 de la Gerencia de Electrificación Rural y Obras del presupuesto vigente o la que se designe en los próximos ejercicios presupuestarios. **SÉPTIMA: IMPUESTOS, PERMISOS, LICENCIAS Y RESOLUCIONES.** El Contratista está obligado ante el Fisco al pago de los impuestos que de conformidad con la ley le corresponda derivado de este contrato, así mismo deberá obtener todos los permisos, licencias y resoluciones necesarios para la ejecución de la obra. **OCTAVA: SEGUROS:** El Contratista deberá presentar los seguros que se le requieran. Los mismos deberán formalizarse mediante póliza extendida a favor del Instituto Nacional de Electrificación -INDE-, por una institución debidamente autorizada para operar en la República de Guatemala, de reconocida solvencia y capacidad financiera, aceptada por el INDE y en la moneda en que se presente la OFERTA y se efectúe la adjudicación, en los cuales se debe indicar, que en caso de incumplimiento por parte del CONTRATISTA, los mismos se harán efectivos por la aseguradora con el simple requerimiento del INDE, sin necesidad de trámite administrativo o actuación judicial. El ADMINISTRADOR del CONTRATO, será el único responsable de solicitar y velar por la vigencia de los seguros incluidos en este contrato, quien a su vez mantendrá informado al SUPERVISOR DEL CONTRATO. El CONTRATISTA deberá presentar los Seguros que se le requieran, en la Gerencia de Electrificación Rural y Obras. La División de Obras y Contratos incorporará los documentos de soporte necesarios (se exceptúa copia de Contratos Administrativos) quien posteriormente deberá trasladarlos a Asesoría Jurídica Corporativa para su respectivo dictamen. **Ocho punto uno (8.1) Seguro de caución de cumplimiento:** El CONTRATISTA debe constituir y presentar un seguro de caución de cumplimiento que garantice el cumplimiento de la totalidad de las condiciones y obligaciones establecidas en el presente CONTRATO DE OBRA. Este seguro de caución debe ser presentado dentro

Proase
PROYECTOS Y ASesoría
INGENIERÍA CIVIL
2A. COLONIA EL ROSARIO
CAYALUTENANGO

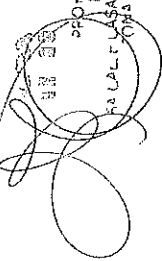

de los diez (10) días hábiles siguientes de la entrega al CONTRATISTA de la fotocopia del CONTRATO DE OBRA con su número de registro de control interno, el cual debe otorgarse por el veinte por ciento (20%) del valor del CONTRATO DE OBRA y estará vigente desde la fecha de suscripción del CONTRATO DE OBRA hasta por cuatro (4) meses posteriores al vencimiento del plazo del CONTRATO DE OBRA antes referido, en el entendido que en caso el plazo del CONTRATO DE OBRA se prorrogue, el CONTRATISTA debe prorrogar también la presente garantía. Si el CONTRATISTA incumple con las condiciones y obligaciones contraídas en el presente CONTRATO DE OBRA, el seguro de caución de cumplimiento se ejecutará con base al informe del SUPERVISOR DE CONTRATO con el visto bueno del ADMINISTRADOR DEL CONTRATO presentado por la GERENCIA a la GERENCIA GENERAL, por medio de quien ésta designe. En la póliza del seguro de caución de cumplimiento se debe indicar que, en caso de incumplimiento por parte del CONTRATISTA, el mismo se hará efectivo por la Aseguradora con el simple requerimiento del INDE, sin necesidad de trámite administrativo o actuación judicial. **Ocho punto dos (8.2) Seguro de caución de anticipo:** Previo a que se otorgue el anticipo correspondiente, el CONTRATISTA debe constituir a favor y a entera satisfacción del INDE un seguro que cubra el cien por ciento (100%) de su valor, para garantizar su correcta utilización y estará vigente por el plazo del CONTRATO DE OBRA y deberá ampliar su vigencia hasta su total amortización. En la póliza del seguro de caución de anticipo se debe indicar que, en caso de incumplimiento por parte del CONTRATISTA, el mismo se hará efectivo por la Aseguradora con el simple requerimiento del INDE, sin necesidad de trámite administrativo o actuación judicial. **Ocho punto tres (8.3) Seguro de caución de conservación de calidad y funcionamiento:** Dentro de los diez (10) días hábiles posteriores a que se le entregue al CONTRATISTA la certificación del acta de recepción final emitida por la COMISIÓN, éste responderá por la calidad y funcionamiento de la OBRA, mediante un seguro de caución por el quince por ciento (15%) del valor total del CONTRATO DE OBRA y cubrirá el valor de las reparaciones de las fallas y/o desperfectos que le sean imputables y que aparecieran en el tiempo de responsabilidad. Si el CONTRATISTA no presenta este seguro de caución dentro del plazo establecido, el INDE ejecutará el seguro de caución de cumplimiento. Este seguro de caución sustituirá el seguro de caución de cumplimiento y debe de estar vigente durante dieciocho (18) meses contados a partir de la fecha del acta de recepción final de la OBRA. El vencimiento del tiempo de responsabilidad previsto en el párrafo anterior, no exime al CONTRATISTA de la responsabilidad por destrucción o deterioro de los bienes debido a dolo o culpa de su parte por el plazo de cinco (5) años, contados a partir de la fecha de recepción definitiva de la OBRA. En la póliza del seguro de caución de conservación de calidad y funcionamiento se debe indicar, que, en caso de incumplimiento por parte del CONTRATISTA, el mismo se hará efectivo por la Aseguradora con el simple requerimiento del INDE, sin necesidad de trámite administrativo o actuación judicial. **Ocho punto cuatro (8.4) Seguro de caución de saldos deudores:** Para garantizar el pago de saldos deudores que pudieran resultar a favor del INDE o de terceros

PROYECTOS Y ASESORIA
INGENIERIA CIVIL
2A. COLONIA EL ROSARIO
CALLE LAS AMERICAS
QUINTA TENENCIA





PROYECTOS Y ASESORIA
 INGENIERIA CIVIL
 F. LA TORRE
 ZONA 9, COLONIA EL ROSARIO
 GUATEMALA

en la liquidación, el CONTRATISTA debe presentar seguro de caución por el cinco por ciento (5%) del valor original del CONTRATO DE OBRA, dentro de los diez (10) días hábiles posteriores a que se le entregue al CONTRATISTA la certificación del acta de recepción final por parte de la COMISIÓN y estará vigente por trescientos sesenta y cinco (365) días calendario. Aprobada la liquidación, si no hubiere saldos deudores, se cancelará esta garantía. En la póliza del seguro de saldos deudores se debe indicar que, en caso de incumplimiento por parte del CONTRATISTA, el mismo se hará efectivo por la Aseguradora con el simple requerimiento del INDE, sin necesidad de trámite administrativo o actuación judicial. **Ocho punto cinco (8.5) Seguro de responsabilidad civil contractual del CONTRATO DE OBRA.** El CONTRATISTA debe adquirir un seguro de responsabilidad civil, por un valor de Doscientos mil quetzales (Q. 200,000.00) que cubra daños a terceros o a bienes propiedad del INDE, ocasionados por el CONTRATISTA y/o su personal. El CONTRATISTA en todo caso debe indemnizar a los afectados y dejar a salvo al INDE, sus funcionarios, agentes y empleados de los reclamos que pudieren surgir debido al mal uso de cualesquiera aparatos, equipos, materiales o procedimientos patentados o con derechos reservados y deberá indemnizar al INDE por cualquier costo de daños a que se viere obligado a pagar por tal infracción en cualquier tiempo durante la ejecución del CONTRATO DE OBRA. Este seguro deberá estar vigente durante el plazo del contrato y presentarse juntamente con el seguro de caución de cumplimiento del CONTRATO DE OBRA. **NOVENA: SANCIONES POR RETRASO.** El retraso del CONTRATISTA en la entrega de la OBRA, en el plazo previsto, por causas imputables a él, se sancionará dentro de los cinco (5) días hábiles posteriores a que se haya certificado el incumplimiento, con el pago de una multa por cada día hábil de atraso del uno punto cinco por millar (1.5 ‰) del valor de la contratación y en los casos de entregas periódicas, la sanción se calculará solamente sobre el valor de la o las entregas en que se diera el retraso, el porcentaje de la sanción sumado no podrá exceder del cinco por ciento (5%) del valor total de la negociación, la que se calculará bajo la responsabilidad directa de la UNIDAD EJECUTORA e impuesta por la GERENCIA. Para el efecto el cómputo del retraso, se hará en base a días hábiles de atraso, lo que se deberá hacer constar en las actas correspondientes a requerimiento por escrito del CONTRATISTA, la multa puede ser deducida del último pago. **DÉCIMA: FUERZA MAYOR Y CASO FORTUITO.** Cuando las facultades del INDE o del CONTRATISTA para cumplir debidamente con sus obligaciones contractuales, sean obstaculizadas, perjudicadas, interrumpidas o de cualquier forma demoradas, por acciones, fuerza o circunstancias naturales o de otra índole, pero totalmente fuera de control de las partes afectadas, tales como: incendios, rayos, epidemias, tormentas, explosiones, huelgas, disturbios callejeros, vandalismo, sabotaje, rebeliones, deslaves, terremotos, erupciones volcánicas, inundaciones, crecidas de ríos, acciones hostiles, guerras, invasiones, demoras en el trámite de aprobación de descargos por parte de los entes reguladores del sistema eléctrico del país, demoras en el trámite de servidumbres de conducción de energía eléctrica, demora en la autorización de permisos y licencias por parte de entes externos se

considerará como un caso de fuerza mayor o caso fortuito. La parte afectada por una situación como las indicadas anteriormente, está obligada a: a) Informar a la otra parte, por el medio más expedito posible, sobre las circunstancias y el impacto ocasionado; b) Tomar todas las precauciones posibles para proteger y preservar la totalidad de los recursos afectados; c) Tratar de obtener con toda diligencia y dedicación la superación, reducción o desaparición de las causas que la provocaron; d) Solicitar, si procediere, prórroga del plazo, dentro de los diez (10) días de acaecido el hecho, conforme a lo establecido en el artículo sesenta y cuatro (64) del REGLAMENTO. En caso de desacuerdo entre el INDE y el CONTRATISTA en lo que respecta a la interpretación y duración de las condiciones existentes en los casos de fuerza mayor o caso fortuito descritas con anterioridad, las mismas se resolverán de acuerdo a lo establecido en la cláusula siguiente. **DÉCIMA PRIMERA: CONTROVERSIA.** Toda controversia que surja entre el CONTRATISTA y el INDE, relativa al cumplimiento, interpretación, aplicación y efectos del presente CONTRATO, agotada la fase conciliatoria entre las partes y el procedimiento administrativo, se someterá a la jurisdicción del Tribunal de lo Contencioso Administrativo. No obstante lo anterior, el INDE se reserva el derecho de someter a arbitraje la controversia, siempre que así se convenga entre las partes. **DÉCIMA SEGUNDA: RECHAZO.** LA GERENCIA estará en todo momento en su derecho de rechazar la OBRA que no satisfaga los requerimientos establecidos relativos a las especificaciones y valores técnicos solicitados en los Términos de Referencia. **DÉCIMA TERCERA: TERMINACIÓN DEL CONTRATO.** Son causas de terminación del CONTRATO: a) En caso de negligencia comprobada del CONTRATISTA; b) Por incumplimiento de las obligaciones contractuales; c) Por las demás causas previstas en la legislación vigente; d) Si el CONTRATISTA no mantiene vigentes las garantías establecidas; e) Si el CONTRATISTA no se presenta a cobrar el anticipo en Tesorería General del INDE en el plazo que se le indique y, f) Por mutuo acuerdo. El INDE en los casos indicados en las literales a), b), c), d) y e) puede dar por terminado el CONTRATO en cualquier momento sin responsabilidad de su parte y sin necesidad de resolución judicial alguna, previa certificación del acta administrativa en la que se haga constar la causal por parte de la UNIDAD EJECUTORA, mediante resolución emitida por la autoridad que autorizó la negociación. **DÉCIMA CUARTA: OBLIGACIONES Y PROHIBICIONES DEL CONTRATISTA. A) OBLIGACIONES.** El CONTRATISTA está obligado a: a) Cumplir con la legislación vigente en la República de Guatemala; b) Cumplir con el presente CONTRATO; c) Suministrar información que le sea requerida por el Administrador y Supervisor del Contrato; d) Presentar la documentación requerida en este CONTRATO; e) Presentarse a retirar la copia del CONTRATO con su número de registro interno en el plazo establecido; f) Presentar los seguros solicitados dentro del plazo establecido; g) El CONTRATISTA es totalmente responsable de la seguridad operativa y física de las instalaciones existentes involucradas del INDE durante la ejecución de la obra; h) El CONTRATISTA asume toda la responsabilidad laboral, civil, penal o de cualquier otra índole por daños personales o materiales que cause por cuenta propia su personal o terceros,

PROYECTOS Y ASESORIA
INGENIERIA CIVIL
CALLE LA SALLE, COLONIA EL ROSARIO,
CALLE LA SALLE, QUITZ'EN, GUATEMALA





derivados de accidentes o eventos que puedan suceder durante la ejecución de la obra, pero se reserva el derecho de suspender la obra si detecta actos inseguros; i) Atender todas las normas y disposiciones de mitigación ambiental que exija el Ministerio de Ambiente y Recursos Naturales, sin costo alguno para el INDE; j) Responder de todos los pagos laborales y prestaciones de sus empleados o trabajadores, quienes no podrán invocar relación laboral alguna con el INDE; k) Atender y resolver todos y cada uno de los reclamos o aclaraciones que se le presenten dentro del plazo contractual y de garantía, que por alguna razón el SUPERVISOR DEL CONTRATO le reporte de forma escrita, respondiendo al reclamo o aclaración en un plazo no mayor a diez días hábiles de que le sea notificado, caso contrario se le hará efectivo el respectivo Seguro de Caucción; l) En caso de presentar atraso en la ejecución de la obra, debe realizar las acciones necesarias y presentar el plan de contingencias al Supervisor del Contrato, para definir el cronograma de ejecución, quedando sujeto a las sanciones establecidas en los Términos de Referencia; m) Presentarse a cobrar el anticipo en Tesorería General del INDE, dentro del plazo que se le indique. **B) PROHIBICIONES:** El CONTRATISTA tiene prohibido: a) Requerir ayuda de la Unidad Ejecutora, para la realización de sus tareas específicas; b) Ceder derechos de contratación total o parcialmente; c) Subcontratar trabajos que no hayan sido aprobados y especificados en su oferta; d) Requerir al INDE mano de obra, equipos materiales, hospedaje, alimentación y transporte que pudieran necesitar para la ejecución de este CONTRATO. **DÉCIMA QUINTA: LUGAR PARA RECIBIR NOTIFICACIONES.** El INDE señala como lugar para recibir notificaciones y citaciones la séptima (7ma.) avenida dos -veintinueve (2-29), zona nueve (9), Edificio La Torre, nivel menos dos (N-2), de esta Ciudad, Gerencia de Electrificación Rural y Obras del INDE y el CONTRATISTA señala la Sexta (6ª) calle casa número dos a (2a) Colonia El Rosario zona tres (3), Quetzaltenango, Departamento de Quetzaltenango y la dirección de correo electrónico, indicada en la carta de presentación de su oferta. Quedamos enteradas ambas partes que cualquier cambio de dirección deberán hacerlo saber en forma inmediata y por escrito, en el entendido que de no hacerlo se tendrá por bien hechas las notificaciones, citaciones o emplazamientos en las direcciones antes señaladas por cada una de las partes. Queda obligado el Contratista a dar aviso a la GERENCIA de cualquier cambio de que fuera objeto su representada, en cuanto a su Razón o Denominación Social. Manifiesta el CONTRATISTA que renuncia al fuero de su domicilio y se somete a los Tribunales que el INDE elija, si fuera el caso. **DÉCIMA SEXTA: AMPLIACIÓN Y VARIACIÓN EN EL CONTRATO DE OBRA:** A) **AMPLIACIÓN:** Las ampliaciones en el valor del CONTRATO DE OBRA pueden efectuarse hasta en un veinticinco por ciento (25%) de su valor original, cuya aprobación corresponderá según su monto por la autoridad que haya aprobado el CONTRATO DE OBRA. En aquellos casos en los cuales sea necesaria una ampliación mayor, ésta debe ser autorizada por la AUTORIDAD SUPREMA hasta por un monto máximo del cuarenta por ciento (40%) del valor original del CONTRATO DE OBRA. B) **VARIACIÓN:** Las variaciones en el monto del CONTRATO DE OBRA deben efectuarse a través de los siguientes

Proase
PROYECTOS Y ASESORIA
INGENIERIA CIVIL
P.L. LASA
ZONA COLONIA EL ROSARIO
QUETZALTENANGO



documentos: A) ORDEN DE TRABAJO SUPLEMENTARIO (OTS): instrumento para las cantidades adicionales en los Renglones de trabajo contratados, a los precios establecidos en el CONTRATO DE OBRA; B) ACUERDO DE TRABAJO EXTRA (ATE): instrumento para la contratación de renglones de trabajo no contemplados en el CONTRATO DE OBRA original. Los precios serán negociados entre las partes. C) ORDEN DE CAMBIO (OC): instrumento para la reducción de los renglones contratados que no sea necesario ejecutar. Estos documentos de variación deben contar con la aceptación de ambas partes y estar debidamente respaldados. **DÉCIMA SÉPTIMA: RECEPCIÓN Y LIQUIDACIÓN FINAL DEL CONTRATO DE OBRA. A) RECEPCIÓN.** Cuando la OBRA esté terminada, el CONTRATISTA debe dar aviso por escrito al SUPERVISOR DEL CONTRATO DE OBRA, a efecto de dar por finalizado el plazo contractual, siempre y cuando a criterio del SUPERVISOR DEL CONTRATO DE OBRA esté totalmente terminada, informando en un plazo no mayor de diez (10) días hábiles a partir del aviso del CONTRATISTA, a la GERENCIA. En caso contrario, el plazo contractual no se dará por interrumpido. Con el informe presentado por el SUPERVISOR DEL CONTRATO DE OBRA, la GERENCIA nombrará una Comisión Receptora y Liquidadora integrada por tres (3) miembros, debiendo el SUPERVISOR DEL CONTRATO DE OBRA actuar como apoyo técnico de la COMISIÓN; quien hará la verificación e inspección final de la OBRA procediendo a su recepción final. Recibido el informe del SUPERVISOR DEL CONTRATO, la COMISIÓN tendrá diez (10) días hábiles para: i) Si todo está a conformidad, emitir el Acta de Recepción Final; ii) Si la OBRA no estuviese ejecutada conforme al CONTRATO DE OBRA suscrito, la COMISIÓN deberá rendir informe a la GERENCIA y al SUPERVISOR DEL CONTRATO, debiendo este último notificar al CONTRATISTA, para que proceda a corregir las deficiencias detectadas dentro del plazo que se le señale. Cuando la Comisión establezca que la obra se encuentra conforme al Contrato celebrado, suscribirá el Acta de Recepción respectiva. **B) LIQUIDACIÓN FINAL DEL CONTRATO DE OBRA.** La COMISIÓN deberá proceder a la suscripción del Acta de Liquidación del CONTRATO DE OBRA dentro de un plazo de treinta y cinco (35) días hábiles a partir de haberse efectuado el último pago. Si transcurridos estos plazos no se han suscrito las actas de liquidación, siempre y cuando haya aclarado los aspectos que le fueron solicitados, el CONTRATISTA puede presentar a la GERENCIA un proyecto de liquidación del CONTRATO, el que debe ser aprobado o improbadado dentro del plazo de diez (10) días hábiles. La liquidación del CONTRATO DE OBRA, debe ser aprobada por la autoridad que aprobó la contratación y si fuere procedente, las partes se otorgarán finiquito mutuo. **DÉCIMA OCTAVA: REPRESENTACIONES. A) REPRESENTANTE DEL INDE.** Durante la ejecución del CONTRATO el INDE, estará representado ante el CONTRATISTA, por el SUPERVISOR DEL CONTRATO, quien deberá ser nombrado por LA GERENCIA dentro de los cinco (5) días hábiles siguientes a la fecha de que ésta reciba la copia del contrato debidamente registrado con el número de control interno del INDE, lo cual se hará del conocimiento por escrito al CONTRATISTA en forma inmediata; y, B) REPRESENTACIÓN DEL CONTRATISTA: El CONTRATISTA estará

Proase
 PROYECTOS Y ASesorIA
 INGENIERIA CIVIL
 EN LA CARA OESTE DE LA ZONA 9
 EN LA COLONIA EL ROSAR
 EN LA CARA OESTE DE LA ZONA 9

representado en sus actuaciones por su representante legal y en la ejecución del CONTRATO por el RESPONSABLE TÉCNICO DE OBRA, cuyo nombramiento se comunicará por escrito al INDE, dirigido a LA GERENCIA, por medio de una nota simple firmada por el CONTRATISTA, dentro de los cinco (5) días hábiles de haber recibido la copia del contrato debidamente registrado con el número de control interno del INDE.

DÉCIMA NOVENA: COHECHO EL CONTRATISTA, manifiesta que conoce las penas relativas al delito de cohecho, así como las disposiciones contenidas en el "Capítulo III del Título XIII" del Decreto número diecisiete - setenta y tres del Congreso de la República de Guatemala, Código Penal y las normas jurídicas que facultan a la autoridad correspondiente del INDE, para aplicar las sanciones administrativas que pudieren corresponderle, incluyendo la inhabilitación.

VIGÉSIMA: APROBACIÓN Y ACEPTACIÓN: A) **APROBACIÓN.** El presente contrato queda aprobado por el Gerente General con la suscripción del mismo. B) **ACEPTACIÓN.** En los términos y condiciones estipulados, los otorgantes en la calidad con que actuamos, **ACEPTAMOS** el contenido del presente CONTRATO, el cual previa lectura de lo escrito y enterados de su contenido, objeto, validez y demás efectos legales, lo ratificamos, aceptamos y firmamos en once (11) hojas de papel bond, tamaño oficio con membrete del Instituto Nacional de Electrificación -INDE-, impresas únicamente en su anverso.



ING. RAMÓN ANÍBAL ROMERO SOTO
GERENTE GENERAL INDE



INGA. ANA CELESTE COUTINO MENDIZÁBAL
Propietaria de la empresa mercantil PROASE



708-2023

CONTRATO ADMINISTRATIVO.

En la ciudad de Guatemala, el veinticuatro (24) de agosto de dos mil veintitrés (2023), nosotros, **RAMÓN ANÍBAL ROMERO SOTO**, de cincuenta y ocho (58) años de edad, soltero, guatemalteco, Ingeniero Electricista, de este domicilio, con Documento Personal de Identificación -DPI-, Código Único de Identificación -CUI- número dos mil cuatrocientos cuarenta y cuatro, cincuenta y tres mil quinientos, dos mil uno (2444 53500 2001), emitido en el Registro Nacional de las Personas -RENAP- de la República de Guatemala, actúo en mi calidad de **GERENTE GENERAL DEL INSTITUTO NACIONAL DE ELECTRIFICACIÓN**, en adelante se denominará **INDE**, calidad que acredito con: a) Transcripción del ACUERDO emitido por el Consejo Directivo en PUNTO CUARTO LITERAL D) del Acta Número treinta y tres guion dos mil veintidós (33-2022), correspondiente a la Sesión Extraordinaria celebrada el veintidós (22) de abril de dos mil veintidós (2022) que contiene mi Nombramiento en el cargo de Gerente General del INDE, a partir del tres (3) de mayo del dos mil veintidós (2022); b) Certificación del Acta de Toma de Posesión del cargo como Gerente General del INDE, número ciento veintiuno guion dos mil veintidós (121-2022), de fecha tres (3) de mayo de dos mil veintidós (2022), asentada en el Libro de Actas con registro número L dos cincuenta y cuatro mil ciento setenta y dos (L2 54172), autorizado por la Contraloría General de Cuentas, once (11) de mayo de dos mil veintiuno (2021); y, c) Certificación de la Resolución contenida en el punto QUINTO del acta número seis guion dos mil trece (6-2013), de la sesión celebrada por el Consejo Directivo del INDE, el dieciocho (18) de febrero de dos mil trece (2013), por medio de la cual se delega en el Gerente General la Representación Legal de la Institución, para la suscripción del presente contrato; y el señor **ALLAN EMIR RAC GONZÁLEZ**, de treinta y dos (32) años, casado, comerciante, guatemalteco, con domicilio en el municipio de Santiago Sacatepéquez, departamento de Sacatepéquez, con Documento Personal de Identificación -DPI- Código Único de Identificación -CUI- número Dos mil cuatrocientos, cincuenta y seis mil cuatrocientos cuarenta y dos, cero ciento uno (2400 56442 0101) emitido por el Registro Nacional de las Personas de Guatemala -RENAP-, actúo en mi calidad de **MANDATARIO ESPECIAL CON REPRESENTACION** del señor **HIEYSON EDUARDO SOLARES CASTILLO**, propietario de la empresa mercantil **TECNISOL**, conforme la Patente de Comercio de Empresa inscrita al número doscientos cincuenta y siete mil ochocientos uno (257801), folio quinientos sesenta y cinco (565) del libro doscientos diecinueve (219) de Empresas Mercantiles del Registro Mercantil General de la República, en adelante identificada como Contratista; personería que acredito con copia legalizada del Testimonio de la Escritura Pública número ocho (8) de fecha veintidós (22) de diciembre del dos mil veintidós (2022), autorizada por la Notaría Andrea María Zapeta García, que contiene Mandato Especial con Representación, el cual se

TECNISOL
SOLUCIONES TÉCNICAS
1ra. Calle "B", 16-27
Colonia Pinares de San Cristóbal
Zona 8, Mixco, Guatemala

encuentra debidamente inscrito en el Registro de Poderes del Archivo General de Protocolos del Organismo Judicial bajo el número seiscientos cincuenta y siete mil ochocientos dos guion E (657802-E) y en el Registro Mercantil con registro número seiscientos noventa y tres mil trescientos noventa (693390), folio cuarenta y cinco (45) del libro ciento veintinueve (129) de Mandatos. Ambos comparecientes aseguramos ser de los datos de identificación consignados, hallarnos en el libre ejercicio de nuestros derechos civiles y que las representaciones que ejercitamos y acreditamos son suficientes conforme a la ley y a nuestro juicio, para la celebración del presente **CONTRATO DE LA OBRA "CONSTRUCCIÓN REDES Y LÍNEAS ELÉCTRICAS DE DISTRIBUCIÓN, CASERÍO EL MANANTIALITO, MUNICIPIO DE LA LIBERTAD, DEPARTAMENTO DE PETÉN"**, en adelante simplemente **CONTRATO** o **CONTRATO DE OBRA**, de conformidad con las cláusulas siguientes: **PRIMERA: ANTECEDENTES Y BASE LEGAL: Uno punto uno (1.1) ANTECEDENTES.** El Instituto Nacional de Electrificación -INDE- convocó a ofertar el evento de Invitación a Ofertar No. GERO/D04-2020-0008 Construcción Redes y Líneas Eléctricas de Distribución en Media y Baja Tensión a Través del Sistema de Compras Abierto (SICOA), por medio de la Gerencia de Electrificación Rural y Obras, en adelante la Gerencia. Para el efecto se elaboraron los Términos de Referencia de la Invitación a Ofertar número GERO/D04-2020-0008, se realizaron las publicaciones correspondientes y la Junta de Invitación a Ofertar Permanente del Instituto Nacional de Electrificación -INDE-, recibió las ofertas; luego del análisis y calificación realizó la adjudicación de los Renglones del uno al catorce (1 al 14) a favor de **HIEYSON EDUARDO SOLARES CASTILLO**, propietario de la empresa mercantil **TECNISOL**, según consta en Certificación del acta número cero dieciséis guion dos mil veintiuno (016-2021), de fecha uno (1) de junio del dos mil veintiuno (2021), contenida en el Libro de Actas del Ente Corporativo Junta de Invitación a Ofertar Permanente, número L dos cuarenta y cuatro mil setenta y cinco (L2 44075) autorizado por la Contraloría General de Cuentas el veintidós (22) de marzo del dos mil diecinueve (2019) y el Libro de Actas del Ente Corporativo Junta de Invitación Permanente número L dos cuarenta y cuatro mil setenta y seis (L2 44076) autorizado por la Contraloría General de Cuentas el veintidós (22) de marzo del dos mil diecinueve (2019). Esta adjudicación fue aprobada por el Consejo Directivo del INDE, mediante resolución emitida en Punto TERCERO del Acta número cuarenta y nueve guion dos mil veintiuno (49-2021) correspondiente a su Sesión Extraordinaria celebrada el veintiuno (21) de junio del dos mil veintiuno (2021) transcrita en documento CDR guion ciento treinta y ocho guion dos mil veintiuno (CDR-138-2021) de fecha veinticuatro (24) de junio del dos mil veintiuno (2021), en tal virtud se celebró el Contrato Administrativo número Doscientos cincuenta y cinco guion dos mil veintiuno (255-2021) de fecha nueve (9) de julio del dos mil veintiuno (2021) que contiene el Contrato SICOA correspondiente y su modificación y ampliación contenida en contrato administrativo número trescientos treinta y seis guion dos

TECNISOL
SOLUCIONES TÉCNICAS
1ra. Calle "B" 16-27
Cotonía Pinares de San Cristóbal
Zona 8, Mixco, Guatemala

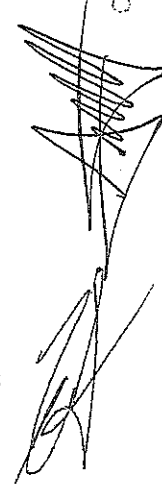

mil veintidós (336-2022) de fecha uno (01) de agosto de dos mil veintidós (2022). **Uno punto dos (1.2) BASE LEGAL.** Este contrato tiene su base legal en lo establecido en los Artículos números dos (2), veintisiete (27), treinta y cinco (35), treinta y seis (36), cincuenta y nueve (59), sesenta (60) y sesenta y uno (61) del Reglamento de Compras, Contrataciones y Enajenaciones del Instituto Nacional de Electrificación -INDE-. **SEGUNDA: DOCUMENTOS QUE FORMAN PARTE DEL PRESENTE CONTRATO.** Forman parte de este contrato: **a)** Los Términos de Referencia y adendas que se hubieren emitido; **b)** La OFERTA Original Técnica y Económica presentada por el CONTRATISTA al INDE el once (11) de mayo del dos mil veintiuno (2021), así como la Cotización de Precios y Planos de Replanteo del Diseño del proyecto presentados con fecha uno (1) de agosto de dos mil veintitrés (2023); **c)** El CONTRATO SICOA así como su modificación y ampliación; y, **d)** El expediente formado para el efecto. En caso de existir diferencia o discrepancia entre los documentos descritos, debe prevalecer en su orden este contrato, los Términos de Referencia, la oferta presentada por el contratista y el expediente administrativo. **TERCERA: OBJETO Y ALCANCES DEL CONTRATO: Tres punto uno (3.1). OBJETO:** Tanto el INDE como el CONTRATISTA, manifestamos que el objeto de este Contrato es la **Construcción Redes y Líneas Eléctricas de Distribución, Caserío El Manantialito, Municipio de la Libertad, Departamento de Petén**, de la Gerencia de Electrificación Rural y Obras del Instituto Nacional de Electrificación -INDE-. **Tres Punto Dos (3.2) ALCANCES:** El CONTRATISTA se compromete a efectuar los alcances de la presente contratación, de conformidad con todos los requerimientos indicados en las Disposiciones Técnicas de los Términos de Referencia y la OFERTA adjudicada, para la **Obra Construcción Redes y Líneas Eléctricas de Distribución, Caserío El Manantialito, Municipio de la Libertad, Departamento de Petén** (Según Capítulo II de los Términos de Referencia). El CONTRATISTA debe cumplir los plazos de entrega, así como todas las actividades propuestas en el CRONOGRAMA DE EJECUCIÓN. Los cambios en las especificaciones técnicas siempre que no varíen la cantidad o precio de la obra, ni sea de calidad inferior a la ofertada, pueden ser aprobados por la autoridad que haya aprobado la negociación original. **CUARTA: VIGENCIA, PLAZO, LUGAR DE EJECUCIÓN Y PRÓRROGA: Cuatro punto uno (4.1) VIGENCIA:** Período comprendido desde la fecha de suscripción del CONTRATO DE OBRA, hasta la fecha de aprobación de la liquidación del mismo. **Cuatro punto dos (4.2) PLAZO:** El plazo es de CIENTO DIEZ (110) DÍAS HÁBILES contados a partir de la recepción por parte del CONTRATISTA, de la fotocopia del CONTRATO DE OBRA, con el número de Registro de Control Interno del INDE. **Cuatro punto tres (4.3.) LUGAR DE EJECUCIÓN:** La OBRA será entregada en las condiciones establecidas en el presente CONTRATO en el Caserío El Manantialito, Municipio de la Libertad, Departamento de Petén. **Cuatro punto cuatro (4.4.) PRÓRROGA:** A solicitud del CONTRATISTA o por necesidad del INDE, y en forma razonada, el plazo contractual para la

TECNISOL
SOLUCIONES TÉCNICAS
1ra. Calle "B" 16-27
Colonia Pinares de San Cristobal
Zona 8. Mixco Guatemala

ejecución del presente contrato de obra, puede ser prorrogado por caso fortuito, fuerza mayor o por cualquier otra causa no imputable a éstos, que les imposibilite el cumplimiento de sus obligaciones dentro del plazo establecido. Debiendo cumplirse con lo establecido en el Artículo 64 del Reglamento de Compras, Contrataciones y Enajenaciones del INDE. Para el efecto, el CONTRATISTA debe presentar solicitud escrita dentro del plazo de diez (10) días hábiles de acaecido el hecho en que fundamenta la prórroga, adjuntando toda la documentación que justifique su solicitud. La prórroga se autorizará por parte de la GERENCIA, con base al informe técnico que justifique la misma, emitido por el SUPERVISOR DEL CONTRATO, con el visto bueno del ADMINISTRADOR DEL CONTRATO, bajo su estricta responsabilidad; en el caso de autorizarse la prórroga el CONTRATISTA debe constituir o prorrogar los seguros de caución que se requieran. **QUINTA: PRECIO Y FORMA DE PAGO.** A) **PRECIO.** El precio total de la presente contratación es de **UN MILLÓN CUATROCIENTOS TREINTA MIL CUATROCIENTOS CUARENTA Y SIETE QUETZALES CON NOVENTA CENTAVOS (Q. 1,430,447.90)**, que incluye el Impuesto al Valor Agregado. B) **FORMA DE PAGO.** El pago de todos los trabajos realizados se efectuará por medio de órdenes de compra y pago en Quetzales y se hará efectivo de la forma siguiente: B.i) Anticipo. El INDE otorgará contra la presentación de recibo numerado el veinte por ciento (20%) del valor total del CONTRATO, previa presentación por parte del CONTRATISTA de los documentos establecidos en la literal C) sub literal C.i), de la presente cláusula. Si el CONTRATISTA no invierte estos recursos conforme al cronograma de ejecución de los trabajos contratados y al programa de inversión de anticipo, el contrato podrá darse por terminado sin responsabilidad para el INDE, haciéndose efectivo el seguro de caución de anticipo, sin perjuicio de las demás sanciones que correspondan. El total del anticipo le será descontado al CONTRATISTA en el primer pago que se realice. B.ii) Primer pago: por el sesenta por ciento (60%) del valor total del CONTRATO menos el cien por ciento (100%) del anticipo otorgado al CONTRATISTA, cuando la OBRA presente el sesenta por ciento (60%) de avance físico en su construcción, así como la presentación por parte del CONTRATISTA de los documentos establecidos en la literal C) sub literal C.ii), de la presente cláusula; B.iii) Segundo pago: por el veinticinco por ciento (25%) del valor total del CONTRATO, cuando la OBRA presente el ochenta y cinco por ciento (85%) de avance físico en su construcción, así como la presentación por parte del CONTRATISTA de los documentos establecidos en la literal C) sub literal C.ii), de la presente cláusula; B.iv) Pago final: por el quince por ciento (15%) del valor total del CONTRATO, cuando la OBRA esté finalizada al cien por ciento (100%) en su construcción, así como la presentación por parte del CONTRATISTA de los documentos establecidos en la literal C) sub literal C.iii), de la presente cláusula. C). **Documentos necesarios para el pago.** El CONTRATISTA deberá presentar la siguiente documentación: C.i) Anticipo. Solicitud del anticipo por el CONTRATISTA dirigida a la

TECNISOL
SOLUCIONES TÉCNICAS
1ra. Calle "B" 16-27
Colonia Pinares de San Cristóbal
Zona 8. Mixco, Guatemala



GERENCIA; recibo numerado a nombre del INDE; informe del SUPERVISOR DEL CONTRATO, que haga constar que se realizó el replanteo de la OBRA; programa de inversión del anticipo elaborado por el CONTRATISTA, firmado y sellado; cronograma de ejecución de los trabajos elaborado por el CONTRATISTA, firmado y sellado; copia del CONTRATO SICOA, así como su modificación y ampliación; copia del CONTRATO DE OBRA; copia de la póliza del seguro de caución de anticipo con su respectivo dictamen favorable de Asesoría Jurídica Corporativa del INDE; copia de la póliza del seguro de caución de cumplimiento del CONTRATO con su respectivo dictamen favorable de Asesoría Jurídica Corporativa del INDE; copia de la póliza del seguro de responsabilidad civil contractual con su respectivo dictamen favorable de Asesoría Jurídica Corporativa del INDE. C.ii) Primer y segundo pago. Solicitud de pago del CONTRATISTA dirigida a la GERENCIA; Factura Electrónica en Línea -FEL-, indicando en forma impresa el régimen afecto al Impuesto Sobre la Renta -ISR-; fotocopia autenticada de la licencia extendida por la DISTRIBUIDORA (únicamente para el primer pago); copia de la solicitud de supervisión de avance de la OBRA; copia del informe de supervisión del SUPERVISOR DEL CONTRATO; copia de la póliza vigente o endosos vigentes (si hubieren) del seguro de caución de anticipo con sus respectivos dictámenes favorables de Asesoría Jurídica Corporativa del INDE (únicamente para el primer pago); copia de la póliza vigente o endosos vigentes (si hubieren) del seguro de caución de cumplimiento del CONTRATO con sus respectivos dictámenes favorables de Asesoría Jurídica Corporativa del INDE; copia de la póliza vigente o endosos vigentes (si hubieren) del seguro de responsabilidad civil contractual con sus respectivos dictámenes favorables de Asesoría Jurídica Corporativa del INDE. C.iii) Pago final. Solicitud de pago del CONTRATISTA dirigida a la GERENCIA; Factura Electrónica en Línea -FEL-, indicando en forma impresa el régimen afecto al Impuesto Sobre la Renta -ISR-; copia del aviso de finalización de la OBRA; copia del informe de supervisión del SUPERVISOR DEL CONTRATO; certificación original del acta de recepción e inspección final de la Comisión Receptora y Liquidadora del INDE; planos finales, según lo requerido en el Capítulo II, numeral 2.1, literal "q" de los Términos de Referencia, también deben estar firmados y sellados por el SUPERVISOR DEL CONTRATO; copia de los documentos de variaciones contractuales (si hubieren); copia de la póliza vigente o endosos vigentes (si hubieren) del seguro de caución de cumplimiento del CONTRATO con sus respectivos dictámenes favorables de Asesoría Jurídica Corporativa del INDE; copia de la póliza vigente o endosos vigentes (si hubieren) del seguro de responsabilidad civil contractual con sus respectivos dictámenes favorables de Asesoría Jurídica Corporativa del INDE; copia de la póliza del seguro de caución de conservación de calidad y funcionamiento de la obra con su respectivo dictamen favorable de Asesoría Jurídica Corporativa del INDE; copia de la póliza del seguro de caución de saldos deudores con su respectivo dictamen favorable de Asesoría Jurídica Corporativa del INDE. **SEXTA: PARTIDA PRESUPUESTARIA.** Los pagos

DIETECNISOL
SOLUCIONES TÉCNICAS
1ra. Calle "B" 16-27
Selenia Pinares de San Cristóbal
Zona 8, Mixco, Guatemala

que se deriven de la OBRA contenida en el contrato, se efectuarán con cargo a la partida presupuestaria 2023-21100080-104-14-00-001-000-153-2021 de la Gerencia de Electrificación Rural y Obras del presupuesto vigente o la que se designe en los próximos ejercicios presupuestarios. **SÉPTIMA: IMPUESTOS, PERMISOS, LICENCIAS Y RESOLUCIONES.** El Contratista está obligado ante el Fisco al pago de los impuestos que de conformidad con la ley le corresponda derivado de este contrato, así mismo deberá obtener todos los permisos, licencias y resoluciones necesarios para la ejecución de la obra. **OCTAVA: SEGUROS:** El Contratista deberá presentar los seguros que se le requieran. Los mismos deberán formalizarse mediante póliza extendida a favor del Instituto Nacional de Electrificación –INDE–, por una institución debidamente autorizada para operar en la República de Guatemala, de reconocida solvencia y capacidad financiera, aceptada por el INDE y en la moneda en que se presente la OFERTA y se efectúe la adjudicación, en los cuales se debe indicar, que en caso de incumplimiento por parte del CONTRATISTA, los mismos se harán efectivos por la aseguradora con el simple requerimiento del INDE, sin necesidad de trámite administrativo o actuación judicial. El ADMINISTRADOR del CONTRATO, será el único responsable de solicitar y velar por la vigencia de los seguros incluidos en este contrato, quien a su vez mantendrá informado al SUPERVISOR DEL CONTRATO. El CONTRATISTA deberá presentar los Seguros que se le requieran, en la Gerencia de Electrificación Rural y Obras. La División de Obras y Contratos incorporará los documentos de soporte necesarios (se exceptúa copia de Contratos Administrativos) quien posteriormente deberá trasladarlos a Asesoría Jurídica Corporativa para su respectivo dictamen. **Ocho punto uno (8.1) Seguro de caución de cumplimiento de CONTRATO DE OBRA:** El CONTRATISTA debe constituir y presentar un seguro de caución de cumplimiento que garantice el cumplimiento de la totalidad de las condiciones y obligaciones establecidas en el presente CONTRATO. Este seguro de caución debe ser presentado dentro de los diez (10) días hábiles siguientes de la entrega al CONTRATISTA de la fotocopia del CONTRATO DE OBRA con su número de registro de control interno, el cual debe otorgarse por el veinte por ciento (20%) del valor del CONTRATO DE OBRA y estará vigente desde la fecha de suscripción del CONTRATO DE OBRA hasta por cuatro (4) meses posteriores al vencimiento del plazo del CONTRATO DE OBRA antes referido, en el entendido que en caso el plazo del CONTRATO DE OBRA se prorrogue, el CONTRATISTA debe prorrogar también la presente garantía. Si el CONTRATISTA incumple con las condiciones y obligaciones contraídas en el CONTRATO DE OBRA que oportunamente suscriba, el seguro de caución de cumplimiento se ejecutará con base al informe del SUPERVISOR DE CONTRATO con el visto bueno del ADMINISTRADOR DEL CONTRATO, presentado por la GERENCIA a la GERENCIA GENERAL, por medio de quien ésta designe. En la póliza del seguro de caución de cumplimiento se debe indicar que, en caso de incumplimiento por parte del CONTRATISTA,

TECNISOL
SOLUCIONES TÉCNICAS
1ra. Calle "B" 16-27
Colonia Pinares de San Cristóbal
Zona 8 Mivac Guatemala

el mismo se hará efectivo por la Aseguradora con el simple requerimiento del INDE, sin necesidad de trámite administrativo o actuación judicial. **Ocho punto dos (8.2) Seguro de caución de anticipo de CONTRATO DE OBRA** Previo a que se otorgue el anticipo correspondiente, el CONTRATISTA debe constituir a favor y a entera satisfacción del INDE un seguro que cubra el cien por ciento (100%) de su valor, para garantizar su correcta utilización y estará vigente por el plazo del CONTRATO DE OBRA y deberá ampliar su vigencia hasta su total amortización. En la póliza del seguro de caución de anticipo se debe indicar que, en caso de incumplimiento por parte del CONTRATISTA, el mismo se hará efectivo por la Aseguradora con el simple requerimiento del INDE, sin necesidad de trámite administrativo o actuación judicial. **Ocho punto tres (8.3) Seguro de caución de conservación de calidad y funcionamiento del CONTRATO DE OBRA** Dentro de los diez (10) días hábiles posteriores a que se le entregue al CONTRATISTA la certificación del acta de recepción final emitida por la COMISIÓN, éste responderá por la calidad y funcionamiento de la OBRA, mediante un seguro de caución por el quince por ciento (15%) del valor total del CONTRATO DE OBRA y cubrirá el valor de las reparaciones de las fallas y/o desperfectos que le sean imputables y que aparecieren en el tiempo de responsabilidad. Si el CONTRATISTA no presenta este seguro de caución dentro del plazo establecido, el INDE ejecutará el seguro de caución de cumplimiento. Este seguro de caución sustituirá el seguro de caución de cumplimiento y debe de estar vigente durante dieciocho (18) meses contados a partir de la fecha del acta de recepción final de la OBRA. El vencimiento del tiempo de responsabilidad previsto en el párrafo anterior, no exime al CONTRATISTA de la responsabilidad por destrucción o deterioro de los bienes debido a dolo o culpa de su parte por el plazo de cinco (5) años, contados a partir de la fecha de recepción definitiva de la OBRA. En la póliza del seguro de caución de conservación de calidad y funcionamiento se debe indicar que, en caso de incumplimiento por parte del CONTRATISTA, el mismo se hará efectivo por la Aseguradora con el simple requerimiento del INDE, sin necesidad de trámite administrativo o actuación judicial. **Ocho punto cuatro (8.4) Seguro de caución de saldos deudores del CONTRATO DE OBRA** Para garantizar el pago de saldos deudores que pudieran resultar a favor del INDE o de terceros en la liquidación, el CONTRATISTA debe presentar seguro de caución por el cinco por ciento (5%) del valor original del CONTRATO DE OBRA, dentro de los diez (10) días hábiles posteriores a que se le entregue al CONTRATISTA la certificación del acta de recepción final por parte de la COMISIÓN y estará vigente por trescientos sesenta y cinco (365) días calendario. Aprobada la liquidación, si no hubiere saldos deudores, se cancelará esta garantía. En la póliza del seguro de saldos deudores se debe indicar que, en caso de incumplimiento por parte del CONTRATISTA, el mismo se hará efectivo por la Aseguradora con el simple requerimiento del INDE, sin necesidad de trámite administrativo o actuación judicial. **Ocho punto cinco (8.5) Seguro de**

TECNISOL
SOLUCIONES TÉCNICAS
Ita. Calle "B" 16-27
Colonia Pinares de San Cristobal
Zona 8, Mixco, Guatemala



responsabilidad civil contractual del CONTRATO DE OBRA. El CONTRATISTA debe adquirir un seguro de responsabilidad civil, por un valor equivalente al dos por ciento (2%) del valor total del CONTRATO DE OBRA, no pudiendo ser el seguro mencionado menor de cincuenta mil quetzales (Q. 50,000.00), que cubra daños a terceros o a bienes propiedad del INDE, ocasionados por el CONTRATISTA y/o su personal. El CONTRATISTA en todo caso debe indemnizar a los afectados y dejar a salvo al INDE, sus funcionarios, agentes y empleados de los reclamos que pudieren surgir debido al mal uso de cualesquiera aparatos, equipos, materiales o procedimientos patentados o con derechos reservados y deberá indemnizar al INDE por cualquier costo de daños a que se viere obligado a pagar por tal infracción en cualquier tiempo durante la ejecución del CONTRATO DE OBRA. Este seguro deberá estar vigente durante el plazo del contrato y presentarse juntamente con el seguro de caución de cumplimiento del CONTRATO DE OBRA. **NOVENA: SANCIONES POR RETRASO.** El retraso del CONTRATISTA en la entrega de la OBRA, en el plazo previsto, por causas imputables a él, se sancionará dentro de los cinco (5) días hábiles posteriores a que se haya certificado el incumplimiento, con el pago de una multa por cada día hábil de atraso del uno punto cinco por millar (1.5 ‰) del valor de la contratación y en los casos de entregas periódicas, la sanción se calculará solamente sobre el valor de la o las entregas en que se diera el retraso, el porcentaje de la sanción sumado no podrá exceder del cinco por ciento (5%) del valor total de la negociación, la que se calculará bajo la responsabilidad directa de la UNIDAD EJECUTORA e impuesta por la GERENCIA. Para el efecto el cómputo del retraso, se hará en base a días hábiles de atraso, lo que se deberá hacer constar en las actas correspondientes a requerimiento por escrito del CONTRATISTA, la multa puede ser deducida del último pago. **DÉCIMA: FUERZA MAYOR Y CASO FORTUITO.** Cuando las facultades del INDE o del CONTRATISTA para cumplir debidamente con sus obligaciones contractuales, sean obstaculizadas, perjudicadas, interrumpidas o de cualquier forma demoradas, por acciones, fuerza o circunstancias naturales o de otra índole, pero totalmente fuera de control de las partes afectadas, tales como: incendios, rayos, epidemias, tormentas, explosiones, huelgas, disturbios callejeros, vandalismo, sabotaje, rebeliones, deslaves, terremotos, erupciones volcánicas, inundaciones, crecidas de ríos, acciones hostiles, guerras, invasiones, demoras en el trámite de aprobación de descargos por parte de los entes reguladores del sistema eléctrico del país, demoras en el trámite de servidumbres de conducción de energía eléctrica, demora en la autorización de permisos y licencias por parte de entes externos se considerará como un caso de fuerza mayor o caso fortuito. La parte afectada por una situación como las indicadas anteriormente, está obligada a: **a)** Informar a la otra parte, por el medio más expedito posible, sobre las circunstancias y el impacto ocasionado; **b)** Tomar todas las precauciones posibles para proteger y preservar la totalidad de los recursos afectados; **c)** Tratar de obtener con toda diligencia y dedicación la superación, reducción o desaparición de

TECNISOL
SOLUCIONES TÉCNICAS
1ra. Calle "B", 16-27
Colonia Pinares de San Cristóbal
Zona 8, Mixco, Guatemala.

las causas que la provocaron; y, **d)** Solicitar, si procediere, prórroga del plazo, dentro de los diez (10) días de acaecido el hecho, conforme a lo establecido en el artículo sesenta y cuatro (64) del REGLAMENTO. En caso de desacuerdo entre el INDE y el CONTRATISTA en lo que respecta a la interpretación y duración de las condiciones existentes en los casos de fuerza mayor o caso fortuito descritas con anterioridad, las mismas se resolverán de acuerdo a lo establecido en la cláusula siguiente. **DÉCIMA PRIMERA: CONTROVERSIA.** Toda controversia que surja entre el CONTRATISTA y el INDE, relativa al cumplimiento, interpretación, aplicación y efectos del presente CONTRATO, agotada la fase conciliatoria entre las partes y el procedimiento administrativo, se someterá a la jurisdicción del Tribunal de lo Contencioso Administrativo. No obstante lo anterior, el INDE se reserva el derecho de someter a arbitraje la controversia, siempre que así se convenga entre las partes. **DÉCIMA SEGUNDA: RECHAZO.** LA GERENCIA estará en todo momento en su derecho de rechazar la OBRA que no satisfaga los requerimientos establecidos relativos a las especificaciones y valores técnicos solicitados en los Términos de Referencia. **DÉCIMA TERCERA: TERMINACIÓN DEL CONTRATO.** Son causas de terminación del CONTRATO: **a)** En caso de negligencia comprobada del CONTRATISTA; **b)** Por incumplimiento de las obligaciones contractuales; **c)** Por las demás causas previstas en la legislación vigente; **d)** Si el CONTRATISTA no mantiene vigentes las garantías establecidas; **e)** Si el CONTRATISTA no se presenta a cobrar el anticipo en Tesorería General del INDE en el plazo que se le indique; y, **f)** Por mutuo acuerdo. El INDE en los casos indicados en las literales a), b), c), d) y e) puede dar por terminado el CONTRATO en cualquier momento sin responsabilidad de su parte y sin necesidad de resolución judicial alguna, previa certificación del acta administrativa en la que se haga constar la causal por parte de la UNIDAD EJECUTORA, mediante resolución emitida por la autoridad que autorizó la negociación. **DÉCIMA CUARTA: OBLIGACIONES Y PROHIBICIONES DEL CONTRATISTA. A) OBLIGACIONES.** El CONTRATISTA está obligado a: **a)** Cumplir con la legislación vigente en la República de Guatemala; **b)** Cumplir con el presente CONTRATO; **c)** Suministrar información que le sea requerida por el Administrador y Supervisor del Contrato; **d)** Presentar la documentación requerida en este CONTRATO; **e)** Presentarse a retirar la copia del CONTRATO con su número de registro interno en el plazo establecido; **f)** Presentar los seguros solicitados dentro del plazo establecido; **g)** El CONTRATISTA es totalmente responsable de la seguridad operativa y física de las instalaciones existentes involucradas del INDE durante la ejecución de la obra; **h)** El CONTRATISTA asume toda la responsabilidad laboral, civil, penal o de cualquier otra índole por daños personales o materiales que cause por cuenta propia su personal o terceros, derivados de accidentes o eventos que puedan suceder durante la ejecución de la obra, pero se reserva el derecho de suspender la obra si detecta actos inseguros; **i)** Atender todas las normas y disposiciones de mitigación ambiental que exija el Ministerio de Ambiente y

TECNISOL
SOLUCIONES TÉCNICAS
1ra. Calle "B", 16-27
Colonia Pinares de San Cristóbal
Zona 8, Mixco, Guatemala

Recursos Naturales, sin costo alguno para el INDE; j) Responder de todos los pagos laborales y prestaciones de sus empleados o trabajadores, quienes no podrán invocar relación laboral alguna con el INDE; k) Atender y resolver todos y cada uno de los reclamos o aclaraciones que se le presenten dentro del plazo contractual y de garantía, que por alguna razón el SUPERVISOR DEL CONTRATO le reporte de forma escrita, respondiendo al reclamo o aclaración en un plazo no mayor a diez días hábiles de que le sea notificado, caso contrario se le hará efectivo el respectivo Seguro de Caucción; l) En caso de presentar atraso en la ejecución de la obra, debe realizar las acciones necesarias y presentar el plan de contingencias al Supervisor del Contrato, para definir el cronograma de ejecución, quedando sujeto a las sanciones establecidas en los Términos de Referencia; y, m) Presentarse a cobrar el anticipo en Tesorería General del INDE, dentro del plazo que se le indique. **B) PROHIBICIONES:** El CONTRATISTA tiene prohibido: a) Requerir ayuda de la Unidad Ejecutora, para la realización de sus tareas específicas; b) Ceder derechos de contratación total o parcialmente; c) Subcontratar trabajos que no hayan sido aprobados y especificados en su oferta; y, d) Requerir al INDE mano de obra, equipos materiales, hospedaje, alimentación y transporte que pudieran necesitar para la ejecución de este CONTRATO. **DÉCIMA QUINTA: LUGAR PARA RECIBIR NOTIFICACIONES:** El INDE señala como lugar para recibir notificaciones y citaciones la séptima (7ma.) avenida dos - veintinueve (2-29), zona nueve (9), Edificio La Torre, nivel menos dos (N-2), de esta Ciudad, Gerencia de Electrificación Rural y Obras del INDE y el CONTRATISTA señala la primera (1ª) calle "B" dieciséis guion veintisiete (16-27) Colonia Pinares de San Cristóbal, zona ocho (8), Municipio de Mixco, Departamento de Guatemala y la dirección de correo electrónico, indicada en la carta de presentación de su oferta. Quedamos enteradas ambas partes que cualquier cambio de dirección deberán hacerlo saber en forma inmediata y por escrito, en el entendido que de no hacerlo se tendrá por bien hechas las notificaciones, citaciones o emplazamientos en las direcciones antes señaladas por cada una de las partes. Queda obligado el Contratista a dar aviso a la GERENCIA de cualquier cambio de que fuera objeto su representada, en cuanto a su Razón o Denominación Social. Manifiesta el CONTRATISTA que renuncia al fuero de su domicilio y se somete a los Tribunales que el INDE elija, si fuera el caso. **DÉCIMA SEXTA: AMPLIACIÓN Y VARIACIÓN EN EL CONTRATO DE OBRA:** A) **AMPLIACIÓN:** Las ampliaciones en el valor del CONTRATO DE OBRA pueden efectuarse hasta en un veinticinco por ciento (25%) de su valor original, cuya aprobación corresponderá según su monto por la autoridad que haya aprobado el CONTRATO DE OBRA. En aquellos casos en los cuales sea necesaria una ampliación mayor, ésta debe ser autorizada por la AUTORIDAD SUPREMA hasta por un monto máximo del cuarenta por ciento (40%) del valor original del CONTRATO DE OBRA. B) **VARIACIÓN:** Las variaciones en el monto del CONTRATO DE OBRA deben efectuarse a través de los siguientes documentos: A) ORDEN

TECNISOL
SOLUCIONES TÉCNICAS
1ra. Calle "B" 16-27
Colonia Pinares de San Cristóbal
Zona 8, Mixco, Guatemala

DE TRABAJO SUPLEMENTARIO (OTS): instrumento para las cantidades adicionales en los Renglones de trabajo contratados, a los precios establecidos en el CONTRATO DE OBRA; B) ACUERDO DE TRABAJO EXTRA (ATE): instrumento para la contratación de renglones de trabajo no contemplados en el CONTRATO DE OBRA original. Los precios serán negociados entre las partes. C) ORDEN DE CAMBIO (OC): instrumento para la reducción de los renglones contratados que no sea necesario ejecutar. Estos documentos de variación deben contar con la aceptación de ambas partes y estar debidamente respaldados. **DÉCIMA SÉPTIMA: RECEPCIÓN Y LIQUIDACIÓN FINAL DEL CONTRATO DE OBRA. A) RECEPCIÓN.** Cuando la OBRA esté terminada, el CONTRATISTA debe dar aviso por escrito al SUPERVISOR DEL CONTRATO DE OBRA, a efecto de dar por finalizado el plazo contractual, siempre y cuando a criterio del SUPERVISOR DEL CONTRATO DE OBRA esté totalmente terminada, informando en un plazo no mayor de diez (10) días hábiles a partir del aviso del CONTRATISTA, a la GERENCIA. En caso contrario, el plazo contractual no se dará por finalizado. Con el informe presentado por el SUPERVISOR DEL CONTRATO DE OBRA, la GERENCIA nombrará una Comisión Receptora y Liquidadora integrada por tres (3) miembros, debiendo el SUPERVISOR DEL CONTRATO DE OBRA actuar como apoyo técnico de la COMISIÓN; quien hará la verificación e inspección final de la OBRA procediendo a su recepción final. Recibido el informe del SUPERVISOR DEL CONTRATO, la COMISIÓN tendrá diez (10) días hábiles para: i) Si todo está a conformidad, emitir el Acta de Recepción Final; ii) Si la OBRA no estuviese ejecutada conforme al CONTRATO DE OBRA suscrito, la COMISIÓN deberá rendir informe a la GERENCIA y al SUPERVISOR DEL CONTRATO, debiendo este último notificar al CONTRATISTA, para que proceda a corregir las deficiencias detectadas dentro del plazo que se le señale. Cuando la Comisión establezca que la obra se encuentra conforme al Contrato celebrado, suscribirá el Acta de Recepción respectiva. **B) LIQUIDACIÓN FINAL DEL CONTRATO DE OBRA.** La COMISIÓN deberá proceder a la suscripción del Acta de Liquidación del CONTRATO DE OBRA dentro de un plazo de treinta y cinco (35) días hábiles a partir de haberse efectuado el último pago. Si transcurridos estos plazos no se han suscrito las actas de liquidación, siempre y cuando haya aclarado los aspectos que le fueron solicitados, el CONTRATISTA puede presentar a la GERENCIA un proyecto de liquidación del CONTRATO, el que debe ser aprobado o improbadado dentro del plazo de diez (10) días hábiles. La liquidación del CONTRATO DE OBRA, debe ser aprobada por la autoridad que aprobó la contratación y si fuere procedente, las partes se otorgarán finiquito mutuo. **DÉCIMA OCTAVA: REPRESENTACIONES. A) REPRESENTANTE DEL INDE.** Durante la ejecución del CONTRATO el INDE, estará representado ante el CONTRATISTA, por el SUPERVISOR DEL CONTRATO, quien deberá ser nombrado por LA GERENCIA dentro de los cinco días hábiles siguientes a la fecha de que ésta reciba la copia del contrato debidamente registrado con el número de control interno del INDE, lo cual se hará del conocimiento por escrito al

TECNISOL
SOLUCIONES TÉCNICAS
1ra. Calle "B" 16-27
Antonia Pinare de San Cristobal
Zona 8, Mixco, Guatemala

CONTRATISTA en forma inmediata; y, **B) REPRESENTACIÓN DEL CONTRATISTA:** El CONTRATISTA estará representado en sus actuaciones por su representante legal y en la ejecución del CONTRATO por el RESPONSABLE TÉCNICO DE OBRA, cuyo nombramiento se comunicará por escrito al INDE, dirigido a LA GERENCIA, por medio de una nota simple firmada por el CONTRATISTA, dentro de los cinco días hábiles de haber recibido la copia del contrato debidamente registrado con el número de control interno del INDE. **DÉCIMA NOVENA: COHECHO EL CONTRATISTA,** manifiesta que conoce las penas relativas al delito de cohecho así como las disposiciones contenidas en el "Capítulo III del Título XIII" del Decreto número diecisiete - setenta y tres del Congreso de la República de Guatemala, Código Penal y las normas jurídicas que facultan a la autoridad correspondiente del INDE, para aplicar las sanciones administrativas que pudieren corresponderle, incluyendo la inhabilitación. **VIGÉSIMA: APROBACIÓN Y ACEPTACIÓN: A) APROBACIÓN.** La suscripción del presente Contrato de Obra fue autorizado por el Gerente General mediante providencia GG guion P guion trescientos sesenta y dos guion dos mil veintitrés (GG-P-362-2023), de fecha cuatro (4) de agosto de dos mil veintitrés (2023), el cual queda aprobado por el Gerente General con la suscripción del mismo. **B) ACEPTACIÓN.** En los términos y condiciones estipulados, los otorgantes en la calidad con que actuamos, ACEPTAMOS el contenido del presente CONTRATO, el cual previa lectura de lo escrito y enterados de su contenido, objeto, validez y demás efectos legales, lo ratificamos, aceptamos y firmamos en doce (12) hojas de papel bond, tamaño oficio con membrete del Instituto Nacional de Electrificación -INDE-, impresas únicamente en su anverso.



ING. RAMÓN ANIBAL ROMERO SOTO
GERENTE GENERAL INDE



TECNISOL
SOLUCIONES TÉCNICAS
1ra. Calle "B" 16-27
Colonia Pinares de San Cristóbal
Zona 8, Mixco, Guatemala

ALLAN EMIR RAC GONZÁLEZ

Mandatario Especial con Representación de Heiysón Eduardo Solares Castillo,
propietario de la empresa mercantil TECNISOL

Publicación de documentos sobre un concurso

Mensaje de confirmación	
La adición de documentos al concurso se ha realizado exitosamente.	
25.sep..2023 13:36:08	
Información publicada	
Entidad	INSTITUTO NACIONAL DE ELECTRIFICACIÓN -INDE
Unidad compradora	GERENCIA DE ELECTRIFICACIÓN RURAL Y OBRAS
Concurso (NOG)	20118422
Descripción del concurso	GERO/D04-2023-0001 CONSTRUCCIÓN REDES Y LÍNEAS ELÉCTRICAS DE DISTRIBUCIÓN EN MEDIA Y BAJA TENSIÓN A TRAVÉS DEL SISTEMA DE COMPRAS ABIERTO (SICOA)
Comentario	GERO/D04-2023-0001 CONSTRUCCIÓN REDES Y LÍNEAS ELÉCTRICAS DE DISTRIBUCIÓN EN MEDIA Y BAJA TENSIÓN A TRAVÉS DEL SISTEMA DE COMPRAS ABIERTO (SICOA) CONTRATO ADTIVO 408-2023 CASERÍO EL MANANTIALITO, MUNICIPIO DE LA LIBERTAD, DEPARTAMENTO DE PETÉN.
Documentos asociados:	
1	20118422@CONTRATO ADTIVO 408-2023 CASERIO EL MANANTIALITO LA LIBERTAD PETEN.pdf(2384 KB)
Si desea imprimir este mensaje, oprima el siguiente botón	

799-2023

CONTRATO ADMINISTRATIVO.

En la ciudad de Guatemala, el veintitrés (24) de agosto de dos mil veintitrés (2023), nosotros, **RAMÓN ANÍBAL ROMERO SOTO**, de cincuenta y ocho (58) años de edad, soltero, guatemalteco, Ingeniero Electricista, de este domicilio, con Documento Personal de Identificación -DPI-, Código Único de Identificación -CUI- número dos mil cuatrocientos cuarenta y cuatro, cincuenta y tres mil quinientos, dos mil uno (2444 53500 2001), emitido en el Registro Nacional de las Personas -RENAP- de la República de Guatemala, actúo en mi calidad de **GERENTE GENERAL DEL INSTITUTO NACIONAL DE ELECTRIFICACIÓN**, en adelante se denominará **INDE**, calidad que acredito con: a) Transcripción del ACUERDO emitido por el Consejo Directivo en PUNTO CUARTO LITERAL D) del Acta Número treinta y tres guion dos mil veintidós (33-2022), correspondiente a la Sesión Extraordinaria celebrada el veintidós (22) de abril de dos mil veintidós (2022) que contiene mi Nombramiento en el cargo de Gerente General del INDE, a partir del tres (3) de mayo del dos mil veintidós (2022). b) Certificación del Acta de Toma de Posesión del cargo como Gerente General del INDE, número ciento veintiuno guion dos mil veintidós (121-2022), de fecha tres (3) de mayo de dos mil veintidós (2022), asentada en el Libro de Actas con registro número L dos cincuenta y cuatro mil ciento setenta y dos (L2 54172), autorizado por la Contraloría General de Cuentas, once (11) de mayo de dos mil veintiuno (2021). c) Certificación de la Resolución contenida en el punto QUINTO del acta número seis guion dos mil trece (6-2013), de la sesión celebrada por el Consejo Directivo del INDE, el dieciocho (18) de febrero de dos mil trece (2013), por medio de la cual se delega en el Gerente General la Representación Legal de la Institución, y **BYRON OLIVERIO ARCHILA ORELLANA**, propietario de la empresa mercantil **CONSTRUCTORA L 7**, de cincuenta y tres años de edad, casado, guatemalteco, Comerciante, de este domicilio, me identifiqué con Documento Personal de Identificación -DPI-, con Código Único de Identificación -CUI- número un mil seiscientos dieciocho, setenta mil seiscientos ochenta y seis, cero ciento uno, (1618 70686 0101) emitido por el Registro Nacional de las Personas -RENAP-. Actúo en mi calidad de propietario de la empresa mercantil **CONSTRUCTORA L7**, en adelante identificado como Contratista, lo que acredito con copia legalizada de la Patente de Comercio de Empresa inscrita al número trescientos sesenta y cuatro mil novecientos setenta y siete (364977), folio ochocientos cincuenta y cuatro (854) del libro trescientos veintiséis (326) de Empresas Mercantiles del Registro Mercantil General de la República. Ambos comparecientes aseguramos ser de los datos de identificación consignados, hallarnos en el libre ejercicio de nuestros derechos civiles y que las representaciones que ejercitamos y acreditamos son suficientes conforme a la ley y a nuestro juicio, para la celebración del presente **CONTRATO DE LA OBRA "CONSTRUCCIÓN REDES Y LÍNEAS ELÉCTRICAS DE DISTRIBUCIÓN, CASERÍO Q'OO'OLA CHIQUITO, ALDEA Q'OO'OLA GRANDE, MUNICIPIO DE SANTA EULALIA, DEPARTAMENTO DE HUEHUETENANGO"** en adelante simplemente **CONTRATO O CONTRATO DE OBRA**, de conformidad con las cláusulas siguientes: **PRIMERA: ANTECEDENTES Y BASE LEGAL: Uno punto uno (1.1) ANTECEDENTES.** El Instituto

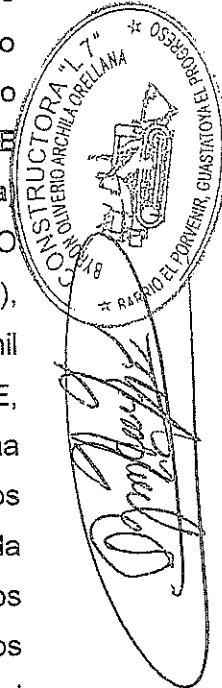

Nacional de Electrificación -INDE- convocó a ofertar el evento de Invitación a Ofertar No. GERO/D04-2020-0008 Construcción Redes y Líneas Eléctricas de Distribución en Media y Baja Tensión a Través del Sistema de Compras Abierto (SICOA), por medio de la Gerencia de Electrificación Rural y Obras, en adelante la Gerencia. Para el efecto se elaboraron los Términos de Referencia de la Invitación a Ofertar número GERO/D04-2020-0008, se realizaron las publicaciones correspondientes y la Junta de Invitación a Ofertar Permanente del Instituto Nacional de Electrificación -INDE-, recibió las ofertas; luego del análisis y calificación realizó la adjudicación de los Renglones uno (1), tres (3), cinco (5), siete (7), nueve (9), once (11) y trece (13) a favor **BYRON OLIVERIO ARCHILA ORELLANA**, propietario de la empresa mercantil **CONSTRUCTORA L7**, según consta en Certificación del acta número cero dieciséis guion dos mil veintiuno (016-2021), de fecha uno (1) de junio del dos mil veintiuno (2021), contenida en el Libro de Actas del Ente Corporativo Junta de Invitación a Ofertar Permanente, número L dos cuarenta y cuatro mil setenta y cinco (L2 44075) autorizado por la Contraloría General de Cuentas el veintidós (22) de marzo del dos mil diecinueve (2019) y el Libro de Actas del Ente Corporativo Junta de Invitación Permanente número L dos cuarenta y cuatro mil setenta y seis (L2 44076) autorizado por la Contraloría General de Cuentas el veintidós (22) de marzo del dos mil diecinueve (2019). Esta adjudicación fue aprobada por el Consejo Directivo del INDE, mediante resolución emitida en Punto TERCERO del Acta número cuarenta y nueve guion dos mil veintiuno (49-2021) correspondiente a su Sesión Extraordinaria celebrada el veintiuno (21) de junio del dos mil veintiuno (2021) transcrita en documento CDR guion ciento treinta y ocho guion dos mil veintiuno (CDR-138-2021) de fecha veinticuatro (24) de junio del dos mil veintiuno (2021), en tal virtud se celebró el Contrato Administrativo número Doscientos cincuenta y cuatro guion dos mil veintiuno (254-2021) de fecha nueve de julio del dos mil veintiuno (2021) que contiene el Contrato SICOA correspondiente y su modificación y ampliación contenida en contrato administrativo número trescientos treinta y cuatro guion dos mil veintidós (334-2022) de fecha veintinueve (29) de julio de dos mil veintidós (2022). **Uno punto dos (1.2) BASE LEGAL.** Este contrato tiene su base legal en lo establecido en los Artículos números dos (2), veintisiete (27), treinta y cinco (35), treinta y seis (36), cincuenta y nueve (59), sesenta (60) y sesenta y uno (61) del Reglamento de Compras, Contrataciones y Enajenaciones del Instituto Nacional de Electrificación -INDE-.

SEGUNDA: DOCUMENTOS QUE FORMAN PARTE DEL PRESENTE CONTRATO. Forman parte de este contrato: a) Los Términos de Referencia y adendas que se hubieren emitido; b) La OFERTA Original Técnica y Económica presentada por el CONTRATISTA al INDE el once (11) de mayo del dos mil veintiuno (2021), así como la Cotización de Precios y Planos de Replanteo del Diseño del proyecto presentados con fecha uno (1) de agosto de dos mil veintitrés (2023); c) El CONTRATO SICOA así como su modificación y ampliación; y, d) El expediente formado para el efecto. En caso de existir diferencia o discrepancia entre los documentos descritos, debe prevalecer en su orden este contrato, los Términos de Referencia, la oferta presentada por el contratista y el expediente administrativo. **TERCERA: OBJETO Y ALCANCES DEL CONTRATO:** Tres punto uno

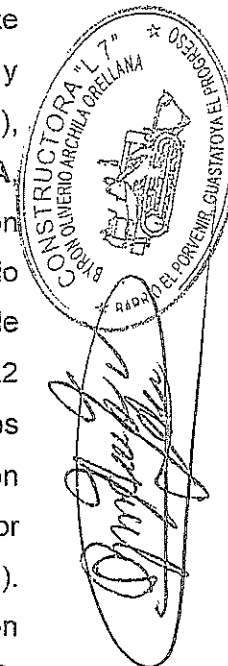



INSTITUTO NACIONAL DE ELECTRIFICACIÓN

(3.1). OBJETO: Tanto el INDE como el CONTRATISTA, manifestamos que el objeto de este Contrato es la CONSTRUCCIÓN REDES Y LÍNEAS ELÉCTRICAS DE DISTRIBUCIÓN, CASERÍO Q'OO'OLA CHIQUITO, ALDEA Q'OO'OLA GRANDE, MUNICIPIO DE SANTA EULALIA, DEPARTAMENTO DE HUEHUETENANGO de la Gerencia de Electrificación Rural y Obras del Instituto Nacional de Electrificación -INDE-. **Tres Punto Dos (3.2) ALCANCES:** El CONTRATISTA se compromete a efectuar los alcances de la presente contratación, de conformidad con todos los requerimientos indicados en las Disposiciones Técnicas de los Términos de Referencia y la OFERTA adjudicada, para la obra, CONSTRUCCIÓN REDES Y LÍNEAS ELÉCTRICAS DE DISTRIBUCIÓN, CASERÍO Q'OO'OLA CHIQUITO, ALDEA Q'OO'OLA GRANDE, MUNICIPIO DE SANTA EULALIA, DEPARTAMENTO DE HUEHUETENANGO, (Según Capítulo II de los Términos de Referencia). El CONTRATISTA debe cumplir los plazos de entrega, así como todas las actividades propuestas en el CRONOGRAMA DE EJECUCIÓN. Los cambios en las especificaciones técnicas siempre que no varíen la cantidad o precio de la obra, ni sea de calidad inferior a la ofertada, pueden ser aprobados por la autoridad que haya aprobado la negociación original. **CUARTA: VIGENCIA, PLAZO, LUGAR DE EJECUCIÓN Y PRÓRROGA:** **Cuatro punto uno (4.1) VIGENCIA:** Período comprendido desde la fecha de suscripción del CONTRATO DE OBRA, hasta la fecha de aprobación de la liquidación del mismo. **Cuatro punto dos (4.2) PLAZO:** El plazo es de CIENTO DIEZ (110) DÍAS HÁBILES contados a partir de la recepción por parte del CONTRATISTA, de la fotocopia del CONTRATO DE OBRA, con el número de Registro de Control Interno del INDE. **Cuatro punto tres (4.3.) LUGAR DE EJECUCIÓN:** La OBRA será entregada en las condiciones establecidas en el presente CONTRATO en CASERÍO Q'OO'OLA CHIQUITO, ALDEA Q'OO'OLA GRANDE, MUNICIPIO DE SANTA EULALIA, DEPARTAMENTO DE HUEHUETENANGO. **Cuatro punto cuatro (4.4.) PRÓRROGA:** A solicitud del CONTRATISTA o por necesidad del INDE, y en forma razonada, el plazo contractual para la ejecución del presente contrato de obra, puede ser prorrogado por caso fortuito, fuerza mayor o por cualquier otra causa no imputable a éstos, que les imposibilite el cumplimiento de sus obligaciones dentro del plazo establecido. Debiendo cumplirse con lo establecido en el Artículo 64 del Reglamento de Compras, Contrataciones y Enajenaciones del INDE. Para el efecto, el CONTRATISTA debe presentar solicitud escrita dentro del plazo de diez (10) días hábiles de acaecido el hecho en que fundamenta la prórroga, adjuntando toda la documentación que justifique su solicitud. La prórroga se autorizará por parte de la GERENCIA, con base al informe técnico que justifique la misma, emitido por el SUPERVISOR DEL CONTRATO, con el visto bueno del ADMINISTRADOR DEL CONTRATO, bajo su estricta responsabilidad; en el caso de autorizarse la prórroga el CONTRATISTA debe constituir o prorrogar los seguros de caución que se requieran. **QUINTA: PRECIO Y FORMA DE PAGO.** A) **PRECIO.** El precio total de la presente contratación es de UN MILLÓN CUATROCIENTOS NOVENTA Y CINCO MIL VEINTITRÉS QUETZALES CON TREINTA CENTAVOS (Q.1,495,023.30), que incluye el Impuesto al

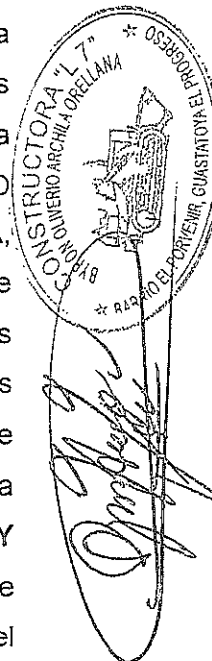



INSTITUTO NACIONAL DE ELECTRIFICACIÓN

Valor Agregado. B) FORMA DE PAGO. El pago de todos los trabajos realizados se efectuará por medio de órdenes de compra y pago en Quetzales y se hará efectivo de la forma siguiente: B.i) Anticipo. El INDE otorgará contra la presentación de recibo numerado el veinte por ciento (20%) del valor total del CONTRATO, previa presentación por parte del CONTRATISTA de los documentos establecidos en la literal C) sub literal C.i), de la presente cláusula. Si el CONTRATISTA no invierte estos recursos conforme al cronograma de ejecución de los trabajos contratados y al programa de inversión de anticipo, el contrato podrá darse por terminado sin responsabilidad para el INDE, haciéndose efectivo el seguro de caución de anticipo, sin perjuicio de las demás sanciones que correspondan. El total del anticipo le será descontado al CONTRATISTA en el primer pago que se realice. B.ii) Primer pago: por el sesenta por ciento (60%) del valor total del CONTRATO menos el cien por ciento (100%) del anticipo otorgado al CONTRATISTA, cuando la OBRA presente el sesenta por ciento (60%) de avance físico en su construcción, así como la presentación por parte del CONTRATISTA de los documentos establecidos en la literal C) sub literal C.ii), de la presente cláusula; B.iii) Segundo pago: por el veinticinco por ciento (25%) del valor total del CONTRATO, cuando la OBRA presente el ochenta y cinco por ciento (85%) de avance físico en su construcción, así como la presentación por parte del CONTRATISTA de los documentos establecidos en la literal C) sub literal C.ii), de la presente cláusula; B.iv) Pago final: por el quince por ciento (15%) del valor total del CONTRATO, cuando la OBRA esté finalizada al cien por ciento (100%) en su construcción, así como la presentación por parte del CONTRATISTA de los documentos establecidos en la literal C) sub literal C.iii), de la presente cláusula. C). Documentos necesarios para el pago. El CONTRATISTA deberá presentar la siguiente documentación: C.i) Anticipo. Solicitud del anticipo por el CONTRATISTA dirigida a la GERENCIA; recibo numerado a nombre del INDE; informe del SUPERVISOR DEL CONTRATO, que haga constar que se realizó el replanteo de la OBRA; programa de inversión del anticipo elaborado por el CONTRATISTA, firmado y sellado; cronograma de ejecución de los trabajos elaborado por el CONTRATISTA, firmado y sellado; copia del CONTRATO SICOA; copia del CONTRATO DE OBRA; copia de la póliza del seguro de caución de anticipo con su respectivo dictamen favorable de Asesoría Jurídica Corporativa del INDE; copia de la póliza del seguro de caución de cumplimiento del CONTRATO con su respectivo dictamen favorable de Asesoría Jurídica Corporativa del INDE; copia de la póliza del seguro de responsabilidad civil contractual con su respectivo dictamen favorable de Asesoría Jurídica Corporativa del INDE. C.ii) Primer y segundo pago. Solicitud de pago del CONTRATISTA dirigida a la GERENCIA; Factura Electrónica en Línea -FEL-, indicando en forma impresa el régimen afecto al Impuesto Sobre la Renta -ISR-; fotocopia autenticada de la licencia extendida por la DISTRIBUIDORA (únicamente para el primer pago); copia de la solicitud de supervisión de avance de la OBRA; copia del informe de supervisión del SUPERVISOR DEL CONTRATO; copia de la póliza vigente o endosos vigentes (si hubieren) del seguro de caución de anticipo con sus respectivos dictámenes favorables de Asesoría Jurídica Corporativa del INDE (únicamente para el primer pago); copia de la póliza vigente o endosos vigentes (si hubieren) del seguro de caución de

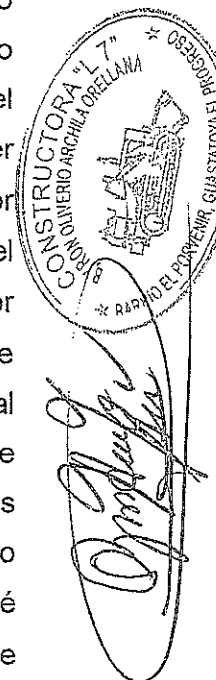

cumplimiento del CONTRATO con sus respectivos dictámenes favorables de Asesoría Jurídica Corporativa del INDE; copia de la póliza vigente o endosos vigentes (si hubieren) del seguro de responsabilidad civil contractual con sus respectivos dictámenes favorables de Asesoría Jurídica Corporativa del INDE. C.iii) Pago final. Solicitud de pago del CONTRATISTA dirigida a la GERENCIA; Factura Electrónica en Línea -FEL-, indicando en forma impresa el régimen afecto al Impuesto Sobre la Renta -ISR-; copia del aviso de finalización de la OBRA; copia del informe de supervisión del SUPERVISOR DEL CONTRATO; certificación original del acta de recepción e inspección final de la Comisión Receptora y Liquidadora del INDE; planos finales, según lo requerido en el Capítulo II, numeral 2.1, literal "q)" de los Términos de Referencia, también deben estar firmados y sellados por el SUPERVISOR DEL CONTRATO; copia de los documentos de variaciones contractuales (si hubieren); copia de la póliza vigente o endosos vigentes (si hubieren) del seguro de caución de cumplimiento del CONTRATO con sus respectivos dictámenes favorables de Asesoría Jurídica Corporativa del INDE; copia de la póliza vigente o endosos vigentes (si hubieren) del seguro de responsabilidad civil contractual con sus respectivos dictámenes favorables de Asesoría Jurídica Corporativa del INDE; copia de la póliza del seguro de caución de conservación de calidad y funcionamiento de la obra con su respectivo dictamen favorable de Asesoría Jurídica Corporativa del INDE; copia de la póliza del seguro de caución de saldos deudores con su respectivo dictamen favorable de Asesoría Jurídica Corporativa del INDE. **SEXTA: PARTIDA PRESUPUESTARIA.** Los pagos que se deriven de la OBRA contenida en el contrato, se efectuarán con cargo a la partida presupuestaria 2023-21100080-104-14-00-001-000-154-2021 de la Gerencia de Electrificación Rural y Obras del presupuesto vigente o la que se designe en los próximos ejercicios presupuestarios. **SÉPTIMA: IMPUESTOS, PERMISOS, LICENCIAS Y RESOLUCIONES.** El Contratista está obligado ante el Fisco al pago de los impuestos que de conformidad con la ley le corresponda derivado de este contrato, así mismo deberá obtener todos los permisos, licencias y resoluciones necesarios para la ejecución de la obra. **OCTAVA: SEGUROS:** El Contratista deberá presentar los seguros que se le requieran. Los mismos deberán formalizarse mediante póliza extendida a favor del Instituto Nacional de Electrificación -INDE-, por una institución debidamente autorizada para operar en la República de Guatemala, de reconocida solvencia y capacidad financiera, aceptada por el INDE y en la moneda en que se presente la OFERTA y se efectúe la adjudicación, en los cuales se debe indicar, que en caso de incumplimiento por parte del CONTRATISTA, los mismos se harán efectivos por la aseguradora con el simple requerimiento del INDE, sin necesidad de trámite administrativo o actuación judicial. El ADMINISTRADOR del CONTRATO, será el único responsable de solicitar y velar por la vigencia de los seguros incluidos en este contrato, quien a su vez mantendrá informado al SUPERVISOR DEL CONTRATO. El CONTRATISTA deberá presentar los Seguros que se le requieran, en la Gerencia de Electrificación Rural y Obras. La División de Obras y Contratos incorporará los documentos de soporte necesarios (se exceptúa copia de Contratos Administrativos) quien posteriormente deberá trasladarlos a Asesoría Jurídica Corporativa para su

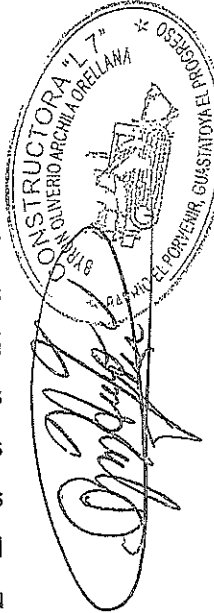

respectivo dictamen. **Ocho punto uno (8.1) Seguro de caución de cumplimiento de CONTRATO DE OBRA:** El CONTRATISTA debe constituir y presentar un seguro de caución de cumplimiento que garantice el cumplimiento de la totalidad de las condiciones y obligaciones establecidas en el presente CONTRATO. Este seguro de caución debe ser presentado dentro de los diez (10) días hábiles siguientes de la entrega al CONTRATISTA de la fotocopia del CONTRATO DE OBRA con su número de registro de control interno, el cual debe otorgarse por el veinte por ciento (20%) del valor del CONTRATO DE OBRA y estará vigente desde la fecha de suscripción del CONTRATO DE OBRA hasta por cuatro (4) meses posteriores al vencimiento del plazo del CONTRATO DE OBRA antes referido, en el entendido que en caso el plazo del CONTRATO DE OBRA se prorrogue, el CONTRATISTA debe prorrogar también la presente garantía. Si el CONTRATISTA incumple con las condiciones y obligaciones contraídas en el CONTRATO DE OBRA que oportunamente suscriba, el seguro de caución de cumplimiento se ejecutará con base al informe del SUPERVISOR DE CONTRATO con el visto bueno del ADMINISTRADOR DEL CONTRATO, presentado por la GERENCIA a la GERENCIA GENERAL, por medio de quien ésta designe. En la póliza del seguro de caución de cumplimiento se debe indicar que, en caso de incumplimiento por parte del CONTRATISTA, el mismo se hará efectivo por la Aseguradora con el simple requerimiento del INDE, sin necesidad de trámite administrativo o actuación judicial. **Ocho punto dos (8.2) Seguro de caución de anticipo de CONTRATO DE OBRA** Previo a que se otorgue el anticipo correspondiente, el CONTRATISTA debe constituir a favor y a entera satisfacción del INDE un seguro que cubra el cien por ciento (100%) de su valor, para garantizar su correcta utilización y estará vigente por el plazo del CONTRATO DE OBRA y deberá ampliar su vigencia hasta su total amortización. En la póliza del seguro de caución de anticipo se debe indicar que, en caso de incumplimiento por parte del CONTRATISTA, el mismo se hará efectivo por la Aseguradora con el simple requerimiento del INDE, sin necesidad de trámite administrativo o actuación judicial. **Ocho punto tres (8.3) Seguro de caución de conservación de calidad y funcionamiento del CONTRATO DE OBRA** Dentro de los diez (10) días hábiles posteriores a que se le entregue al CONTRATISTA la certificación del acta de recepción final emitida por la COMISIÓN, éste responderá por la calidad y funcionamiento de la OBRA, mediante un seguro de caución por el quince por ciento (15%) del valor total del CONTRATO DE OBRA y cubrirá el valor de las reparaciones de las fallas y/o desperfectos que le sean imputables y que aparecieran en el tiempo de responsabilidad. Si el CONTRATISTA no presenta este seguro de caución dentro del plazo establecido, el INDE ejecutará el seguro de caución de cumplimiento. Este seguro de caución sustituirá el seguro de caución de cumplimiento y debe de estar vigente durante dieciocho (18) meses contados a partir de la fecha del acta de recepción final de la OBRA. El vencimiento del tiempo de responsabilidad previsto en el párrafo anterior, no exime al CONTRATISTA de la responsabilidad por destrucción o deterioro de los bienes debido a dolo o culpa de su parte por el plazo de cinco (5) años, contados a partir de la fecha de recepción definitiva de la OBRA. En la póliza del seguro de caución de conservación de calidad y funcionamiento se

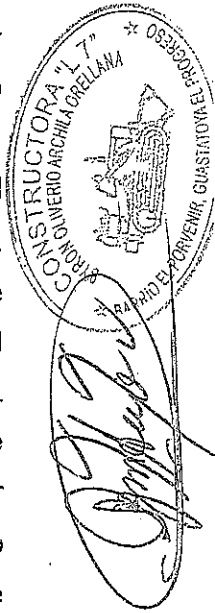



debe indicar que, en caso de incumplimiento por parte del CONTRATISTA, el mismo se hará efectivo por la Aseguradora con el simple requerimiento del INDE, sin necesidad de trámite administrativo o actuación judicial. **Ocho punto cuatro (8.4) Seguro de caución de saldos deudores del CONTRATO DE OBRA** Para garantizar el pago de saldos deudores que pudieran resultar a favor del INDE o de terceros en la liquidación, el CONTRATISTA debe presentar seguro de caución por el cinco por ciento (5%) del valor original del CONTRATO DE OBRA, dentro de los diez (10) días hábiles posteriores a que se le entregue al CONTRATISTA la certificación del acta de recepción final por parte de la COMISIÓN y estará vigente por trescientos sesenta y cinco (365) días calendario. Aprobada la liquidación, si no hubiere saldos deudores, se cancelará esta garantía. En la póliza del seguro de saldos deudores se debe indicar que, en caso de incumplimiento por parte del CONTRATISTA, el mismo se hará efectivo por la Aseguradora con el simple requerimiento del INDE, sin necesidad de trámite administrativo o actuación judicial. **Ocho punto cinco (8.5) Seguro de responsabilidad civil contractual del CONTRATO DE OBRA.** El CONTRATISTA debe adquirir un seguro de responsabilidad civil, por un valor equivalente al dos por ciento (2%) del valor total del CONTRATO DE OBRA, no pudiendo ser el seguro mencionado menor de cincuenta mil quetzales (Q. 50,000.00), que cubra daños a terceros o a bienes propiedad del INDE, ocasionados por el CONTRATISTA y/o su personal. El CONTRATISTA en todo caso debe indemnizar a los afectados y dejar a salvo al INDE, sus funcionarios, agentes y empleados de los reclamos que pudieren surgir debido al mal uso de cualesquiera aparatos, equipos, materiales o procedimientos patentados o con derechos reservados y deberá indemnizar al INDE por cualquier costo de daños a que se viere obligado a pagar por tal infracción en cualquier tiempo durante la ejecución del CONTRATO DE OBRA. Este seguro deberá estar vigente durante el plazo del contrato y presentarse juntamente con el seguro de caución de cumplimiento del CONTRATO DE OBRA.

NOVENA: SANCIONES POR RETRASO. El retraso del CONTRATISTA en la entrega de la OBRA, en el plazo previsto, por causas imputables a él, se sancionará dentro de los cinco (5) días hábiles posteriores a que se haya certificado el incumplimiento, con el pago de una multa por cada día hábil de atraso del uno punto cinco por millar (1.5 ‰) del valor de la contratación y en los casos de entregas periódicas, la sanción se calculará solamente sobre el valor de la o las entregas en que se diera el retraso, el porcentaje de la sanción sumado no podrá exceder del cinco por ciento (5%) del valor total de la negociación, la que se calculará bajo la responsabilidad directa de la UNIDAD EJECUTORA e impuesta por la GERENCIA. Para el efecto el cómputo del retraso, se hará en base a días hábiles de atraso, lo que se deberá hacer constar en las actas correspondientes a requerimiento por escrito del CONTRATISTA, la multa puede ser deducida del último pago. **DÉCIMA: FUERZA MAYOR Y CASO FORTUITO.** Cuando las facultades del INDE o del CONTRATISTA para cumplir debidamente con sus obligaciones contractuales, sean obstaculizadas, perjudicadas, interrumpidas o de cualquier forma demoradas, por acciones, fuerza o circunstancias naturales o de otra índole, pero totalmente fuera de control de las partes afectadas, tales como: incendios, rayos, epidemias, tormentas, explosiones, huelgas,

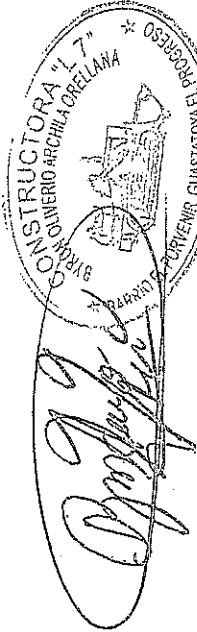

disturbios callejeros, vandalismo, sabotaje, rebeliones, deslaves, terremotos, erupciones volcánicas, inundaciones, crecidas de ríos, acciones hostiles, guerras, invasiones, demoras en el trámite de aprobación de descargos por parte de los entes reguladores del sistema eléctrico del país, demoras en el trámite de servidumbres de conducción de energía eléctrica, demora en la autorización de permisos y licencias por parte de entes externos se considerará como un caso de fuerza mayor o caso fortuito. La parte afectada por una situación como las indicadas anteriormente, está obligada a: a) Informar a la otra parte, por el medio más expedito posible, sobre las circunstancias y el impacto ocasionado; b) Tomar todas las precauciones posibles para proteger y preservar la totalidad de los recursos afectados; c) Tratar de obtener con toda diligencia y dedicación la superación, reducción o desaparición de las causas que la provocaron; d) Solicitar, si procediere, prórroga del plazo, dentro de los diez (10) días de acaecido el hecho, conforme a lo establecido en el artículo sesenta y cuatro (64) del REGLAMENTO. En caso de desacuerdo entre el INDE y el CONTRATISTA en lo que respecta a la interpretación y duración de las condiciones existentes en los casos de fuerza mayor o caso fortuito descritas con anterioridad, las mismas se resolverán de acuerdo a lo establecido en la cláusula siguiente. **DÉCIMA PRIMERA: CONTROVERSIA.** Toda controversia que surja entre el CONTRATISTA y el INDE, relativa al cumplimiento, interpretación, aplicación y efectos del presente CONTRATO, agotada la fase conciliatoria entre las partes y el procedimiento administrativo, se someterá a la jurisdicción del Tribunal de lo Contencioso Administrativo. No obstante lo anterior, el INDE se reserva el derecho de someter a arbitraje la controversia, siempre que así se convenga entre las partes. **DÉCIMA SEGUNDA: RECHAZO.** LA GERENCIA estará en todo momento en su derecho de rechazar la OBRA que no satisfaga los requerimientos establecidos relativos a las especificaciones y valores técnicos solicitados en los Términos de Referencia. **DÉCIMA TERCERA: TERMINACIÓN DEL CONTRATO.** Son causas de terminación del CONTRATO: a) En caso de negligencia comprobada del CONTRATISTA; b) Por incumplimiento de las obligaciones contractuales; c) Por las demás causas previstas en la legislación vigente; d) Si el CONTRATISTA no mantiene vigentes las garantías establecidas; e) Si el CONTRATISTA no se presenta a cobrar el anticipo en Tesorería General del INDE en el plazo que se le indique y, f) Por mutuo acuerdo. El INDE en los casos indicados en las literales a), b), c), d) y e) puede dar por terminado el CONTRATO en cualquier momento sin responsabilidad de su parte y sin necesidad de resolución judicial alguna, previa certificación del acta administrativa en la que se haga constar la causal por parte de la UNIDAD EJECUTORA, mediante resolución emitida por la autoridad que autorizó la negociación. **DÉCIMA CUARTA: OBLIGACIONES Y PROHIBICIONES DEL CONTRATISTA. A) OBLIGACIONES.** El CONTRATISTA está obligado a: a) Cumplir con la legislación vigente en la República de Guatemala; b) Cumplir con el presente CONTRATO; c) Suministrar información que le sea requerida por el Administrador y Supervisor del Contrato; d) Presentar la documentación requerida en este CONTRATO; e) Presentarse a retirar la copia del CONTRATO con su número de registro interno en el plazo establecido; f) Presentar los seguros solicitados dentro del plazo establecido; g) El



CONTRATISTA es totalmente responsable de la seguridad operativa y física de las instalaciones existentes involucradas del INDE durante la ejecución de la obra; h) El CONTRATISTA asume toda la responsabilidad laboral, civil, penal o de cualquier otra índole por daños personales o materiales que cause por cuenta propia su personal o terceros, derivados de accidentes o eventos que puedan suceder durante la ejecución de la obra, pero se reserva el derecho de suspender la obra si detecta actos inseguros; i) Atender todas las normas y disposiciones de mitigación ambiental que exija el Ministerio de Ambiente y Recursos Naturales, sin costo alguno para el INDE; j) Responder de todos los pagos laborales y prestaciones de sus empleados o trabajadores, quienes no podrán invocar relación laboral alguna con el INDE; k) Atender y resolver todos y cada uno de los reclamos o aclaraciones que se le presenten dentro del plazo contractual y de garantía, que por alguna razón el SUPERVISOR DEL CONTRATO le reporte de forma escrita, respondiendo al reclamo o aclaración en un plazo no mayor a diez días hábiles de que le sea notificado, caso contrario se le hará efectivo el respectivo Seguro de Caución; l) En caso de presentar atraso en la ejecución de la obra, debe realizar las acciones necesarias y presentar el plan de contingencias al Supervisor del Contrato, para definir el cronograma de ejecución, quedando sujeto a las sanciones establecidas en los Términos de Referencia; m) Presentarse a cobrar el anticipo en Tesorería General del INDE, dentro del plazo que se le indique. **B) PROHIBICIONES:** El CONTRATISTA tiene prohibido: a) Requerir ayuda de la Unidad Ejecutora, para la realización de sus tareas específicas; b) Ceder derechos de contratación total o parcialmente; c) Subcontratar trabajos que no hayan sido aprobados y especificados en su oferta; d) Requerir al INDE mano de obra, equipos materiales, hospedaje, alimentación y transporte que pudieran necesitar para la ejecución de este CONTRATO. **DÉCIMA QUINTA: LUGAR PARA RECIBIR NOTIFICACIONES.** El INDE señala como lugar para recibir notificaciones y citaciones la séptima (7ma.) avenida dos - veintinueve (2-29), zona nueve (9), Edificio La Torre, nivel menos dos (N-2), de esta Ciudad, Gerencia de Electrificación Rural y Obras del INDE y el CONTRATISTA señala Barrio El Porvenir, Municipio de Guastatoya, Departamento de El Progreso y la dirección de correo electrónico, indicada en la carta de presentación de su oferta. Quedamos enteradas ambas partes que cualquier cambio de dirección deberán hacerlo saber en forma inmediata y por escrito, en el entendido que de no hacerlo se tendrá por bien hechas las notificaciones, citaciones o emplazamientos en las direcciones antes señaladas por cada una de las partes. Queda obligado el Contratista a dar aviso a la GERENCIA de cualquier cambio de que fuera objeto su representada, en cuanto a su Razón o Denominación Social. Manifiesta el CONTRATISTA que renuncia al fuero de su domicilio y se somete a los Tribunales que el INDE elija, si fuera el caso. **DÉCIMA SEXTA: AMPLIACIÓN Y VARIACIÓN EN EL CONTRATO DE OBRA: A) AMPLIACIÓN:** Las ampliaciones en el valor del CONTRATO DE OBRA pueden efectuarse hasta en un veinticinco por ciento (25%) de su valor original, cuya aprobación corresponderá según su monto por la autoridad que haya aprobado el CONTRATO DE OBRA. En aquellos casos en los cuales sea necesaria una ampliación mayor, ésta debe ser autorizada por la AUTORIDAD SUPREMA hasta por un monto

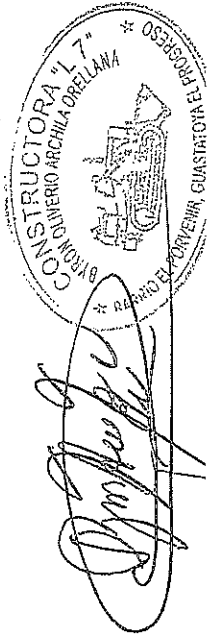

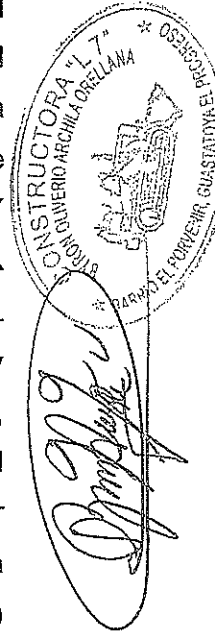

máximo del cuarenta por ciento (40%) del valor original del CONTRATO DE OBRA. **B) VARIACIÓN:** Las variaciones en el monto del CONTRATO DE OBRA deben efectuarse a través de los siguientes documentos: A) ORDEN DE TRABAJO SUPLEMENTARIO (OTS): instrumento para las cantidades adicionales en los Renglones de trabajo contratados, a los precios establecidos en el CONTRATO DE OBRA; B) ACUERDO DE TRABAJO EXTRA (ATE): instrumento para la contratación de renglones de trabajo no contemplados en el CONTRATO DE OBRA original. Los precios serán negociados entre las partes. C) ORDEN DE CAMBIO (OC): instrumento para la reducción de los renglones contratados que no sea necesario ejecutar. Estos documentos de variación deben contar con la aceptación de ambas partes y estar debidamente respaldados. **DÉCIMA SÉPTIMA: RECEPCIÓN Y LIQUIDACIÓN FINAL DEL CONTRATO DE OBRA.** A) **RECEPCIÓN.** Cuando la OBRA esté terminada, el CONTRATISTA debe dar aviso por escrito al SUPERVISOR DEL CONTRATO DE OBRA, a efecto de dar por finalizado el plazo contractual, siempre y cuando a criterio del SUPERVISOR DEL CONTRATO DE OBRA esté totalmente terminada, informando en un plazo no mayor de diez (10) días hábiles a partir del aviso del CONTRATISTA, a la GERENCIA. En caso contrario, el plazo contractual no se dará por finalizado. Con el informe presentado por el SUPERVISOR DEL CONTRATO DE OBRA, la GERENCIA nombrará una Comisión Receptora y Liquidadora integrada por tres (3) miembros, debiendo el SUPERVISOR DEL CONTRATO DE OBRA actuar como apoyo técnico de la COMISIÓN; quien hará la verificación e inspección final de la OBRA procediendo a su recepción final. Recibido el informe del SUPERVISOR DEL CONTRATO, la COMISIÓN tendrá diez (10) días hábiles para: i) Si todo está a conformidad, emitir el Acta de Recepción Final; ii) Si la OBRA no estuviese ejecutada conforme al CONTRATO DE OBRA suscrito, la COMISIÓN deberá rendir informe a la GERENCIA y al SUPERVISOR DEL CONTRATO, debiendo este último notificar al CONTRATISTA, para que proceda a corregir las deficiencias detectadas dentro del plazo que se le señale. Cuando la Comisión establezca que la obra se encuentra conforme al Contrato celebrado, suscribirá el Acta de Recepción respectiva. **B) LIQUIDACIÓN FINAL DEL CONTRATO DE OBRA.** La COMISIÓN deberá proceder a la suscripción del Acta de Liquidación del CONTRATO DE OBRA dentro de un plazo de treinta y cinco (35) días hábiles a partir de haberse efectuado el último pago. Si transcurridos estos plazos no se han suscrito las actas de liquidación, siempre y cuando haya aclarado los aspectos que le fueron solicitados, el CONTRATISTA puede presentar a la GERENCIA un proyecto de liquidación del CONTRATO, el que debe ser aprobado o improbadado dentro del plazo de diez (10) días hábiles. La liquidación del CONTRATO DE OBRA, debe ser aprobada por la autoridad que aprobó la contratación y si fuere procedente, las partes se otorgarán finiquito mutuo. **DÉCIMA OCTAVA: REPRESENTACIONES.** A) **REPRESENTANTE DEL INDE.** Durante la ejecución del CONTRATO el INDE, estará representado ante el CONTRATISTA, por el SUPERVISOR DEL CONTRATO, quien deberá ser nombrado por LA GERENCIA dentro de los cinco días hábiles siguientes a la fecha de que ésta reciba la copia del contrato debidamente registrado con el número de control interno del INDE, lo cual se hará del conocimiento por escrito al



CONTRATISTA en forma inmediata; y, B) REPRESENTACIÓN DEL CONTRATISTA: El CONTRATISTA estará representado en sus actuaciones por su representante legal y en la ejecución del CONTRATO por el RESPONSABLE TÉCNICO DE OBRA, cuyo nombramiento se comunicará por escrito al INDE, dirigido a LA GERENCIA, por medio de una nota simple firmada por el CONTRATISTA, dentro de los cinco días hábiles de haber recibido la copia del contrato debidamente registrado con el número de control interno del INDE. **DÉCIMA NOVENA: COHECHO EL CONTRATISTA**, manifiesta que conoce las penas relativas al delito de cohecho así como las disposiciones contenidas en el "Capítulo III del Título XIII" del Decreto número diecisiete - setenta y tres del Congreso de la República de Guatemala, Código Penal y las normas jurídicas que facultan a la autoridad correspondiente del INDE, para aplicar las sanciones administrativas que pudieren corresponderle, incluyendo la inhabilitación. **VIGÉSIMA: APROBACIÓN Y ACEPTACIÓN:**

A) APROBACIÓN. La suscripción del presente Contrato de Obra fue autorizada por el Gerente General mediante providencia GG guion P guion trescientos sesenta y ocho guion dos mil veintitrés (GG-P-368-2023), de fecha cuatro (4) de agosto de dos mil veintitrés (2023), en el cual queda aprobado por el Gerente General con la suscripción del mismo. **B) ACEPTACIÓN.** En los términos y condiciones estipulados, los otorgantes en la calidad con que actuamos, **ACEPTAMOS** el contenido del presente CONTRATO, el cual previa lectura de lo escrito y enterados de su contenido, objeto, validez y demás efectos legales, lo ratificamos, aceptamos y firmamos en once (11) hojas de papel bond, tamaño oficio con membrete del Instituto Nacional de Electrificación -INDE-, impresas únicamente en su anverso.

ING. RAMÓN ANIBAL ROMERO SOTO
GERENTE GENERAL INDE



BYRON OLIVERIO ARCHILA ORELLANA
PROPIETARIO DE LA EMPRESA MERCANTIL
CONSTRUCTORA L 7

Publicación de documentos sobre un concurso

Mensaje de confirmación	
La adición de documentos al concurso se ha realizado exitosamente.	
25.sep..2023 13:48:36	
Información publicada	
Entidad	INSTITUTO NACIONAL DE ELECTRIFICACIÓN -INDE
Unidad compradora	GERENCIA DE ELECTRIFICACIÓN RURAL Y OBRAS
Concurso (NOG)	20118422
Descripción del concurso	GERO/D04-2023-0001 CONSTRUCCIÓN REDES Y LÍNEAS ELÉCTRICAS DE DISTRIBUCIÓN EN MEDIA Y BAJA TENSIÓN A TRAVÉS DEL SISTEMA DE COMPRAS ABIERTO (SICOA)
Comentario	GERO/D04-2023-0001 CONSTRUCCIÓN REDES Y LÍNEAS ELÉCTRICAS DE DISTRIBUCIÓN EN MEDIA Y BAJA TENSIÓN A TRAVÉS DEL SISTEMA DE COMPRAS ABIERTO (SICOA) CONTRATO ADTIVO 411-2023 CASERÍO Q'OQ'OLA CHIQUITO, ALDEA Q'OQ'OLA GRANDE, MUNICIPIO DE SANTA EULALIA, DEPARTAMENTO DE HUEHUETENANGO.
Documentos asociados:	
1	20118422@CONTRATO ADTIVO 411-2023 CASERIO QOQOLA CHIQUITO SANTA EULALIA HUEHUETENANGO.pdf(2375 KB)
Si desea imprimir este mensaje, oprima el siguiente botón	
	



INSTITUTO NACIONAL DE ELECTRIFICACIÓN

FORMA No. 104-01

ORDEN DE COMPRA Y PAGO

1. USUARIO Y FECHA: Guatemala, 10 de agosto de 2023

2. EXPEDIENTE DE COMPRA: GERO/025-2023 3. ÁRBITRO ELECTORA: CONSTRUCCIÓN DE LÍNEAS Y REDES DE BAJA VOLTAJE

4. CENTRO GESTOR: 1402001155 5. UNIDAD EJECUTORA PROYECTO: Caserío Joya de López, Aldea El Platanillo

6. LA TERCERA DEL RECAUDABLE: BYRON OLIVERIO ARCHILA ORELLANA

7. LA CANTIDAD DE: Q717,351.35 SETECIENTOS DIECISIETE MIL TRESCIENTOS CINCUENTA Y UN QUETZALES CON 35/100

8. INFORMACIÓN: 12181242

9. (CÓDIGO DE TÍTULO): 1300000105 10. CONTRATO No. _____ 11. PROYECTO: 2023-21100080-104-14-00-001-000-155-2021

12. PLAZA Y LOCAL DE EJECUCIÓN: NO días hábiles, Caserío Joya de López, Aldea El Platanillo, municipio de Conguaco, departamento de Jutiapa 13. APLA EJECUTORA: 2211-050306-2021 14. SUP: 299006

15. PRINCIPAL Y SUBPRINCIPAL DE FINANCIAMIENTO	16. CÓDIGO	17. DESCRIPCIÓN	18. CANTIDAD	19. UNIDAD DE MEDIDA	20. PRECIO POR UNIDAD	21. PRECIO TOTAL (C)
332-31		Orden de Compra y Pago Matriz correspondiente al proyecto CONSTRUCCIÓN REDES Y LÍNEAS ELÉCTRICAS DE DISTRIBUCIÓN, CASERÍO JOYA DE LÓPEZ, ALDEA EL PLATANILLO, MUNICIPIO DE CONGUACO, DEPARTAMENTO DE JUTIAPA, el cual se realiza en pagos parciales: Anticipo 20% del valor total de la orden, primer pago del 60% del valor total de la orden menos el 100% del total del anticipo, segundo pago del 25% del valor total de la orden y pago final del 15% del valor total de la orden. VALOR TOTAL DE LA ORDEN DE COMPRA Y PAGO Q 717,351.35 Sub Total (x) 125.000 Total FORMAN PARTE INTEGRAL DE ESTA ORDEN: ANEXO UNO CONTENIDO EN (18) HOJAS Y ANEXO DOS CONTENIDO EN (02) HOJA, DERIVAMENTE FIRMADAS Y SELLADAS, TOTAL DE HOJAS (19). La presente orden de compra y pago se elabora de acuerdo a los artículos 16, 27, 35, 36, 59, 61 y 63 del Reglamento de Compras, Contrataciones y Enajenaciones del INDE				
Resumen Presupuestal por renglos de costo						
			Costo	IVA	Total	
		332-31	Q 640,492.28	Q 26,859.07	Q 717,351.35	

15. ORDEN DE COMPRA Y PAGO: GERO/025-2023

<p>16. FIRMAS DEL COMITÉ DE CALIDAD/INTEGRIDAD:</p> <p>17. REGISTRO SECCIÓN DE CONTROL PRESUPUESTAL:</p> <p>18. REGISTRO UNIÓN DE CONTABILIDAD:</p> <p>19. FIRMAS:</p> <p>20. RECEPCIÓN DEL PROVEEDOR:</p> <p>RECIBI CONFORME LA CANTIDAD DE _____</p> <p>FECHA Y HORA: _____</p> <p>NOMBRE: _____</p> <p>FIRMA: _____</p>	<p>21. FIRMAS DEL COMITÉ DE CALIDAD/INTEGRIDAD:</p> <p>22. REGISTRO SECCIÓN DE CONTROL PRESUPUESTAL:</p> <p>23. REGISTRO UNIÓN DE CONTABILIDAD:</p> <p>24. FIRMAS:</p> <p>25. RECEPCIÓN DEL PROVEEDOR:</p> <p>RECIBI CONFORME LA CANTIDAD DE _____</p> <p>FECHA Y HORA: _____</p> <p>NOMBRE: _____</p> <p>FIRMA: _____</p>
--	--

EL AUTORIZADO POR: ING. MARICENRIGUE FIGUEROA SALAZAR
 GERENTE ELECTRIFICACIÓN RURAL Y URBANA
 FIRMA: [Firma]
 FECHA: 23/08/23

EL TERCERA DEL RECAUDABLE: BYRON OLIVERIO ARCHILA ORELLANA
 GERENTE
 FIRMA: [Firma]
 FECHA: 23/08/23

EL PROVEEDOR: [Firma]
 FECHA: 23/08/23

1.1 Antecedentes

- A. La GERENCIA DE ELECTRIFICACIÓN RURAL Y OBRAS -GERO- del INSTITUTO NACIONAL DE ELECTRIFICACIÓN -INDE-, en adelante la GERENCIA, promovió la Invitación a Ofertar **GERO / D CERO CUATRO - DOS MIL VEINTE - CERO CERO CERO OCHO** para la "CONSTRUCCIÓN REDES Y LÍNEAS ELÉCTRICAS DE DISTRIBUCIÓN EN MEDIA Y BAJA TENSIÓN A TRAVÉS DEL SISTEMA DE COMPRAS ABIERTO (SICOA)".
- B. Seguidos los trámites correspondientes, la Junta de Invitación a Ofertar Permanente del INDE, en acta número cero dieciséis - dos mil veintiuno de fecha uno de junio del dos mil veintiuno, asentada en el libro autorizado por la Contraloría General de Cuentas número L DOS CUARENTA Y CUATRO MIL SETENTA Y CINCO, el veintidós de marzo del dos mil diecinueve, adjudicó la invitación a ofertar relacionada a **BYRON OLIVERIO ARCHILA ORELLANA, PROPIETARIO DE LA EMPRESA MERCANTIL "CONSTRUCTORA L7"** en adelante **EL CONTRATISTA**, conforme a lo establecido en el contrato administrativo número **doscientos cincuenta y cuatro guion dos mil veintiuno**, el cual fue modificado y ampliado por medio del contrato administrativo número **trescientos treinta y cuatro guion dos mil veintidós** y esta Orden de Compra y Pago Matriz, en adelante denominada **ORDEN**.
- C. La adjudicación fue aprobada por el Consejo Directivo del INDE, mediante resolución emitida en Punto Tercero del Acta número **49-2021**, correspondiente a su Sesión Extraordinaria celebrada el 21 de junio del año 2021.
- D. La GERENCIA, de conformidad con el Procedimiento "Requerimiento de Obras por medio del SICOA", realizó el requerimiento de la **CONSTRUCCIÓN REDES Y LÍNEAS ELÉCTRICAS DE DISTRIBUCIÓN, CASERÍO JOYA DE LÓPEZ, ALDEA EL PLATANILLO, MUNICIPIO DE CONGUACO, DEPARTAMENTO DE JUTIAPA**, en adelante **OBRA**, al CONTRATISTA.
- E. EL CONTRATISTA, de conformidad con lo establecido en el procedimiento "Requerimiento de Obras por medio del SICOA", entregó los planos finales y cotización de la OBRA, **el 28 de julio de 2023**.
- F. La GERENCIA, con base en la providencia **DIVOC-570-P-1035-2023** de fecha **31/07/2023**, en la cual manifiesta que se realizó la revisión técnica de los documentos "**cotización de precios**" y "**planos de la obra**" verificando que todo se encuentra conforme a lo indicado en el contrato administrativo número **254-2021** y su modificación y ampliación por medio del contrato administrativo número **334-2022**, mediante providencia **GERO-400-P-1769-2023** de fecha **07/08/2023**, **AUTORIZÓ** los planos finales y cotización de la obra, solicitando la elaboración de la ORDEN.



1.2 Base legal

Esta ORDEN, se fundamenta en los Artículos 16, 27, 35, 36, 59, 61 y 63 del REGLAMENTO DE COMPRAS, CONTRATACIONES Y ENAJENACIONES DEL INSTITUTO NACIONAL DE ELECTRIFICACIÓN, en adelante **REGLAMENTO**.

2. Documentos que forman parte de la ORDEN

Forman parte de esta ORDEN: **a) El REGLAMENTO; b) Los Términos de Referencia y Adendas, en adelante TERMINOS; c) El CONTRATO SICOA y su modificación y ampliación; d) La oferta presentada por el contratista y sus correspondientes ampliaciones o aclaraciones; e) El expediente formado de la negociación; f) Copia de los planos de la obra y copia de la cotización de la obra.**

3. Objeto

Como CONTRATISTA, me comprometo y obligo ante el Instituto Nacional de Electrificación -INDE, a desarrollar la obra "**CONSTRUCCIÓN REDES Y LINEAS ELÉCTRICAS DE DISTRIBUCIÓN, CASERIO JOYA DE LÓPEZ, ALDEA EL PLATANILLO, MUNICIPIO DE CONGUACO, DEPARTAMENTO DE JUTIAPA**", para tal efecto cumpliré con todo lo indicado en los TERMINOS, mi OFERTA, CONTRATO SICOA, su modificación y ampliación, PLANOS FINALES Y COTIZACIÓN DE LA OBRA.

4. Alcances

EL CONTRATISTA se compromete y obliga ante el INDE a ejecutar a cabalidad la OBRA asignada, así como a: obtener licencia de construcción de la obra emitida por la Distribuidora de Energía Eléctrica; entregar los derechos de vía a la Distribuidora cuando ésta lo solicite; velar por la conservación y preservar el medio ambiente en donde se ubica el proyecto; adoptar todas las medidas de mitigación que fueren necesarias, según Resolución Ambiental emitida por el Ministerio de Ambiente y Recursos Naturales, sin costo para el INDE; el suministro, transporte e instalación de todos los materiales y equipos contenidos en su oferta para el proyecto; trazo y brecha; ahoyado, distribución y colocado de postes; ahoyado, colocación de anclas y retenidas; desvestido y vestido de estructuras; colocación de todos los componentes de la línea de media y baja tensión; puestas y bajadas a tierra; montaje de transformadores; desconexiones y conexiones; reparación de los daños causados a la propiedad privada durante la construcción en las áreas vecinas, esto bajo la responsabilidad del CONTRATISTA y sin costo para el INDE; retiro de promontorios de tierra, ripo y desperdicios de materiales generados por la obra; instalación del rótulo según Anexo Seis de los TERMINOS; elaboración de planos finales de la obra



de lo construido; entregar la obra construida con su respectiva acta de recepción; plano (s), anexo (s) a la Invitación a Ofertar y el formulario de cotización de precios que contemplan todos los componentes y actividades para cumplir con los alcances del proyecto; todo material y equipo a ser suministrado por el CONTRATISTA deberá ser NUEVO y estar en perfectas condiciones, lo que deberá ser demostrado ante el SUPERVISOR DE LA ORDEN, si este lo requiere; toda vez cuente con las condiciones necesarias para iniciar físicamente la construcción de la OBRA, deberá solicitarle al SUPERVISOR DE LA ORDEN con una semana de anticipación como mínimo, la autorización del inicio físico de la ejecución de la OBRA, lo cual será evaluado, autorizado y notificado por el SUPERVISOR DE LA ORDEN. Los cambios en las especificaciones técnicas siempre que no varíen la cantidad o precio de la OBRA, ni sea de calidad inferior a la ofertada, pueden ser aprobados por la GERENCIA.

5. Medidas ambientales

Velar por la conservación y preservar el medio ambiente. EL CONTRATISTA debe atender las siguientes medidas ambientales:

- Queda prohibida la construcción de caminos de acceso, para el ingreso y montaje de materiales al proyecto;
- Acatar lo establecido en los criterios y normas ecológicas vigentes, para la selección y preparación de sitios y trayectorias; construcción, operación y mantenimiento de redes y líneas eléctricas de distribución de energía eléctrica;
- Colectar y transportar fuera de las áreas del proyecto, todos los materiales de desecho tales como: madera, plásticos, cartones, pedazos de metal, recortes de cables conductores, vidrios, mezclas, etcótera, así como el material no biodegradable que pudiera generarse durante las diferentes etapas de construcción del proyecto y disponerlos en centros de acopio;
- Queda estrictamente prohibido el derrame en el suelo y en cuerpos de agua de los residuos líquidos grasos o químicos tales como aceites, grasas, solventes, sustancias tóxicas, entre otros, que pudieran generarse en las diferentes etapas del proyecto, así como descargarlos en el drenaje municipal. Estos residuos se deberán colectar y almacenar en recipientes metálicos y libres de fugas, en sitios que tengan las características suficientes para garantizar su seguridad, y que las autoridades competentes determinen para ese fin;
- Queda estrictamente prohibido cazar, capturar o comercializar con las especies de flora y fauna silvestre presentes en las áreas del proyecto y zonas adyacentes;
- Queda estrictamente prohibido quemar maleza y usar herbicidas o productos químicos durante las actividades de desmonte y limpieza del Derecho de Vía del proyecto;





- g) Se deberá realizar el desmonte de manera selectiva, respetando la vegetación herbácea y arbustiva que no interfiera con la construcción y operación de la línea o red;
- h) Deberá picar, mezclar y esparcir en el suelo, de manera perpendicular en forma de surcos, los residuos vegetales producto del desmonte, con la finalidad de facilitar su incorporación al suelo y retenerlo sin interferir con la germinación de las semillas;
- i) Si EL CONTRATISTA al realizar las actividades de excavación, encontrara vestigios arqueológicos, lo deberá hacer del conocimiento de la UNIDAD EJECUTORA, quien autorizará la suspensión de la obra;
- j) Deberá conservar la vegetación distribuida en las inmediaciones de los cuerpos de agua, respetando la zona de transición entre los ecosistemas acuáticos y las especies vegetales adyacentes;
- k) Los vehículos del CONTRATISTA deben estar en buen estado de funcionamiento para minimizar la emisión de gases contaminantes, humo, vibraciones y ruido que perturben el medio ambiente;
- l) Queda prohibida la reparación de vehículos en el área de influencia del proyecto que obstaculicen las vías de acceso y que ocasionen derrames de aceite o derivados del petróleo en el suelo;
- m) El uso del agua debe ser de manera responsable, exclusivamente para uso humano e higiene personal;
- n) La basura común debe ser almacenada en bolsas plásticas para depositarla posteriormente en vertederos públicos;
- o) Las necesidades fisiológicas deben realizarlas en lugares de uso público o privado creados para este fin;
- p) Debe respetarse la cobertura vegetal, minimizando la poda de árboles con lo cual se protege la fauna que pudiera habitar en el lugar del proyecto;
- q) Cumplir con las medidas de mitigación ambiental dispuestas en la Resolución ambiental 03228-2022/DIGARN/DCA/CGCA/RJOP de fecha 08 DE JUNIO DE 2022, emitida por el Ministerio de Ambiente y Recursos Naturales -MARN-



6. Obligaciones del contratista

EL CONTRATISTA está obligado a: **a)** Cumplir con la legislación vigente en la República de Guatemala; **b)** Cumplir con la ORDEN aceptada; **c)** Suministrar información que le sea requerida por el ADMINISTRADOR DEL CONTRATO o SUPERVISOR DE LA ORDEN; **d)** En caso aplique, presentar la documentación solicitada en la ORDEN; **e)** Presentarse a retirar la copia de la ORDEN en el plazo establecido; **f)** Presentar los seguros solicitados dentro del plazo establecido; **g)** EL CONTRATISTA es totalmente responsable de la seguridad operativa y física de las instalaciones existentes involucradas del INDE durante la ejecución de la obra; **h)** EL CONTRATISTA asume toda responsabilidad laboral, civil, penal o de cualquier otra índole por daños personales o materiales que cause por cuenta propia su personal.





terceros, derivados de accidentes o eventos que puedan suceder durante la ejecución de la obra, pero se reserva el derecho de suspenderla si detecta actos inseguros; **i)** Atender las normas y disposiciones de mitigación ambiental, que exija el Ministerio de Ambiente y Recursos Naturales -MARN-, sin costo alguno para el INDE; **j)** Responder de las obligaciones laborales frente a sus empleados o trabajadores, quienes no podrán invocar relación laboral alguna con el INDE; **k)** Atender y resolver todos y cada uno de los reclamos o aclaraciones que se le presenten dentro del plazo contractual y de garantía, que por alguna razón el SUPERVISOR DE LA ORDEN le reporte de forma escrita, respondiendo al reclamo o aclaración en un plazo no mayor a diez (10) días hábiles a partir de que le sea notificado, caso contrario se le hará efectivo el respectivo Seguro de Caución; **l)** En caso de presentar atraso en la ejecución de la OBRA, debe realizar las acciones necesarias y presentar el plan de contingencia al SUPERVISOR DE LA ORDEN para definir el CRONOGRAMA DE EJECUCIÓN quedando sujeto a las sanciones establecidas en los TERMINOS; **m)** Presentarse a cobrar el anticipo en Tesorería General del INDE dentro del plazo que se le indique.

7. Prohibiciones del contratista

El Contratista tiene prohibido:

- Requerir ayuda de la UNIDAD EJECUTORA para la realización de sus tareas específicas;
- Ceder derechos de contratación total o parcialmente;
- Subcontratar trabajos que no hayan sido aprobados y especificados en su OFERTA;
- Requerir al INDE mano de obra, equipo, materiales, hospedaje, alimentación y transporte que se pudieran necesitar para la ejecución de esta ORDEN.

8. Obligaciones del INDE

El INDE se obliga a efectuar el pago al CONTRATISTA conforme lo convenido en esta ORDEN.

9. Lugar de entrega de la obra, recepción, documentación y liquidación final de la ORDEN.

9.1 Lugar de entrega de la obra

La obra se entregará en **CASERIO JOYA DE LÓPEZ, ALDEA EL PLATANILLO, MUNICIPIO DE CONGUACO, DEPARTAMENTO DE JUTIAPA.**



9.2 Recepción y documentación

Cuando la OBRA esté terminada, EL CONTRATISTA debe dar aviso por escrito al SUPERVISOR DE LA ORDEN, a efecto de dar por finalizado el plazo contractual, siempre y cuando a criterio del SUPERVISOR DE LA ORDEN esté totalmente terminada, informando en un plazo no mayor de diez (10) días hábiles a partir del aviso del CONTRATISTA, a la GERENCIA. En caso contrario, el plazo contractual no se dará por finalizado.

Con el informe presentado por el SUPERVISOR DE LA ORDEN, la GERENCIA nombrará una comisión receptora y liquidadora integrada por tres (3) miembros, debiendo el SUPERVISOR DE LA ORDEN actuar como apoyo técnico de la comisión; quién hará la verificación e inspección final de la OBRA procediendo a su recepción final.

Recibido el informe del SUPERVISOR DE LA ORDEN, la comisión tendrá diez (10) días hábiles para:

- i. Si todo está a conformidad, emitir el Acta de Recepción Final.
- ii. Si la OBRA no estuviese ejecutada conforme a la ORDEN aceptada, la COMISIÓN deberá rendir informe a la GERENCIA y al SUPERVISOR DE LA ORDEN, debiendo este último notificar al CONTRATISTA, para que proceda a corregir las deficiencias detectadas dentro del plazo que se le señale.

Cuando la COMISIÓN establezca que la OBRA se encuentra conforme a la ORDEN aceptada, suscribirá el acta de recepción final respectiva.

9.3 Liquidación final de la ORDEN

La COMISION deberá proceder a la suscripción del Acta de Liquidación de la ORDEN dentro de un plazo de treinta y cinco (35) días hábiles a partir de haberse efectuado el pago final.

Si transcurrido este plazo no se ha suscrito el acta de liquidación, siempre y cuando haya aclarado los aspectos que le fueron solicitados, EL CONTRATISTA puede presentar a la GERENCIA un proyecto de liquidación de la ORDEN, el que debe ser aprobado o improbadado dentro del plazo de diez (10) días hábiles. La liquidación de la ORDEN debe ser aprobada por la GERENCIA y si fuere procedente, las partes se otorgarán finiquito mutuo.



10. Incumplimiento y sanciones

10.1 Generalidades

El incumplimiento de la ORDEN por parte del CONTRATISTA, debe ser certificado por quien corresponda y enviado a la UNIDAD EJECUTORA, quien a su vez lo enviará a la GERENCIA, pudiendo ésta última resolver la terminación del mismo sin responsabilidad alguna para el INDE.

EL CONTRATISTA que incurra en incumplimiento de las obligaciones suscritas, se sancionará de acuerdo a lo establecido en los artículos ochenta y cuatro (84), ochenta y cinco (85) y ochenta y seis (86) del REGLAMENTO.

Las sanciones a que el CONTRATISTA se haga acreedor, se ejecutarán a requerimiento de la GERENCIA por la autoridad que corresponda.

10.2 Sanciones

El retraso del CONTRATISTA en la entrega de la obra, en el plazo previsto, por causas imputables a él, se sancionará dentro de los cinco (5) días hábiles posteriores a que se haya certificado el incumplimiento, con el pago de una multa por cada día hábil de atraso del uno punto cinco por millar (1.5%) del valor de la compra o contratación y en los casos de entregas periódicas, la sanción se calculará solamente sobre el valor de la o las entregas en que se diera el retraso, el porcentaje de la sanción sumado no podrá exceder del cinco por ciento (5%) del valor total de la negociación, la que se calculará bajo la responsabilidad directa de la UNIDAD EJECUTORA e impuesta por la GERENCIA. Para el efecto, el cómputo del retraso se hará en base a días hábiles de atraso, lo que se deberá hacer constar en las actas correspondientes. A requerimiento por escrito del CONTRATISTA, la multa puede ser deducida del último pago.

Se inhabilitará por parte de la GERENCIA GENERAL por un plazo de veinticuatro (24) meses para participar en cualquier proceso que convoquen las Gerencias, Dependencias o Empresas del INDE, sin perjuicio de la ejecución de los seguros de caución que correspondan y el reclamo de daños y perjuicios que se ocasionen de conformidad con el artículo ochenta y seis (86) del REGLAMENTO si el contratista:

- I. Incumple con el sostenimiento y condiciones de la OFERTA;
- II. No se presenta a suscribir la ORDEN dentro del plazo establecido en el REGLAMENTO;
- III. Incumple en la entrega de lo contratado dentro del plazo acordado.



11. Prórroga contractual

A solicitud del CONTRATISTA o por necesidad del INDE y en forma razonada, el plazo contractual para la entrega de la obra, puede ser prorrogado por caso fortuito, fuerza mayor o por cualquier otra causa no imputable a éstos, que les imposibilite el cumplimiento de sus obligaciones dentro del plazo establecido, debiendo cumplirse con lo establecido en el artículo sesenta y cuatro (64) del REGLAMENTO.

Para el efecto el CONTRATISTA, debe presentar solicitud escrita dentro del plazo de diez (10) días hábiles de acaecido el hecho, en que fundamenta la prórroga, adjuntando toda la documentación que justifique su solicitud.

Toda prórroga se autorizará por parte de la GERENCIA, con base al informe técnico que justifique la misma, emitido por el SUPERVISOR DE LA ORDEN con el visto bueno del ADMINISTRADOR DEL CONTRATO, bajo su estricta responsabilidad.

En el caso de autorizarse la prórroga EL CONTRATISTA debe constituir o prorrogar los seguros de caución que se requieran.

12. Gastos adicionales de la prórroga contractual

Todos los gastos en que se incurra, para la legalización de la prórroga contractual, correrán por cuenta del CONTRATISTA.

13. Ampliaciones

Las ampliaciones en el valor de la ORDEN pueden efectuarse hasta en un veinticinco por ciento (25%) de su valor original, cuya aprobación corresponderá según su monto por la autoridad que haya aprobado la negociación original. En aquellos casos en los cuales sea necesaria una ampliación mayor, ésta debe ser autorizada por la AUTORIDAD SUPREMA hasta por un monto máximo del cuarenta por ciento (40%) del valor original de la ORDEN.

14. Variaciones

Las variaciones en el monto de la ORDEN podrán efectuarse a través de los siguientes documentos: **a)** ORDEN DE TRABAJO SUPLEMENTARIO (OTS): instrumento para las cantidades adicionales en los renglones de trabajo contratados, a los precios establecidos en la ORDEN; **b)** ACUERDO DE TRABAJO EXTRA (ATE): instrumento para la contratación de renglones de trabajo no contemplados en la ORDEN original. Los precios serán negociados entre las partes; **c)** ORDEN DE CAMBIO (OC): instrumento para la reducción de los renglones contratados que no



sea necesario ejecutar. Estos documentos de variación deberán contar con la aceptación de las partes.

15. Terminación de la ORDEN

Serán causas de terminación de la ORDEN, las siguientes:

- En caso de negligencia comprobada del CONTRATISTA;
- Por incumplimiento de las obligaciones contractuales;
- Por las demás causas previstas en el CONTRATO SICOA y en la legislación vigente;
- Si el CONTRATISTA no mantiene vigentes las garantías establecidas;
- Si el CONTRATISTA no se presenta a cobrar el anticipo en Tesorería General del INDE en el plazo que se le indique;
- Por mutuo acuerdo.

El INDE en los casos indicados en las literales a), b), c), d) y e), puede dar por terminada la ORDEN en cualquier momento sin responsabilidad de su parte y sin necesidad de resolución judicial alguna, previa certificación del Acta Administrativa en la que se haga constar la causal por parte de la UNIDAD EJECUTORA, mediante Resolución emitida por la autoridad que autorizó la negociación.

16. Condiciones de subcontratación

EL CONTRATISTA podrá subcontratar partes determinadas de la ORDEN, con la condición que así haya sido establecido en su OFERTA y así haya sido adjudicado, siendo EL CONTRATISTA la única responsable ante el INDE. Los subcontratistas no deberán estar comprendidos dentro de las prohibiciones establecidas en el Artículo 80 del REGLAMENTO.

17. Impuestos

El Contratista está obligado a cumplir con: a) La Ley del Impuesto Sobre la Renta -ISR-; b) La Ley del Impuesto al Valor Agregado -IVA-. Todos los impuestos están incluidos en el servicio contratado.

18. Partida presupuestaria

Los pagos que se deriven de la presente ORDEN, se efectuarán con cargo a la partida presupuestaria número 2023-21100080-104-14-00-001-000-155-2021, renglón 332 y las que en el futuro quedaran previstas.



19. Vigencia y plazo contractual

- Vigencia: la validez de la ORDEN, inicia en el periodo comprendido desde la fecha de suscripción hasta la fecha de aprobación de la liquidación de la misma;*
- Plazo Contractual: es de noventa (90) días hábiles, contados a partir de la recepción por parte del CONTRATISTA, de la fotocopia de la ORDEN.*

20. Monto total de la ORDEN y forma de pago

20.1 Monto total de la ORDEN

El valor total de esta ORDEN es de **(Q. 717,351.35) SETECIENTOS DIECISIETE MIL TRESCIENTOS CINCUENTA Y UN QUETZALES CON TREINTA Y CINCO CENTAVOS**, monto que incluye el Impuesto al Valor Agregado -IVA-, según la oferta y cotización presentada por el Contratista y aprobada por el INDE.

20.2 Forma de pago

El pago de todos los trabajos realizados de la OBRA, se efectuará por medio de órdenes de compra y pago en Quetzales, los que el INDE hará efectivos de la forma siguiente:

- Anticipo:** en INDE otorgará contra la presentación de recibo numerado, un anticipo del **veinte por ciento (20%)** del valor de la ORDEN, previa presentación por parte del CONTRATISTA de los documentos indicados en el numeral 21.1 de este anexo. Si EL CONTRATISTA no invierte el anticipo de acuerdo con el cronograma de trabajo y el programa de inversión del anticipo presentado, la ORDEN podrá darse por terminada sin responsabilidad para el INDE, haciéndose efectivo el Seguro de Caucción de Anticipo, sin perjuicio de las demás sanciones que correspondan. El anticipo le será descontado al CONTRATISTA en el primer pago que se realice.
- Primer pago:** por el **sesenta por ciento (60%)** del valor total de la ORDEN, menos el cien por ciento (100%) del total del anticipo otorgado al CONTRATISTA, cuando la OBRA presente el sesenta por ciento (60%) de avance físico en su construcción, así como la presentación por parte del CONTRATISTA de los documentos establecidos en el numeral 21.2 de este anexo.
- Segundo pago:** por el **veinticinco por ciento (25%)** del valor total de la ORDEN, cuando la OBRA presente el ochenta y cinco por ciento (85%) de avance físico en su construcción, así como la presentación por parte del CONTRATISTA de los documentos establecidos en el numeral 21.2 de este anexo.



- d) **Pago final:** por el **quince por ciento (15%)** del valor total de la ORDEN, cuando la OBRA esté finalizada al cien por ciento (100%) en su construcción, así como la presentación por parte del CONTRATISTA de los documentos establecidos en el numeral 21.3 de este anexo.

21. Documentos a presentar para trámite de pago

21.1 Anticipo:

1. Solicitud del anticipo por EL CONTRATISTA dirigida a la GERENCIA;
2. Recibo numerado a nombre del INDE;
3. Informe del SUPERVISOR DE LA ORDEN, que haga constar que se realizó el replanteo de la OBRA;
4. Programa de inversión del anticipo elaborado por EL CONTRATISTA, firmado y sellado;
5. Cronograma de ejecución de los trabajos elaborado por EL CONTRATISTA, firmado y sellado;
6. Copia de la ORDEN;
7. Copia de la póliza o endosos (si hubieren) del seguro de caución de anticipo con sus respectivos dictámenes favorables de Asesoría Jurídica Corporativa del INDE;
8. Copia de la póliza o endosos (si hubieren) del seguro de caución de cumplimiento de la ORDEN con sus respectivos dictámenes favorables de Asesoría Jurídica Corporativa del INDE;
9. Copia de la póliza o endosos (si hubieren) del seguro de responsabilidad civil contractual con sus respectivos dictámenes favorables de Asesoría Jurídica Corporativa del INDE.

21.2 Primer y segundo pago

1. Solicitud de pago del CONTRATISTA dirigida a la GERENCIA;
2. Factura Electrónica en Línea -FEL-, indicando en forma impresa el régimen afecto al Impuesto Sobre la Renta -ISR-;
3. Fotocopia autenticada de la licencia extendida por la DISTRIBUIDORA (Únicamente aplica para el primer pago);
4. Copia de la solicitud de supervisión de avance de la OBRA;
5. Copia del informe de supervisión del SUPERVISOR DE LA ORDEN;
6. Copia de la ORDEN;
7. Copia de la póliza vigente o endosos vigentes (si hubieren) del seguro de caución de anticipo con sus respectivos dictámenes favorables de Asesoría Jurídica Corporativa del INDE;

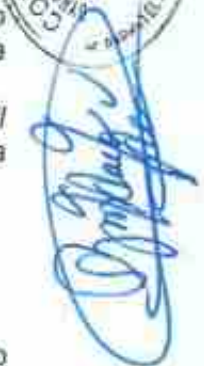

8. Copia de la póliza vigente o endosos vigentes (si hubieren) del seguro de caución de cumplimiento de la ORDEN con sus respectivos dictámenes favorables de Asesoría Jurídica Corporativa del INDE;
9. Copia de la póliza vigente o endosos vigentes (si hubieren) del seguro de responsabilidad civil contractual con sus respectivos dictámenes favorables de Asesoría Jurídica Corporativa del INDE.

21.3 Pago final

1. Solicitud de pago del CONTRATISTA dirigida a la GERENCIA;
2. Factura Electrónica en Línea -FEL-, indicando en forma impresa el régimen afecto al Impuesto Sobre la Renta -ISR-;
3. Copia del aviso de finalización de la OBRA;
4. Copia del informe de supervisión final del SUPERVISOR DE LA ORDEN;
5. Certificación original del acta de recepción e inspección final de la Comisión Receptora y Liquidadora del INDE;
6. Planos finales según lo requerido en el Capítulo II, numeral 2.1, literal "q)" de los TÉRMINOS, también deben estar firmados y sellados por el SUPERVISOR DE LA ORDEN;
7. Copia de la ORDEN;
8. Copia de los documentos de variaciones contractuales, si hubieren;
9. Copia de la póliza vigente o endosos vigentes (si hubieren) del seguro de caución de cumplimiento de la ORDEN con sus respectivos dictámenes favorables de Asesoría Jurídica Corporativa del INDE;
10. Copia de la póliza vigente o endosos vigentes (si hubieren) del seguro de responsabilidad civil contractual con sus respectivos dictámenes favorables de Asesoría Jurídica Corporativa del INDE;
11. Copia de la póliza del seguro de caución de conservación de calidad y funcionamiento de la obra con su respectivo dictamen favorable de Asesoría Jurídica Corporativa del INDE;
12. Copia de la póliza del seguro de caución de saldos deudores con su respectivo dictamen favorable de Asesoría Jurídica Corporativa del INDE.

22. Seguros

EL CONTRATISTA deberá presentar los seguros que se le requieran. Los mismos deberán formalizarse mediante póliza extendida a favor del Instituto Nacional de Electrificación -INDE- por una institución debidamente autorizada para operar en la República de Guatemala, de reconocida solvencia y capacidad financiera, aceptada por el INDE y en Quetzales, en las cuales se debe indicar, que en caso de incumplimiento por parte del CONTRATISTA, el mismo se hará efectivo por la Aseguradora con el simple requerimiento del INDE, sin necesidad de trámite administrativo o actuación judicial.



22.1 Seguro de caución de anticipo

Previo a que se otorgue el anticipo correspondiente de la OBRA, EL CONTRATISTA debe constituir a favor y a entera satisfacción del INDE, un seguro que cubra el cien por ciento (100%) de su valor, para garantizar su correcta utilización y estará vigente por el plazo de la ORDEN y deberá ampliar su vigencia hasta su total amortización. En la Póliza del Seguro de Caución de Anticipo se debe indicar que, en caso de incumplimiento por parte del CONTRATISTA, el mismo se hará efectivo por la Aseguradora con el simple requerimiento del INDE, sin necesidad de trámite administrativo o actuación judicial.

22.2 Seguro de caución de cumplimiento

EL CONTRATISTA debe constituir y presentar un Seguro de Caución de Cumplimiento que garantice el cumplimiento de la totalidad de las condiciones y obligaciones establecidas en la ORDEN.

Este Seguro de Caución debe ser presentado dentro de los diez (10) días hábiles siguientes de la entrega a EL CONTRATISTA de la fotocopia de la ORDEN, el cual debe otorgarse por el veinte por ciento (20%) del valor de la ORDEN y estará vigente desde la fecha de suscripción de la ORDEN hasta por cuatro (4) meses posteriores al vencimiento del plazo de la ORDEN, en el entendido que en caso el plazo de la ORDEN se prorrogue, EL CONTRATISTA debe prorrogar también este seguro.

Si EL CONTRATISTA incumple con las condiciones y obligaciones contraídas en la ORDEN, el Seguro de Caución de Cumplimiento se ejecutará.

En la Póliza del Seguro de Caución de Cumplimiento se debe indicar que, en caso de incumplimiento por parte del CONTRATISTA, el mismo se hará efectivo por la Aseguradora con el simple requerimiento del INDE, sin necesidad de trámite administrativo o actuación judicial.

22.3 Seguro de responsabilidad civil contractual

EL CONTRATISTA debe adquirir por cada CONTRATO DE OBRA un seguro de responsabilidad civil, por un valor equivalente al 2% del valor total del CONTRATO DE OBRA, no pudiendo ser el seguro mencionado menor de cincuenta mil quetzales (Q.50,000.00), que cubra daños a terceros o a bienes propiedad del INDE, ocasionados por el CONTRATISTA y/o su personal. El CONTRATISTA en todo caso debe indemnizar a los afectados y dejar a salvo al INDE, sus funcionarios, agentes y empleados de los reclamos que pudieren surgir debido al mal uso de cualesquiera aparatos, equipos, materiales o procedimientos patentados o con derechos reservados y deberá indemnizar al INDE por cualquier costo de daños a que se viere.



obligado a pagar por tal infracción en cualquier tiempo durante la ejecución del CONTRATO DE OBRA.

Este seguro deberá estar vigente durante el plazo del contrato y presentarse juntamente con el seguro de caución de cumplimiento del CONTRATO DE OBRA.

22.4 Seguro de caución de conservación de calidad y funcionamiento

Dentro de los diez (10) días hábiles posteriores a que se le entregue AL CONTRATISTA la certificación del Acta de Recepción Final, éste responderá por la calidad y funcionamiento de la OBRA, mediante un Seguro de Caución por el quince por ciento (15%) del valor total de la ORDEN y cubrirá el valor de las reparaciones de las fallas o desperfectos que le sean imputables y que aparecieren en el tiempo de responsabilidad. Si EL CONTRATISTA no presenta este Seguro de Caución dentro del plazo establecido, el INDE ejecutará el Seguro de Caución de Cumplimiento. Este seguro de caución sustituirá el Seguro de Caución de Cumplimiento y debe de estar vigente durante dieciocho (18) meses contados a partir de la fecha del acta de recepción final de la OBRA.

El vencimiento del tiempo de responsabilidad previsto en el párrafo anterior, no exime al CONTRATISTA de la responsabilidad por destrucción o deterioro de los bienes debido a dolo o culpa de su parte por el plazo de cinco (5) años, contados a partir de la fecha del acta de recepción final de la OBRA.

En la Póliza del Seguro de Caución de Conservación de Calidad y Funcionamiento se debe indicar que, en caso de incumplimiento por parte del CONTRATISTA, el mismo se hará efectivo por la Aseguradora con el simple requerimiento del INDE, sin necesidad de trámite administrativo o actuación judicial.

22.5 Seguro de caución de saldos deudores

Para garantizar el pago de saldos deudores que pudieran resultar a favor del INDE o de terceros en la liquidación, EL CONTRATISTA debe presentar seguro de caución por el cinco por ciento (5%) del valor original de la ORDEN, dentro de los diez (10) días hábiles posteriores a que se le entregue al CONTRATISTA la certificación del Acta de Recepción Final y estará vigente por trescientos sesenta y cinco (365) días calendario contados a partir de la fecha del acta de recepción final de la OBRA.

Aprobada la liquidación, si no hubiere saldos deudores, se cancelará esta garantía.

En la Póliza del Seguro de Saldos Deudores se debe indicar que, en caso de incumplimiento por parte del CONTRATISTA, el mismo se hará efectivo por la Aseguradora con el simple requerimiento del INDE, sin necesidad de trámite administrativo o actuación judicial.



23. Representaciones

23.1 Representante del INDE

Durante la fase de ejecución de la ORDEN el INDE estará representado ante EL CONTRATISTA, por el SUPERVISOR DE LA ORDEN, quien debe ser nombrado por la GERENCIA dentro de los cinco (5) días hábiles siguientes a la fecha de que ésta reciba la copia de la ORDEN, lo cual se hará del conocimiento por escrito al CONTRATISTA en forma inmediata.

23.2 Representante del contratista

EL CONTRATISTA estará representado en sus actuaciones por su representante legal y en la ejecución de la ORDEN por una persona nombrada por el, con las facultades necesarias para tomar decisiones de carácter técnico, cuyo nombramiento se comunicará por escrito al INDE dirigido a la GERENCIA, por medio de una nota simple firmada por el CONTRATISTA, dentro de los cinco (5) días hábiles de haber recibido la copia de la ORDEN

24. Fuerza mayor o caso fortuito

Cuando las facultades del INDE o del CONTRATISTA para cumplir debidamente con sus obligaciones contractuales, sean obstaculizadas, perjudicadas, interrumpidas o de cualquier forma demoradas, por acciones, fuerza o circunstancias naturales o de otra índole, pero totalmente fuera de control de las partes afectadas, tales como: incendios, rayos, epidemias, tormentas, explosiones, huelgas, disturbios callejeros, vandalismo, sabotaje, rebeliones, deslaves, terremotos, erupciones volcánicas, inundaciones, crecidas de ríos, acciones hostiles, guerras, invasiones, demoras en el trámite de aprobación de descargos por parte de los entes reguladores del sistema eléctrico del país, demoras en el trámite de servidumbres de conducción de energía eléctrica, demora en la autorización de permisos y licencias por parte de entes externos, se considerará como un caso de fuerza mayor o caso fortuito.

La parte afectada por una situación como las indicadas anteriormente, está obligada a:

- Informar a la otra parte, por el medio más expedito posible, sobre las circunstancias y el impacto ocasionado;
- Tomar todas las precauciones posibles para proteger y preservar la totalidad de los recursos afectados;
- Tratar de obtener con toda diligencia y dedicación la superación, reducción o desaparición de las causas que la provocaron;



- d) Solicitar, si procediere, prórroga del plazo, dentro de los diez (10) días de acaecido el hecho, conforme a lo establecido en el Artículo 64 del REGLAMENTO.

En caso de desacuerdo entre el INDE y el CONTRATISTA en lo que respecta a la interpretación y duración de las condiciones existentes en los casos de fuerza mayor o caso fortuito descritas con anterioridad, las mismas se resolverán de acuerdo a lo establecido en esta ORDEN en el numeral veinticinco (25) de este anexo.

25. Controversias

Toda controversia relativa al cumplimiento, interpretación, aplicación y efectos de la ORDEN con motivo de la aplicación del REGLAMENTO, agotada la fase conciliatoria entre las partes y el procedimiento administrativo, se someterá a la jurisdicción del Tribunal de lo Contencioso Administrativo.

No obstante, lo anterior, el INDE se reserva el derecho de someter a arbitraje la controversia, siempre que así se convenga entre las partes.

El INDE señala como lugar para recibir notificaciones y citaciones la séptima (7ma.) avenida, dos guión veintinueve (2-29), zona nueve (9), Edificio La Torre, nivel menos dos (-2), de esta Ciudad, Gerencia de Electrificación Rural y Obras del INDE; y EL CONTRATISTA señala como lugar para recibir notificaciones y citaciones en **BARRIO EL PORVENIR, GUASTATOYA, EL PROGRESO** y de manera expresa declara que renuncia al fuero de su domicilio y se somete a los tribunales que el INDE elija si fuere el caso. Tanto el INDE como el CONTRATISTA se obligan a notificarse cualquier cambio de dirección y en el caso de no hacerlo, se tendrán por bien hechas las notificaciones, citaciones y emplazamientos que se hagan en las direcciones señaladas en este anexo.

26. Aprobación

La adjudicación de la negociación fue aprobada por el Consejo Directivo del INDE, mediante resolución emitida en Punto Tercero del Acta número **49-2021**, correspondiente a su Sesión Extraordinaria celebrada el **21 de junio del año 2021**. Los planos finales y la cotización de la OBRA fueron autorizados por el Gerente de Electrificación Rural y Obras, Ing. **MARIO ENRIQUE FIGUEROA SALAZAR**, en providencia **GERO-400-P-1769-2023 de fecha 07/08/2023**.

ANEXO UNO contenido en dieciséis hojas de papel bond tamaño carta con membrete del Instituto Nacional de Electrificación -INDE-, útiles en su anverso.



490-2023

CONTRATO ADMINISTRATIVO.

En la ciudad de Guatemala, el veinticuatro (24) de agosto de dos mil veintitrés (2023), nosotros, **RAMÓN ANÍBAL ROMERO SOTO**, de cincuenta y ocho (58) años de edad, soltero, guatemalteco, Ingeniero Electricista, de este domicilio, con Documento Personal de Identificación -DPI-, Código Único de Identificación -CUI- número dos mil cuatrocientos cuarenta y cuatro, cincuenta y tres mil quinientos, dos mil uno (2444 53500 2001), emitido en el Registro Nacional de las Personas -RENAP- de la República de Guatemala, actúo en mi calidad de **GERENTE GENERAL DEL INSTITUTO NACIONAL DE ELECTRIFICACIÓN**, en adelante se denominará **INDE**, calidad que acredito con: **a)** Transcripción del **ACUERDO** emitido por el Consejo Directivo en **PUNTO CUARTO LITERAL D)** del Acta Número treinta y tres guion dos mil veintidós (33-2022), correspondiente a la Sesión Extraordinaria celebrada el veintidós (22) de abril de dos mil veintidós (2022) que contiene mi Nombramiento en el cargo de Gerente General del INDE, a partir del tres (3) de mayo del dos mil veintidós (2022). **b)** Certificación del Acta de Toma de Posesión del cargo como Gerente General del INDE, número ciento veintiuño guion dos mil veintidós (121-2022), de fecha tres (3) de mayo de dos mil veintidós (2022), asentada en el Libro de Actas con registro número L dos cincuenta y cuatro mil ciento setenta y dos (L2 54172), autorizado por la Contraloría General de Cuentas, once (11) de mayo de dos mil veintiuño (2021). **c)** Certificación de la Resolución contenida en el punto **QUINTO** del acta número seis guion dos mil trece (6-2013), de la sesión celebrada por el Consejo Directivo del INDE, el dieciocho (18) de febrero de dos mil trece (2013), por medio de la cual se delega en el Gerente General la Representación Legal de la Institución, y el señor **ALLAN EMIR RAC GONZÁLEZ**, de treinta y dos (32) años, casado, comerciante, guatemalteco, con domicilio en el municipio de Santiago Sacatepéquez, departamento de Sacatepéquez, con Documento Personal de Identificación -DPI- Código Único de Identificación -CUI- número Dos mil cuatrocientos, cincuenta y seis mil cuatrocientos cuarenta y dos, cero ciento uno (2400 56442 0101) emitido por el Registro Nacional de las Personas de Guatemala -RENAP-, actúo en mi calidad de **MANDATARIO ESPECIAL CON REPRESENTACION** del señor **HIEYSON EDUARDO SOLARES CASTILLO**, propietario de la empresa mercantil **TECNISOL**, conforme la Patente de Comercio de Empresa inscrita al número doscientos cincuenta y siete mil ochocientos uno (257801), folio quinientos sesenta y cinco (565) del libro doscientos diecinueve (219) de Empresas Mercantiles del Registro Mercantil General de la República, en adelante identificada como Contratista; personería que acredito con copia legalizada del Testimonio de la Escritura Pública número ocho (8) de fecha veintidós (22) de diciembre del dos mil veintidós (2022), autorizada por la Notaria Andrea María Zapeta García, que contiene Mandato Especial con Representación, el cual se encuentra debidamente inscrito en el Registro de Poderes del

Archivo General de Protocolos del Organismo Judicial bajo el número seiscientos cincuenta y siete mil ochocientos dos guion E (657802-E) y en el Registro Mercantil con registro número seiscientos noventa y tres mil trescientos noventa (693390), folio cuarenta y cinco (45) del libro ciento veintinueve (129) de Mandatos. Ambos comparecientes aseguramos ser de los datos de identificación consignados, hallarnos en el libre ejercicio de nuestros derechos civiles y que las representaciones que ejercitamos y acreditamos son suficientes conforme a la ley y a nuestro juicio, para la celebración del presente **CONTRATO DE LA OBRA "CONSTRUCCIÓN REDES Y LÍNEAS ELÉCTRICAS DE DISTRIBUCIÓN, CASERÍO PANIMÁ, MUNICIPIO DE SAN BARTOLOMÉ JOCOTENANGO, DEPARTAMENTO DE QUICHÉ"**, en adelante simplemente **CONTRATO** o **CONTRATO DE OBRA**, de conformidad con las cláusulas siguientes: **PRIMERA: ANTECEDENTES Y BASE LEGAL: Uno punto uno (1.1) ANTECEDENTES.** El Instituto Nacional de Electrificación -INDE- convocó a ofertar el evento de Invitación a Ofertar No. GERO/D04-2020-0008 Construcción Redes y Líneas Eléctricas de Distribución en Media y Baja Tensión a Través del Sistema de Compras Abierto (SICOA), por medio de la Gerencia de Electrificación Rural y Obras, en adelante la Gerencia. Para el efecto se elaboraron los Términos de Referencia de la Invitación a Ofertar número GERO/D04-2020-0008, se realizaron las publicaciones correspondientes y la Junta de Invitación a Ofertar Permanente del Instituto Nacional de Electrificación -INDE-, recibió las ofertas; luego del análisis y calificación realizó la adjudicación de los Renglones del uno al catorce (1 al 14) a favor de **HIEYSON EDUARDO SOLARES CASTILLO**, propietario de la empresa mercantil **TECNISOL**, según consta en Certificación del acta número cero dieciséis guion dos mil veintiuno (016-2021), de fecha uno (1) de junio del dos mil veintiuno (2021), contenida en el Libro de Actas del Ente Corporativo Junta de Invitación a Ofertar Permanente, número L dos cuarenta y cuatro mil setenta y cinco (L2 44075) autorizado por la Contraloría General de Cuentas el veintidós (22) de marzo del dos mil diecinueve (2019) y el Libro de Actas del Ente Corporativo Junta de Invitación Permanente número L dos cuarenta y cuatro mil setenta y seis (L2 44076) autorizado por la Contraloría General de Cuentas el veintidós (22) de marzo del dos mil diecinueve (2019). Esta adjudicación fue aprobada por el Consejo Directivo del INDE, mediante resolución emitida en Punto TERCERO del Acta número cuarenta y nueve guion dos mil veintiuno (49-2021) correspondiente a su Sesión Extraordinaria celebrada el veintiuno (21) de junio del dos mil veintiuno (2021) transcrita en documento CDR guion ciento treinta y ocho guion dos mil veintiuno (CDR-138-2021) de fecha veinticuatro (24) de junio del dos mil veintiuno (2021), en tal virtud se celebró el Contrato Administrativo número Doscientos cincuenta y cinco guion dos mil veintiuno (255-2021) de fecha nueve de julio del dos mil veintiuno (2021) que contiene el Contrato SICOA correspondiente y su modificación y ampliación contenida en contrato administrativo número trescientos treinta y seis guion

TECNISOL
SOLUCIONES TÉCNICAS
1ra. Calle "B" 16-27
Cotenia Pinares de San Cristóbal
Zona 8, Mixco, Guatemala

dos mil veintidós (336-2022) de fecha uno (01) de agosto de dos mil veintidós (2022). **Uno punto dos (1.2) BASE LEGAL.** Este contrato tiene su base legal en lo establecido en los Artículos números dos (2), veintisiete (27), treinta y cinco (35), treinta y seis (36), cincuenta y nueve (59), sesenta (60) y sesenta y uno (61) del Reglamento de Compras, Contrataciones y Enajenaciones del Instituto Nacional de Electrificación -INDE-.

SEGUNDA: DOCUMENTOS QUE FORMAN PARTE DEL PRESENTE CONTRATO. Forman parte de este contrato: a) Los Términos de Referencia y adendas que se hubieren emitido; b) La OFERTA Original Técnica y Económica presentada por el CONTRATISTA al INDE el once (11) de mayo del dos mil veintiuno (2021), así como la Cotización de Precios y Planos de Replanteo del Diseño del proyecto presentados con fecha uno (01) de agosto de dos mil veintitrés (2023); c) El CONTRATO SICOA así como su modificación y ampliación; y, d) El expediente formado para el efecto. En caso de existir diferencia o discrepancia entre los documentos descritos, debe prevalecer en su orden este contrato, los Términos de Referencia, la oferta presentada por el contratista y el expediente administrativo.

TERCERA: OBJETO Y ALCANCES DEL CONTRATO: Tres punto uno (3.1). OBJETO: Tanto el INDE como el CONTRATISTA, manifestamos que el objeto de este Contrato es la **CONSTRUCCIÓN REDES Y LÍNEAS ELÉCTRICAS DE DISTRIBUCIÓN, CASERÍO PANIMÁ, MUNICIPIO DE SAN BARTOLOMÉ JOCOTENANGO, DEPARTAMENTO DE QUICHÉ**, de la Gerencia de Electrificación Rural y Obras del Instituto Nacional de Electrificación -INDE-.

Tres Punto Dos (3.2) ALCANCES: El CONTRATISTA se compromete a efectuar los alcances de la presente contratación, de conformidad con todos los requerimientos indicados en las Disposiciones Técnicas de los Términos de Referencia y la OFERTA adjudicada, para la Obra **CONSTRUCCIÓN REDES Y LÍNEAS ELÉCTRICAS DE DISTRIBUCIÓN, CASERÍO PANIMÁ, MUNICIPIO DE SAN BARTOLOMÉ JOCOTENANGO, DEPARTAMENTO DE QUICHÉ** (Según Capítulo II de los Términos de Referencia). El CONTRATISTA debe cumplir los plazos de entrega, así como todas las actividades propuestas en el **CRONOGRAMA DE EJECUCIÓN**. Los cambios en las especificaciones técnicas siempre que no varíen la cantidad o precio de la obra, ni sea de calidad inferior a la ofertada, pueden ser aprobados por la autoridad que haya aprobado la negociación original.

CUARTA: VIGENCIA, PLAZO, LUGAR DE EJECUCIÓN Y PRÓRROGA: Cuatro punto uno (4.1) VIGENCIA: Período comprendido desde la fecha de suscripción del CONTRATO DE OBRA, hasta la fecha de aprobación de la liquidación del mismo. **Cuatro punto dos (4.2) PLAZO:** El plazo es de CIENTO DIEZ DÍAS HÁBILES contados a partir de la recepción por parte del CONTRATISTA, de la fotocopia del CONTRATO DE OBRA, con el número de Registro de Control Interno del INDE. **Cuatro punto tres (4.3.) LUGAR DE EJECUCIÓN:** La OBRA será entregada en las condiciones establecidas en el presente CONTRATO en el Caserío Panimá, municipio de San

OTECNISOL
SOLUCIONES TÉCNICAS
Hta. Calle "B" 16-27
Colonia Pinares de San Cristóbal
Zona 8, Mixco, Guatemala

Bartolomé Jocotenango, Departamento de Quiché. **Cuatro punto cuatro (4.4.) PRÓRROGA:** A solicitud del CONTRATISTA o por necesidad del INDE, y en forma razonada, el plazo contractual para la ejecución del presente contrato de obra, puede ser prorrogado por caso fortuito, fuerza mayor o por cualquier otra causa no imputable a éstos, que les imposibilite el cumplimiento de sus obligaciones dentro del plazo establecido. Debiendo cumplirse con lo establecido en el Artículo 64 del Reglamento de Compras, Contrataciones y Enajenaciones del INDE. Para el efecto, el CONTRATISTA debe presentar solicitud escrita dentro del plazo de diez (10) días hábiles de acaecido el hecho en que fundamenta la prórroga, adjuntando toda la documentación que justifique su solicitud. La prórroga se autorizará por parte de la GERENCIA, con base al informe técnico que justifique la misma, emitido por el SUPERVISOR DEL CONTRATO, con el visto bueno del ADMINISTRADOR DEL CONTRATO, bajo su estricta responsabilidad; en el caso de autorizarse la prórroga el CONTRATISTA debe constituir o prorrogar los seguros de caución que se requieran. **QUINTA: PRECIO Y FORMA DE PAGO.** A) **PRECIO.** El precio total de la presente contratación es de **DOS MILLONES CIENTO VEINTIOCHO MIL VEINTINUEVE QUETZALES CON SESENTA Y OCHO CENTAVOS (Q. 2, 128,029.68)**, que incluye el Impuesto al Valor Agregado. B) **FORMA DE PAGO.** El pago de todos los trabajos realizados se efectuará por medio de órdenes de compra y pago en Quetzales y se hará efectivo de la forma siguiente: B.i) Anticipo. El INDE otorgará contra la presentación de recibo numerado el veinte por ciento (20%) del valor total del CONTRATO, previa presentación por parte del CONTRATISTA de los documentos establecidos en la literal C) sub literal C.i), de la presente cláusula. Si el CONTRATISTA no invierte estos recursos conforme al cronograma de ejecución de los trabajos contratados y al programa de inversión de anticipo, el contrato podrá darse por terminado sin responsabilidad para el INDE, haciéndose efectivo el seguro de caución de anticipo, sin perjuicio de las demás sanciones que correspondan. El total del anticipo le será descontado al CONTRATISTA en el primer pago que se realice. B.ii) Primer pago: por el sesenta por ciento (60%) del valor total del CONTRATO menos el cien por ciento (100%) del anticipo otorgado al CONTRATISTA, cuando la OBRA presente el sesenta por ciento (60%) de avance físico en su construcción, así como la presentación por parte del CONTRATISTA de los documentos establecidos en la literal C) sub literal C.ii), de la presente cláusula; B.iii) Segundo pago: por el veinticinco por ciento (25%) del valor total del CONTRATO, cuando la OBRA presente el ochenta y cinco por ciento (85%) de avance físico en su construcción, así como la presentación por parte del CONTRATISTA de los documentos establecidos en la literal C) sub literal C.ii), de la presente cláusula; B.iv) Pago final: por el quince por ciento (15%) del valor total del CONTRATO, cuando la OBRA esté finalizada al cien por ciento (100%) en su construcción, así como la presentación por parte del CONTRATISTA de los documentos establecidos en la literal C) sub literal C.iii), de la

TECNISOL
SOLUCIONES TÉCNICAS
1ra. Calle "B" 16-27
Cofenia Pinares de San Cristobal
Zona 8, Mixco, Guatemala

presente cláusula. C). Documentos necesarios para el pago. El CONTRATISTA deberá presentar la siguiente documentación: C.i) Anticipo. Solicitud del anticipo por el CONTRATISTA dirigida a la GERENCIA; recibo numerado a nombre del INDE; informe del SUPERVISOR DEL CONTRATO, que haga constar que se realizó el replanteo de la OBRA; programa de inversión del anticipo elaborado por el CONTRATISTA, firmado y sellado; cronograma de ejecución de los trabajos elaborado por el CONTRATISTA, firmado y sellado; copia del CONTRATO SICOA; copia del CONTRATO DE OBRA; copia de la póliza del seguro de caución de anticipo con su respectivo dictamen favorable de Asesoría Jurídica Corporativa del INDE; copia de la póliza del seguro de caución de cumplimiento del CONTRATO con su respectivo dictamen favorable de Asesoría Jurídica Corporativa del INDE; copia de la póliza del seguro de responsabilidad civil contractual con su respectivo dictamen favorable de Asesoría Jurídica Corporativa del INDE. C.ii) Primer y segundo pago. Solicitud de pago del CONTRATISTA dirigida a la GERENCIA; Factura Electrónica en Línea -FEL-, indicando en forma impresa el régimen afecto al Impuesto Sobre la Renta -ISR-; fotocopia autenticada de la licencia extendida por la DISTRIBUIDORA (únicamente para el primer pago); copia de la solicitud de supervisión de avance de la OBRA; copia del informe de supervisión del SUPERVISOR DEL CONTRATO; copia de la póliza vigente o endosos vigentes (si hubieren) del seguro de caución de anticipo con sus respectivos dictámenes favorables de Asesoría Jurídica Corporativa del INDE (únicamente para el primer pago); copia de la póliza vigente o endosos vigentes (si hubieren) del seguro de caución de cumplimiento del CONTRATO con sus respectivos dictámenes favorables de Asesoría Jurídica Corporativa del INDE; copia de la póliza vigente o endosos vigentes (si hubieren) del seguro de responsabilidad civil contractual con sus respectivos dictámenes favorables de Asesoría Jurídica Corporativa del INDE. C.iii) Pago final. Solicitud de pago del CONTRATISTA dirigida a la GERENCIA; Factura Electrónica en Línea -FEL-, indicando en forma impresa el régimen afecto al Impuesto Sobre la Renta -ISR-; copia del aviso de finalización de la OBRA; copia del informe de supervisión del SUPERVISOR DEL CONTRATO; certificación original del acta de recepción e inspección final de la Comisión Receptora y Liquidadora del INDE; planos finales, según lo requerido en el Capítulo II, numeral 2.1, literal "q)" de los Términos de Referencia, también deben estar firmados y sellados por el SUPERVISOR DEL CONTRATO; copia de los documentos de variaciones contractuales (si hubieren); copia de la póliza vigente o endosos vigentes (si hubieren) del seguro de caución de cumplimiento del CONTRATO con sus respectivos dictámenes favorables de Asesoría Jurídica Corporativa del INDE; copia de la póliza vigente o endosos vigentes (si hubieren) del seguro de responsabilidad civil contractual con sus respectivos dictámenes favorables de Asesoría Jurídica Corporativa del INDE; copia de la póliza del seguro de caución de conservación de calidad y funcionamiento de la obra con su

TECNISOL
SOLUCIONES TÉCNICAS
1ra. Calle "B" 16-27
Colonia Pinares de San Cristóbal
Zona 8, Mixco, Guatemala

respectivo dictamen favorable de Asesoría Jurídica Corporativa del INDE; copia de la póliza del seguro de caución de saldos deudores con su respectivo dictamen favorable de Asesoría Jurídica Corporativa del INDE. **SEXTA: PARTIDA PRESUPUESTARIA.** Los pagos que se deriven de la OBRA contenida en el contrato, se efectuarán con cargo a la partida presupuestaria 2023-21100080-104-14-00-001-000-156-2021 de la Gerencia de Electrificación Rural y Obras del presupuesto vigente o la que se designe en los próximos ejercicios presupuestarios. **SÉPTIMA: IMPUESTOS, PERMISOS, LICENCIAS Y RESOLUCIONES.** El Contratista está obligado ante el Fisco al pago de los impuestos que de conformidad con la ley le corresponda derivado de este contrato, así mismo deberá obtener todos los permisos, licencias y resoluciones necesarios para la ejecución de la obra. **OCTAVA: SEGUROS:** El Contratista deberá presentar los seguros que se le requieran. Los mismos deberán formalizarse mediante póliza extendida a favor del Instituto Nacional de Electrificación –INDE–, por una institución debidamente autorizada para operar en la República de Guatemala, de reconocida solvencia y capacidad financiera, aceptada por el INDE y en la moneda en que se presente la OFERTA y se efectúe la adjudicación, en los cuales se debe indicar, que en caso de incumplimiento por parte del CONTRATISTA, los mismos se harán efectivos por la aseguradora con el simple requerimiento del INDE, sin necesidad de trámite administrativo o actuación judicial. El ADMINISTRADOR del CONTRATO, será el único responsable de solicitar y velar por la vigencia de los seguros incluidos en este contrato, quien a su vez mantendrá informado al SUPERVISOR DEL CONTRATO. El CONTRATISTA deberá presentar los Seguros que se le requieran, en la Gerencia de Electrificación Rural y Obras. La División de Obras y Contratos incorporará los documentos de soporte necesarios (se exceptúa copia de Contratos Administrativos) quien posteriormente deberá trasladarlos a Asesoría Jurídica Corporativa para su respectivo dictamen. **Ocho punto uno (8.1) Seguro de caución de cumplimiento de CONTRATO DE OBRA:** El CONTRATISTA debe constituir y presentar un seguro de caución de cumplimiento que garantice el cumplimiento de la totalidad de las condiciones y obligaciones establecidas en el presente CONTRATO DE OBRA. Este seguro de caución debe ser presentado dentro de los diez (10) días hábiles siguientes de la entrega al CONTRATISTA de la fotocopia del CONTRATO DE OBRA con su número de registro de control interno, el cual debe otorgarse por el veinte por ciento (20%) del valor del CONTRATO DE OBRA y estará vigente desde la fecha de suscripción del CONTRATO DE OBRA hasta por cuatro (4) meses posteriores al vencimiento del plazo del CONTRATO DE OBRA antes referido, en el entendido que en caso el plazo del CONTRATO DE OBRA se prorrogue, el CONTRATISTA debe prorrogar también la presente garantía. Si el CONTRATISTA incumple con las condiciones y obligaciones contraídas en el CONTRATO DE OBRA que oportunamente suscriba, el seguro de caución de cumplimiento se ejecutará

OTECNISOL
SOLUCIONES TÉCNICAS
1ra. Calle "B" 16-27
Colonia Pinares de San Cristóbal
Zona 8, Mixco, Guatemala

con base al informe del SUPERVISOR DE CONTRATO con el visto bueno del ADMINISTRADOR DEL CONTRATO, presentado por la GERENCIA a la GERENCIA GENERAL, por medio de quien ésta designe. En la póliza del seguro de caución de cumplimiento se debe indicar que, en caso de incumplimiento por parte del CONTRATISTA, el mismo se hará efectivo por la Aseguradora con el simple requerimiento del INDE, sin necesidad de trámite administrativo o actuación judicial. **Ocho punto dos (8.2) Seguro de caución de anticipo de CONTRATO DE OBRA** Previo a que se otorgue el anticipo correspondiente, el CONTRATISTA debe constituir a favor y a entera satisfacción del INDE un seguro que cubra el cien por ciento (100%) de su valor, para garantizar su correcta utilización y estará vigente por el plazo del CONTRATO DE OBRA y deberá ampliar su vigencia hasta su total amortización. En la póliza del seguro de caución de anticipo se debe indicar que, en caso de incumplimiento por parte del CONTRATISTA, el mismo se hará efectivo por la Aseguradora con el simple requerimiento del INDE, sin necesidad de trámite administrativo o actuación judicial. **Ocho punto tres (8.3) Seguro de caución de conservación de calidad y funcionamiento del CONTRATO DE OBRA** Dentro de los diez (10) días hábiles posteriores a que se le entregue al CONTRATISTA la certificación del acta de recepción final emitida por la COMISIÓN, éste responderá por la calidad y funcionamiento de la OBRA, mediante un seguro de caución por el quince por ciento (15%) del valor total del CONTRATO DE OBRA y cubrirá el valor de las reparaciones de las fallas y/o desperfectos que le sean imputables y que aparecieren en el tiempo de responsabilidad. Si el CONTRATISTA no presenta este seguro de caución dentro del plazo establecido, el INDE ejecutará el seguro de caución de cumplimiento. Este seguro de caución sustituirá el seguro de caución de cumplimiento y debe de estar vigente durante dieciocho (18) meses contados a partir de la fecha del acta de recepción final de la OBRA. El vencimiento del tiempo de responsabilidad previsto en el párrafo anterior, no exime al CONTRATISTA de la responsabilidad por destrucción o deterioro de los bienes debido a dolo o culpa de su parte por el plazo de cinco (5) años, contados a partir de la fecha de recepción definitiva de la OBRA. En la póliza del seguro de caución de conservación de calidad y funcionamiento se debe indicar que, en caso de incumplimiento por parte del CONTRATISTA, el mismo se hará efectivo por la Aseguradora con el simple requerimiento del INDE, sin necesidad de trámite administrativo o actuación judicial. **Ocho punto cuatro (8.4) Seguro de caución de saldos deudores del CONTRATO DE OBRA** Para garantizar el pago de saldos deudores que pudieran resultar a favor del INDE o de terceros en la liquidación, el CONTRATISTA debe presentar seguro de caución por el cinco por ciento (5%) del valor original del CONTRATO DE OBRA, dentro de los diez (10) días hábiles posteriores a que se le entregue al CONTRATISTA la certificación del acta de recepción final por parte de la COMISIÓN y estará vigente por trescientos sesenta y cinco (365) días calendario. Aprobada

TECNISOL
SOLUCIONES TÉCNICAS
1ra. Calle "B" 16-27
Colonia Pinares de San Cristóbal
Zona 8, Mixco, Guatemala

la liquidación, si no hubiere saldos deudores, se cancelará esta garantía. En la póliza del seguro de saldos deudores se debe indicar que, en caso de incumplimiento por parte del CONTRATISTA, el mismo se hará efectivo por la Aseguradora con el simple requerimiento del INDE, sin necesidad de trámite administrativo o actuación judicial. **Ocho punto cinco (8.5) Seguro de responsabilidad civil contractual del CONTRATO DE OBRA.** El CONTRATISTA debe adquirir un seguro de responsabilidad civil, por un valor equivalente al dos por ciento (2%) del valor total del CONTRATO DE OBRA, no pudiendo ser el seguro mencionado menor de cincuenta mil quetzales (Q50,000.00), que cubra daños a terceros o a bienes propiedad del INDE, ocasionados por el CONTRATISTA y/o su personal. El CONTRATISTA en todo caso debe indemnizar a los afectados y dejar a salvo al INDE, sus funcionarios, agentes y empleados de los reclamos que pudieren surgir debido al mal uso de cualesquiera aparatos, equipos, materiales o procedimientos patentados o con derechos reservados y deberá indemnizar al INDE por cualquier costo de daños a que se viere obligado a pagar por tal infracción en cualquier tiempo durante la ejecución del CONTRATO DE OBRA. Este seguro deberá estar vigente durante el plazo del contrato y presentarse juntamente con el seguro de caución de cumplimiento del CONTRATO DE OBRA.

NOVENA: SANCIONES POR RETRASO. El retraso del CONTRATISTA en la entrega de la OBRA, en el plazo previsto, por causas imputables a él, se sancionará dentro de los cinco (5) días hábiles posteriores a que se haya certificado el incumplimiento, con el pago de una multa por cada día hábil de atraso del uno punto cinco por millar (1.5 ‰) del valor de la contratación y en los casos de entregas periódicas, la sanción se calculará solamente sobre el valor de la o las entregas en que se diera el retraso, el porcentaje de la sanción sumado no podrá exceder del cinco por ciento (5%) del valor total de la negociación, la que se calculará bajo la responsabilidad directa de la UNIDAD EJECUTORA e impuesta por la GERENCIA. Para el efecto el cómputo del retraso, se hará en base a días hábiles de atraso, lo que se deberá hacer constar en las actas correspondientes a requerimiento por escrito del CONTRATISTA, la multa puede ser deducida del último pago. **DÉCIMA: FUERZA MAYOR Y CASO FORTUITO.** Cuando las facultades del INDE o del CONTRATISTA para cumplir debidamente con sus obligaciones contractuales, sean obstaculizadas, perjudicadas, interrumpidas o de cualquier forma demoradas, por acciones, fuerza o circunstancias naturales o de otra índole, pero totalmente fuera de control de las partes afectadas, tales como: incendios, rayos, epidemias, tormentas, explosiones, huelgas, disturbios callejeros, vandalismo, sabotaje, rebeliones, deslaves, terremotos, erupciones volcánicas, inundaciones, crecidas de ríos, acciones hostiles, guerras, invasiones, demoras en el trámite de aprobación de descargos por parte de los entes reguladores del sistema eléctrico del país, demoras en el trámite de servidumbres de conducción de energía eléctrica, demora en la autorización de permisos y licencias por parte de entes externos se

TECNISOL
SOLUCIONES TÉCNICAS
1ra. Calle "B" 16-27
Cotonía Pinares de San Cristóbal
Zona 8, Mixco, Guatemala

considerará como un caso de fuerza mayor o caso fortuito. La parte afectada por una situación como las indicadas anteriormente, está obligada a: a) Informar a la otra parte, por el medio más expedito posible, sobre las circunstancias y el impacto ocasionado; b) Tomar todas las precauciones posibles para proteger y preservar la totalidad de los recursos afectados; c) Tratar de obtener con toda diligencia y dedicación la superación, reducción o desaparición de las causas que la provocaron; d) Solicitar, si procediere, prórroga del plazo, dentro de los diez (10) días de acaecido el hecho, conforme a lo establecido en el artículo sesenta y cuatro (64) del REGLAMENTO. En caso de desacuerdo entre el INDE y el CONTRATISTA en lo que respecta a la interpretación y duración de las condiciones existentes en los casos de fuerza mayor o caso fortuito descritas con anterioridad, las mismas se resolverán de acuerdo a lo establecido en la cláusula siguiente. **DÉCIMA PRIMERA: CONTROVERSIA.** Toda controversia que surja entre el CONTRATISTA y el INDE, relativa al cumplimiento, interpretación, aplicación y efectos del presente CONTRATO, agotada la fase conciliatoria entre las partes y el procedimiento administrativo, se someterá a la jurisdicción del Tribunal de lo Contencioso Administrativo. No obstante lo anterior, el INDE se reserva el derecho de someter a arbitraje la controversia, siempre que así se convenga entre las partes. **DÉCIMA SEGUNDA: RECHAZO.** LA GERENCIA estará en todo momento en su derecho de rechazar la OBRA que no satisfaga los requerimientos establecidos relativos a las especificaciones y valores técnicos solicitados en los Términos de Referencia. **DÉCIMA TERCERA: TERMINACIÓN DEL CONTRATO.** Son causas de terminación del CONTRATO: a) En caso de negligencia comprobada del CONTRATISTA; b) Por incumplimiento de las obligaciones contractuales; c) Por las demás causas previstas en la legislación vigente; d) Si el CONTRATISTA no mantiene vigentes las garantías establecidas; e) Si el CONTRATISTA no se presenta a cobrar el anticipo en Tesorería General del INDE en el plazo que se le indique y, f) Por mutuo acuerdo. El INDE en los casos indicados en las literales a), b), c), d) y e) puede dar por terminado el CONTRATO en cualquier momento sin responsabilidad de su parte y sin necesidad de resolución judicial alguna, previa certificación del acta administrativa en la que se haga constar la causal por parte de la UNIDAD EJECUTORA, mediante resolución emitida por la autoridad que autorizó la negociación. **DÉCIMA CUARTA: OBLIGACIONES Y PROHIBICIONES DEL CONTRATISTA. A) OBLIGACIONES.** El CONTRATISTA está obligado a: a) Cumplir con la legislación vigente en la República de Guatemala; b) Cumplir con el presente CONTRATO; c) Suministrar información que le sea requerida por el Administrador y Supervisor del Contrato; d) Presentar la documentación requerida en este CONTRATO; e) Presentarse a retirar la copia del CONTRATO con su número de registro interno en el plazo establecido; f) Presentar los seguros solicitados dentro del plazo establecido; g) El CONTRATISTA es totalmente responsable de la seguridad operativa y física de las

TECNISOL
SOLUCIONES TÉCNICAS
1ra. Calle "B" 16-27
Colonia Pinares de San Cristóbal
Zona 8, Mixco, Guatemala

instalaciones existentes involucradas del INDE durante la ejecución de la obra; h) El CONTRATISTA asume toda la responsabilidad laboral, civil, penal o de cualquier otra índole por daños personales o materiales que cause por cuenta propia su personal o terceros, derivados de accidentes o eventos que puedan suceder durante la ejecución de la obra, pero se reserva el derecho de suspender la obra si detecta actos inseguros; i) Atender todas las normas y disposiciones de mitigación ambiental que exija el Ministerio de Ambiente y Recursos Naturales, sin costo alguno para el INDE; j) Responder de todos los pagos laborales y prestaciones de sus empleados o trabajadores, quienes no podrán invocar relación laboral alguna con el INDE; k) Atender y resolver todos y cada uno de los reclamos o aclaraciones que se le presenten dentro del plazo contractual y de garantía, que por alguna razón el SUPERVISOR DEL CONTRATO le reporte de forma escrita, respondiendo al reclamo o aclaración en un plazo no mayor a diez días hábiles de que le sea notificado, caso contrario se le hará efectivo el respectivo Seguro de Caucción; l) En caso de presentar atraso en la ejecución de la obra, debe realizar las acciones necesarias y presentar el plan de contingencias al Supervisor del Contrato, para definir el cronograma de ejecución, quedando sujeto a las sanciones establecidas en los Términos de Referencia; m) Presentarse a cobrar el anticipo en Tesorería General del INDE, dentro del plazo que se le indique. **B) PROHIBICIONES:** El CONTRATISTA tiene prohibido: a) Requerir ayuda de la Unidad Ejecutora, para la realización de sus tareas específicas; b) Ceder derechos de contratación total o parcialmente; c) Subcontratar trabajos que no hayan sido aprobados y especificados en su oferta; d) Requerir al INDE mano de obra, equipos materiales, hospedaje, alimentación y transporte que pudieran necesitar para la ejecución de este CONTRATO. **DÉCIMA QUINTA: LUGAR PARA RECIBIR NOTIFICACIONES.** El INDE señala como lugar para recibir notificaciones y citaciones la séptima (7ma.) avenida dos - veintinueve (2-29), zona nueve (9), Edificio La Torre, nivel menos dos (N-2), de esta Ciudad, Gerencia de Electrificación Rural y Obras del INDE y el CONTRATISTA señala la primera (1ª) calle "B" dieciséis guion veintisiete (16-27) Colonia Pinares de San Cristóbal, zona ocho (8), Municipio de Mixco, Departamento de Guatemala y la dirección de correo electrónico, indicada en la carta de presentación de su oferta. Quedamos enteradas ambas partes que cualquier cambio de dirección deberán hacerlo saber en forma inmediata y por escrito, en el entendido que de no hacerlo se tendrá por bien hechas las notificaciones, citaciones o emplazamientos en las direcciones antes señaladas por cada una de las partes. Queda obligado el Contratista a dar aviso a la GERENCIA de cualquier cambio de que fuera objeto su representada, en cuanto a su Razón o Denominación Social. Manifiesta el CONTRATISTA que renuncia al fuero de su domicilio y se somete a los Tribunales que el INDE elija, si fuera el caso. **DÉCIMA SEXTA: AMPLIACIÓN Y VARIACIÓN EN EL CONTRATO DE OBRA: A) AMPLIACIÓN:** Las ampliaciones en el valor del CONTRATO

TECNISOL
SOLUCIONES TÉCNICAS
1ra. Calle "B" 16-27
Colonia Pinares de San Cristóbal
Zona 8, Mixco, Guatemala

DE OBRA pueden efectuarse hasta en un veinticinco por ciento (25%) de su valor original, cuya aprobación corresponderá según su monto por la autoridad que haya aprobado el CONTRATO DE OBRA. En aquellos casos en los cuales sea necesaria una ampliación mayor, ésta debe ser autorizada por la AUTORIDAD SUPREMA hasta por un monto máximo del cuarenta por ciento (40%) del valor original del CONTRATO DE OBRA. B) **VARIACIÓN:** Las variaciones en el monto del CONTRATO DE OBRA deben efectuarse a través de los siguientes documentos: A) ORDEN DE TRABAJO SUPLEMENTARIO (OTS): instrumento para las cantidades adicionales en los Renglones de trabajo contratados, a los precios establecidos en el CONTRATO DE OBRA; B) ACUERDO DE TRABAJO EXTRA (ATE): instrumento para la contratación de renglones de trabajo no contemplados en el CONTRATO DE OBRA original. Los precios serán negociados entre las partes. C) ORDEN DE CAMBIO (OC): instrumento para la reducción de los renglones contratados que no sea necesario ejecutar. Estos documentos de variación deben contar con la aceptación de ambas partes y estar debidamente respaldados. **DÉCIMA SÉPTIMA: RECEPCIÓN Y LIQUIDACIÓN FINAL DEL CONTRATO DE OBRA. A) RECEPCIÓN.** Cuando la OBRA esté terminada, el CONTRATISTA debe dar aviso por escrito al SUPERVISOR DEL CONTRATO DE OBRA, a efecto de dar por finalizado el plazo contractual, siempre y cuando a criterio del SUPERVISOR DEL CONTRATO DE OBRA esté totalmente terminada, informando en un plazo no mayor de diez (10) días hábiles a partir del aviso del CONTRATISTA, a la GERENCIA. En caso contrario, el plazo contractual no se dará por finalizado. Con el informe presentado por el SUPERVISOR DEL CONTRATO DE OBRA, la GERENCIA nombrará una Comisión Receptora y Liquidadora integrada por tres (3) miembros, debiendo el SUPERVISOR DEL CONTRATO DE OBRA actuar como apoyo técnico de la COMISIÓN; quien hará la verificación e inspección final de la OBRA procediendo a su recepción final. Recibido el informe del SUPERVISOR DEL CONTRATO, la COMISIÓN tendrá diez (10) días hábiles para: i) Si todo está a conformidad, emitir el Acta de Recepción Final; ii) Si la OBRA no estuviese ejecutada conforme al CONTRATO DE OBRA suscrito, la COMISIÓN deberá rendir informe a la GERENCIA y al SUPERVISOR DEL CONTRATO, debiendo este último notificar al CONTRATISTA, para que proceda a corregir las deficiencias detectadas dentro del plazo que se le señale. Cuando la Comisión establezca que la obra se encuentra conforme al Contrato celebrado, suscribirá el Acta de Recepción respectiva. B) **LIQUIDACIÓN FINAL DEL CONTRATO DE OBRA.** La COMISIÓN deberá proceder a la suscripción del Acta de Liquidación del CONTRATO DE OBRA dentro de un plazo de treinta y cinco (35) días hábiles a partir de haberse efectuado el último pago. Si transcurridos estos plazos no se han suscrito las actas de liquidación, siempre y cuando haya aclarado los aspectos que le fueron solicitados, el CONTRATISTA puede presentar a la GERENCIA un proyecto de liquidación del CONTRATO, el que debe

TECNISOL
SOLUCIONES TÉCNICAS
1ra. Calle "B" 16-27
Colonia Pinares de San Cristóbal
Zona 8, Mixco, Guatemala

ser aprobado o improbadado dentro del plazo de diez (10) días hábiles. La liquidación del CONTRATO DE OBRA, debe ser aprobada por la autoridad que aprobó la contratación y si fuere procedente, las partes se otorgarán finiquito mutuo. **DÉCIMA OCTAVA: REPRESENTACIONES.** A) REPRESENTANTE DEL INDE. Durante la ejecución del CONTRATO el INDE, estará representado ante el CONTRATISTA, por el SUPERVISOR DEL CONTRATO, quien deberá ser nombrado por LA GERENCIA dentro de los cinco días hábiles siguientes a la fecha de que ésta reciba la copia del contrato debidamente registrado con el número de control interno del INDE, lo cual se hará del conocimiento por escrito al CONTRATISTA en forma inmediata; y, B) REPRESENTACIÓN DEL CONTRATISTA: El CONTRATISTA estará representado en sus actuaciones por su representante legal y en la ejecución del CONTRATO por el RESPONSABLE TÉCNICO DE OBRA, cuyo nombramiento se comunicará por escrito al INDE, dirigido a LA GERENCIA, por medio de una nota simple firmada por el CONTRATISTA, dentro de los cinco días hábiles de haber recibido la copia del contrato debidamente registrado con el número de control interno del INDE. **DÉCIMA NOVENA: COHECHO EL CONTRATISTA,** manifiesta que conoce las penas relativas al delito de cohecho así como las disposiciones contenidas en el "Capítulo III del Título XIII" del Decreto número diecisiete - setenta y tres del Congreso de la República de Guatemala, Código Penal y las normas jurídicas que facultan a la autoridad correspondiente del INDE, para aplicar las sanciones administrativas que pudieren corresponderle, incluyendo la inhabilitación. **VIGÉSIMA: APROBACIÓN Y ACEPTACIÓN:** A) **APROBACIÓN.** La suscripción del presente Contrato de Obra fue autorizado por el Gerente General mediante providencia GG guion P guion trescientos cuarenta y seis guion dos mil veintitrés (GG-P-346-2023), de fecha cuatro (04) de agosto de dos mil veintitrés (2023), el cual queda aprobado por el Gerente General con la suscripción del mismo. B) **ACEPTACIÓN.** En los términos y condiciones estipulados, los otorgantes en la calidad con que actuamos, ACEPTAMOS el contenido del presente CONTRATO, el cual previa lectura de lo escrito y enterados de su contenido, objeto, validez y demás efectos legales, lo ratificamos, aceptamos y firmamos en doce (12) hojas de papel bond, tamaño oficio con membrete del Instituto Nacional de Electrificación -INDE-, impresas únicamente en su anverso.

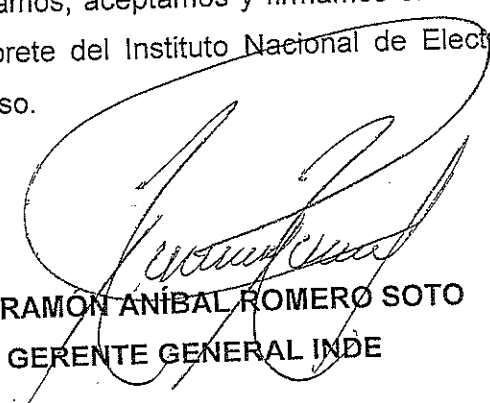

ING. RAMÓN ANÍBAL ROMERO SOTO
GERENTE GENERAL INDE



TECNISOL
SOLUCIONES TÉCNICAS
1ra. Calle "B" 16-27
Edificio Pinares de San Cristóbal
Zona 8, Mixco, Guatemala

ALLAN EMIR RAC GONZÁLEZ
Mandatario Especial con Representación
de Hieyson Eduardo Solares Castillo, Propietario
de la empresa mercantil TECNISOL

Publicación de documentos sobre un concurso

Mensaje de confirmación	
La adición de documentos al concurso se ha realizado exitosamente.	
25 sep. 2023 13:42:40	
Información publicada	
Entidad	INSTITUTO NACIONAL DE ELECTRIFICACIÓN -INDE
Unidad compradora	GERENCIA DE ELECTRIFICACIÓN RURAL Y OBRAS
Concurso (NOG)	20118422
Descripción del concurso	GERO/D04-2023-0001 CONSTRUCCIÓN REDES Y LÍNEAS ELÉCTRICAS DE DISTRIBUCIÓN EN MEDIA Y BAJA TENSIÓN A TRAVÉS DEL SISTEMA DE COMPRAS ABIERTO (SICOA)
Comentario	GERO/D04-2023-0001 CONSTRUCCIÓN REDES Y LÍNEAS ELÉCTRICAS DE DISTRIBUCIÓN EN MEDIA Y BAJA TENSIÓN A TRAVÉS DEL SISTEMA DE COMPRAS ABIERTO (SICOA) CONTRATO ADTIVO 410-2023 CASERÍO PANIMÁ, MUNICIPIO DE SAN BARTOLOMÉ JOCOTENANGO, DEPARTAMENTO DE QUICHÉ.
Documentos asociados:	
1	20118422@CONTRATO ADTIVO 410-2023 CASERIO PANIMA SAN BARTOLOME JOCOTENANGO QUICHE.pdf(1875 KB)
Si desea imprimir este mensaje, oprima el siguiente botón	

413-2023

CONTRATO ADMINISTRATIVO.

En la ciudad de Guatemala, el veinticuatro (24) de agosto de dos mil veintitrés (2023), nosotros, **RAMÓN ANÍBAL ROMERO SOTO**, de cincuenta y ocho (58) años de edad, soltero, guatemalteco, Ingeniero Electricista, de este domicilio, con Documento Personal de Identificación -DPI-, Código Único de Identificación -CUI- número dos mil cuatrocientos cuarenta y cuatro, cincuenta y tres mil quinientos, dos mil uno (2444 53500 2001), emitido en el Registro Nacional de las Personas -RENAP- de la República de Guatemala, actúo en mi calidad de **GERENTE GENERAL DEL INSTITUTO NACIONAL DE ELECTRIFICACIÓN**, en adelante se denominará **INDE**, calidad que acredito con: a) Transcripción del ACUERDO emitido por el Consejo Directivo en PUNTO CUARTO LITERAL D) del Acta Número treinta y tres guion dos mil veintidós (33-2022), correspondiente a la Sesión Extraordinaria celebrada el veintidós (22) de abril de dos mil veintidós (2022) que contiene mi Nombramiento en el cargo de Gerente General del INDE, a partir del tres (3) de mayo del dos mil veintidós (2022); b) Certificación del Acta de Toma de Posesión del cargo como Gerente General del INDE, número ciento veintiuno guion dos mil veintidós (121-2022), de fecha tres (3) de mayo de dos mil veintidós (2022), asentada en el Libro de Actas con registro número L dos cincuenta y cuatro mil ciento setenta y dos (L2 54172), autorizado por la Contraloría General de Cuentas, once (11) de mayo de dos mil veintiuno (2021); y, c) Certificación de la Resolución contenida en el punto QUINTO del acta número seis guion dos mil trece (6-2013), de la sesión celebrada por el Consejo Directivo del INDE, el dieciocho (18) de febrero de dos mil trece (2013), por medio de la cual se delega en el Gerente General la Representación Legal de la Institución, y el señor **ALLAN EMIR RAC GONZÁLEZ**, de treinta y dos (32) años, casado, comerciante, guatemalteco, con domicilio en el municipio de Santiago Sacatepéquez, departamento de Sacatepéquez, con Documento Personal de Identificación -DPI- Código Único de Identificación -CUI- número Dos mil cuatrocientos, cincuenta y seis mil cuatrocientos cuarenta y dos, cero ciento uno (2400 56442 0101) emitido por el Registro Nacional de las Personas de Guatemala -RENAP-, actúo en mi calidad de **MANDATARIO ESPECIAL CON REPRESENTACION** del señor **HIEYSON EDUARDO SOLARES CASTILLO**, propietario de la empresa mercantil **TECNISOL**, conforme la Patente de Comercio de Empresa inscrita al número doscientos cincuenta y siete mil ochocientos uno (257801), folio quinientos sesenta y cinco (565) del libro doscientos diecinueve (219) de Empresas Mercantiles del Registro Mercantil General de la República, en adelante identificada como Contratista; personería que acredito con copia legalizada del Testimonio de la Escritura Pública número ocho (8) de fecha veintidós (22) de diciembre del dos mil veintidós (2022), autorizada por la Notaria Andrea María Zapeta García, que contiene Mandato Especial con Representación, el cual se encuentra debidamente inscrito en el



TECNISOL
SOLUCIONES TÉCNICAS
1ra. Calle "B" 16-27
Colonia Pinares de San Cristóbal
Zona 8, Mixco, Guatemala



Registro de Poderes del Archivo General de Protocolos del Organismo Judicial bajo el número seiscientos cincuenta y siete mil ochocientos dos guion E (657802-E) y en el Registro Mercantil con registro número seiscientos noventa y tres mil trescientos noventa (693390), folio cuarenta y cinco (45) del libro ciento veintinueve (129) de Mandatos. Ambos comparecientes aseguramos ser de los datos de identificación consignados, hallarnos en el libre ejercicio de nuestros derechos civiles y que las representaciones que ejercitamos y acreditamos son suficientes conforme a la ley y a nuestro juicio, para la celebración del presente **CONTRATO DE LA OBRA "CONSTRUCCIÓN REDES Y LÍNEAS ELÉCTRICAS DE DISTRIBUCIÓN, CASERÍO AJPUJUYUP, MUNICIPIO DE SAN BARTOLOMÉ JOCOTENANGO, DEPARTAMENTO DE QUICHÉ"**, en adelante simplemente **CONTRATO** o **CONTRATO DE OBRA**, de conformidad con las cláusulas siguientes: **PRIMERA: ANTECEDENTES Y BASE LEGAL: Uno punto uno (1.1) ANTECEDENTES.** El Instituto Nacional de Electrificación -INDE- convocó a ofertar el evento de Invitación a Ofertar No. GERO/D04-2020-0008 Construcción Redes y Líneas Eléctricas de Distribución en Media y Baja Tensión a Través del Sistema de Compras Abierto (SICOA), por medio de la Gerencia de Electrificación Rural y Obras, en adelante la Gerencia. Para el efecto se elaboraron los Términos de Referencia de la Invitación a Ofertar número GERO/D04-2020-0008, se realizaron las publicaciones correspondientes y la Junta de Invitación a Ofertar Permanente del Instituto Nacional de Electrificación -INDE-, recibió las ofertas; luego del análisis y calificación realizó la adjudicación de los Renglones del uno al catorce (1 al 14) a favor de **HIEYSON EDUARDO SOLARES CASTILLO**, propietario de la empresa mercantil **TECNISOL**, según consta en Certificación del acta número cero dieciséis guion dos mil veintiuno (016-2021), de fecha uno (1) de junio del dos mil veintiuno (2021), contenida en el Libro de Actas del Ente Corporativo Junta de Invitación a Ofertar Permanente, número L dos cuarenta y cuatro mil setenta y cinco (L2 44075) autorizado por la Contraloría General de Cuentas el veintidós (22) de marzo del dos mil diecinueve (2019) y el Libro de Actas del Ente Corporativo Junta de Invitación Permanente número L dos cuarenta y cuatro mil setenta y seis (L2 44076) autorizado por la Contraloría General de Cuentas el veintidós (22) de marzo del dos mil diecinueve (2019). Esta adjudicación fue aprobada por el Consejo Directivo del INDE, mediante resolución emitida en Punto TERCERO del Acta número cuarenta y nueve guion dos mil veintiuno (49-2021) correspondiente a su Sesión Extraordinaria celebrada el veintiuno (21) de junio del dos mil veintiuno (2021) transcrita en documento CDR guion ciento treinta y ocho guion dos mil veintiuno (CDR-138-2021) de fecha veinticuatro (24) de junio del dos mil veintiuno (2021), en tal virtud se celebró el Contrato Administrativo número Doscientos cincuenta y cinco guion dos mil veintiuno (255-2021) de fecha nueve de julio del dos mil veintiuno (2021) que contiene el Contrato SICOA correspondiente y su modificación y ampliación contenida en contrato administrativo número trescientos treinta y seis guion dos mil veintidós (336-2022) de fecha uno (01) de



TECNISOL
SOLUCIONES TÉCNICAS
1ra. Calle "B", 16-27
Colonia Pinares de San Cristóbal
Zona 8, Mixco, Guatemala



agosto de dos mil veintidós (2022). **Uno punto dos (1.2) BASE LEGAL.** Este contrato tiene su base legal en lo establecido en los Artículos números dos (2), veintisiete (27), treinta y cinco (35), treinta y seis (36), cincuenta y nueve (59), sesenta (60) y sesenta y uno (61) del Reglamento de Compras, Contrataciones y Enajenaciones del Instituto Nacional de Electrificación -INDE-. **SEGUNDA: DOCUMENTOS QUE FORMAN PARTE DEL PRESENTE CONTRATO.** Forman parte de este contrato: **a)** Los Términos de Referencia y adendas que se hubieren emitido; **b)** La OFERTA Original Técnica y Económica presentada por el CONTRATISTA al INDE el once (11) de mayo del dos mil veintiuno (2021), así como la Cotización de Precios y Planos de Replanteo del Diseño del proyecto presentados con fecha uno (01) de agosto de dos mil veintitrés (2023); **c)** El CONTRATO SICOA así como su modificación y ampliación; y, **d)** El expediente formado para el efecto. En caso de existir diferencia o discrepancia entre los documentos descritos, debe prevalecer en su orden este contrato, los Términos de Referencia, la oferta presentada por el contratista y el expediente administrativo. **TERCERA: OBJETO Y ALCANCES DEL CONTRATO: Tres punto uno (3.1). OBJETO:** Tanto el INDE como el CONTRATISTA, manifestamos que el objeto de este Contrato es la **Construcción Redes y Líneas Eléctricas de Distribución, Caserío Ajpujuyup, Municipio de San Bartolomé Jocotenango, Departamento de Quiché**, de la Gerencia de Electrificación Rural y Obras del Instituto Nacional de Electrificación -INDE-. **Tres Punto Dos (3.2) ALCANCES:** El CONTRATISTA se compromete a efectuar los alcances de la presente contratación, de conformidad con todos los requerimientos indicados en las Disposiciones Técnicas de los Términos de Referencia y la OFERTA adjudicada, para la Obra **Construcción Redes y Líneas Eléctricas de Distribución, Caserío Ajpujuyup, Municipio de San Bartolomé Jocotenango, Departamento de Quiché**, (Según Capítulo II de los Términos de Referencia). El CONTRATISTA debe cumplir los plazos de entrega, así como todas las actividades propuestas en el CRONOGRAMA DE EJECUCIÓN. Los cambios en las especificaciones técnicas siempre que no varíen la cantidad o precio de la obra, ni sea de calidad inferior a la ofertada, pueden ser aprobados por la autoridad que haya aprobado la negociación original. **CUARTA: VIGENCIA, PLAZO, LUGAR DE EJECUCIÓN Y PRÓRROGA: Cuatro punto uno (4.1) VIGENCIA:** Período comprendido desde la fecha de suscripción del CONTRATO DE OBRA, hasta la fecha de aprobación de la liquidación del mismo. **Cuatro punto dos (4.2) PLAZO:** El plazo es de CIENTO DIEZ (110) DÍAS HÁBILES contados a partir de la recepción por parte del CONTRATISTA, de la fotocopia del CONTRATO DE OBRA, con el número de Registro de Control Interno del INDE. **Cuatro punto tres (4.3.) LUGAR DE EJECUCIÓN:** La OBRA será entregada en las condiciones establecidas en el presente CONTRATO en el Caserío Ajpujuyup, Municipio de San Bartolomé Jocotenango, Departamento de Quiché. **Cuatro punto cuatro (4.4.) PRÓRROGA:** A solicitud del CONTRATISTA o por necesidad del INDE, y en forma

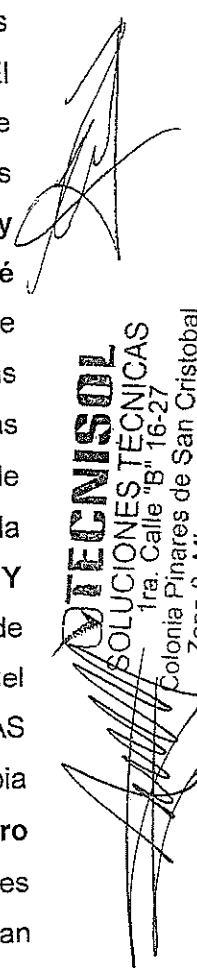

TECNISOL
SOLUCIONES TÉCNICAS
1ra. Calle "B" 16-27
Colonia Pinares de San Cristobal
Zona 8. Mixco, Guatemala

razonada, el plazo contractual para la ejecución del presente contrato de obra, puede ser prorrogado por caso fortuito, fuerza mayor o por cualquier otra causa no imputable a éstos, que les imposibilite el cumplimiento de sus obligaciones dentro del plazo establecido. Debiendo cumplirse con lo establecido en el Artículo 64 del Reglamento de Compras, Contrataciones y Enajenaciones del INDE. Para el efecto, el CONTRATISTA debe presentar solicitud escrita dentro del plazo de diez (10) días hábiles de acaecido el hecho en que fundamenta la prórroga, adjuntando toda la documentación que justifique su solicitud. La prórroga se autorizará por parte de la GERENCIA, con base al informe técnico que justifique la misma, emitido por el SUPERVISOR DEL CONTRATO, con el visto bueno del ADMINISTRADOR DEL CONTRATO, bajo su estricta responsabilidad; en el caso de autorizarse la prórroga el CONTRATISTA debe constituir o prorrogar los seguros de caución que se requieran. **QUINTA: PRECIO Y FORMA DE PAGO. A) PRECIO.** El precio total de la presente contratación es de **DOS MILLONES CUATROCIENTOS CINCUENTA Y SIETE MIL NOVECIENTOS DOCE QUETZALES CON TREINTA Y DOS CENTAVOS (Q. 2,457,912.32)**, que incluye el Impuesto al Valor Agregado. **B) FORMA DE PAGO.** El pago de todos los trabajos realizados se efectuará por medio de órdenes de compra y pago en Quetzales y se hará efectivo de la forma siguiente: B.i) Anticipo. El INDE otorgará contra la presentación de recibo numerado el veinte por ciento (20%) del valor total del CONTRATO, previa presentación por parte del CONTRATISTA de los documentos establecidos en la literal C) sub literal C.i), de la presente cláusula. Si el CONTRATISTA no invierte estos recursos conforme al cronograma de ejecución de los trabajos contratados y al programa de inversión de anticipo, el contrato podrá darse por terminado sin responsabilidad para el INDE, haciéndose efectivo el seguro de caución de anticipo, sin perjuicio de las demás sanciones que correspondan. El total del anticipo le será descontado al CONTRATISTA en el primer pago que se realice. B.ii) Primer pago: por el sesenta por ciento (60%) del valor total del CONTRATO menos el cien por ciento (100%) del anticipo otorgado al CONTRATISTA, cuando la OBRA presente el sesenta por ciento (60%) de avance físico en su construcción, así como la presentación por parte del CONTRATISTA de los documentos establecidos en la literal C) sub literal C.ii), de la presente cláusula; B.iii) Segundo pago: por el veinticinco por ciento (25%) del valor total del CONTRATO, cuando la OBRA presente el ochenta y cinco por ciento (85%) de avance físico en su construcción, así como la presentación por parte del CONTRATISTA de los documentos establecidos en la literal C) sub literal C.ii), de la presente cláusula; B.iv) Pago final: por el quince por ciento (15%) del valor total del CONTRATO, cuando la OBRA esté finalizada al cien por ciento (100%) en su construcción, así como la presentación por parte del CONTRATISTA de los documentos establecidos en la literal C) sub literal C.iii), de la presente cláusula. **C). Documentos necesarios para el pago.** El CONTRATISTA deberá presentar la siguiente documentación: C.i) Anticipo. Solicitud del anticipo por el CONTRATISTA dirigida a la GERENCIA; recibo



TECNISOL
SOLUCIONES TÉCNICAS
Ava. Calle "B" 16-27
Colonia Pinares de San Cristóbal
Zona 8, Mixco, Guatemala

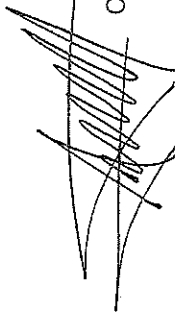

numerado a nombre del INDE; informe del SUPERVISOR DEL CONTRATO, que haga constar que se realizó el replanteo de la OBRA; programa de inversión del anticipo elaborado por el CONTRATISTA, firmado y sellado; cronograma de ejecución de los trabajos elaborado por el CONTRATISTA, firmado y sellado; copia del CONTRATO SICOA, así como su modificación y ampliación; copia del CONTRATO DE OBRA; copia de la póliza del seguro de caución de anticipo con su respectivo dictamen favorable de Asesoría Jurídica Corporativa del INDE; copia de la póliza del seguro de caución de cumplimiento del CONTRATO con su respectivo dictamen favorable de Asesoría Jurídica Corporativa del INDE; copia de la póliza del seguro de responsabilidad civil contractual con su respectivo dictamen favorable de Asesoría Jurídica Corporativa del INDE. C.ii) Primer y segundo pago. Solicitud de pago del CONTRATISTA dirigida a la GERENCIA; Factura Electrónica en Línea -FEL-, indicando en forma impresa el régimen afecto al Impuesto Sobre la Renta -ISR-; fotocopia autenticada de la licencia extendida por la DISTRIBUIDORA (únicamente para el primer pago); copia de la solicitud de supervisión de avance de la OBRA; copia del informe de supervisión del SUPERVISOR DEL CONTRATO; copia de la póliza vigente o endosos vigentes (si hubieren) del seguro de caución de anticipo con sus respectivos dictámenes favorables de Asesoría Jurídica Corporativa del INDE (únicamente para el primer pago); copia de la póliza vigente o endosos vigentes (si hubieren) del seguro de caución de cumplimiento del CONTRATO con sus respectivos dictámenes favorables de Asesoría Jurídica Corporativa del INDE; copia de la póliza vigente o endosos vigentes (si hubieren) del seguro de responsabilidad civil contractual con sus respectivos dictámenes favorables de Asesoría Jurídica Corporativa del INDE. C.iii) Pago final. Solicitud de pago del CONTRATISTA dirigida a la GERENCIA; Factura Electrónica en Línea -FEL-, indicando en forma impresa el régimen afecto al Impuesto Sobre la Renta -ISR-; copia del aviso de finalización de la OBRA; copia del informe de supervisión del SUPERVISOR DEL CONTRATO; certificación original del acta de recepción e inspección final de la Comisión Receptora y Liquidadora del INDE; planos finales, según lo requerido en el Capítulo II, numeral 2.1, literal "q)" de los Términos de Referencia, también deben estar firmados y sellados por el SUPERVISOR DEL CONTRATO; copia de los documentos de variaciones contractuales (si hubieren); copia de la póliza vigente o endosos vigentes (si hubieren) del seguro de caución de cumplimiento del CONTRATO con sus respectivos dictámenes favorables de Asesoría Jurídica Corporativa del INDE; copia de la póliza vigente o endosos vigentes (si hubieren) del seguro de responsabilidad civil contractual con sus respectivos dictámenes favorables de Asesoría Jurídica Corporativa del INDE; copia de la póliza del seguro de caución de conservación de calidad y funcionamiento de la obra con su respectivo dictamen favorable de Asesoría Jurídica Corporativa del INDE; copia de la póliza del seguro de caución de saldos deudores con su respectivo dictamen favorable de Asesoría Jurídica Corporativa del INDE. **SEXTA: PARTIDA PRESUPUESTARIA.** Los



TECNISOL
SOLUCIONES TÉCNICAS
1ra. Calle "B", 16-27
Colonia Pinares de San Cristóbal
Zona 8, Mixco, Guatemala

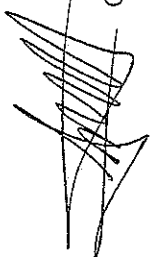

pagos que se deriven de la OBRA contenida en el contrato, se efectuarán con cargo a la partida presupuestaria 2023-21100080-104-14-00-001-000-157-2021 de la Gerencia de Electrificación Rural y Obras del presupuesto vigente o la que se designe en los próximos ejercicios presupuestarios. **SÉPTIMA: IMPUESTOS, PERMISOS, LICENCIAS Y RESOLUCIONES.** El Contratista está obligado ante el Fisco al pago de los impuestos que de conformidad con la ley le corresponda derivado de este contrato, así mismo deberá obtener todos los permisos, licencias y resoluciones necesarios para la ejecución de la obra. **OCTAVA: SEGUROS:** El Contratista deberá presentar los seguros que se le requieran. Los mismos deberán formalizarse mediante póliza extendida a favor del Instituto Nacional de Electrificación –INDE–, por una institución debidamente autorizada para operar en la República de Guatemala, de reconocida solvencia y capacidad financiera, aceptada por el INDE y en la moneda en que se presente la OFERTA y se efectúe la adjudicación, en los cuales se debe indicar, que en caso de incumplimiento por parte del CONTRATISTA, los mismos se harán efectivos por la aseguradora con el simple requerimiento del INDE, sin necesidad de trámite administrativo o actuación judicial. El ADMINISTRADOR del CONTRATO, será el único responsable de solicitar y velar por la vigencia de los seguros incluidos en este contrato, quien a su vez mantendrá informado al SUPERVISOR DEL CONTRATO. El CONTRATISTA deberá presentar los Seguros que se le requieran, en la Gerencia de Electrificación Rural y Obras. La División de Obras y Contratos incorporará los documentos de soporte necesarios (se exceptúa copia de Contratos Administrativos) quien posteriormente deberá trasladarlos a Asesoría Jurídica Corporativa para su respectivo dictamen. **Ocho punto uno (8.1) Seguro de caución de cumplimiento de CONTRATO DE OBRA:** El CONTRATISTA debe constituir y presentar un seguro de caución de cumplimiento que garantice el cumplimiento de la totalidad de las condiciones y obligaciones establecidas en el presente CONTRATO. Este seguro de caución debe ser presentado dentro de los diez (10) días hábiles siguientes de la entrega al CONTRATISTA de la fotocopia del CONTRATO DE OBRA con su número de registro de control interno, el cual debe otorgarse por el veinte por ciento (20%) del valor del CONTRATO DE OBRA y estará vigente desde la fecha de suscripción del CONTRATO DE OBRA hasta por cuatro (4) meses posteriores al vencimiento del plazo del CONTRATO DE OBRA antes referido, en el entendido que en caso el plazo del CONTRATO DE OBRA se prorrogue, el CONTRATISTA debe prorrogar también la presente garantía. Si el CONTRATISTA incumple con las condiciones y obligaciones contraídas en el CONTRATO DE OBRA que oportunamente suscriba, el seguro de caución de cumplimiento se ejecutará con base al informe del SUPERVISOR DE CONTRATO con el visto bueno del ADMINISTRADOR DEL CONTRATO, presentado por la GERENCIA a la GERENCIA GENERAL, por medio de quien ésta designe. En la póliza del seguro de caución de cumplimiento se debe indicar que, en caso de incumplimiento por parte del CONTRATISTA, el mismo se hará efectivo



TECNISOL
SOLUCIONES TÉCNICAS
1ra. Calle "B" 16-27
Colonia Pinares de San Cristóbal
Zona 8. Miraflores, Guatemala



por la Aseguradora con el simple requerimiento del INDE, sin necesidad de trámite administrativo o actuación judicial. **Ocho punto dos (8.2) Seguro de caución de anticipo de CONTRATO DE OBRA** Previo a que se otorgue el anticipo correspondiente, el CONTRATISTA debe constituir a favor y a entera satisfacción del INDE un seguro que cubra el cien por ciento (100%) de su valor, para garantizar su correcta utilización y estará vigente por el plazo del CONTRATO DE OBRA y deberá ampliar su vigencia hasta su total amortización. En la póliza del seguro de caución de anticipo se debe indicar que, en caso de incumplimiento por parte del CONTRATISTA, el mismo se hará efectivo por la Aseguradora con el simple requerimiento del INDE, sin necesidad de trámite administrativo o actuación judicial. **Ocho punto tres (8.3) Seguro de caución de conservación de calidad y funcionamiento del CONTRATO DE OBRA** Dentro de los diez (10) días hábiles posteriores a que se le entregue al CONTRATISTA la certificación del acta de recepción final emitida por la COMISIÓN, éste responderá por la calidad y funcionamiento de la OBRA, mediante un seguro de caución por el quince por ciento (15%) del valor total del CONTRATO DE OBRA y cubrirá el valor de las reparaciones de las fallas y/o desperfectos que le sean imputables y que aparecieren en el tiempo de responsabilidad. Si el CONTRATISTA no presenta este seguro de caución dentro del plazo establecido, el INDE ejecutará el seguro de caución de cumplimiento. Este seguro de caución sustituirá el seguro de caución de cumplimiento y debe de estar vigente durante dieciocho (18) meses contados a partir de la fecha del acta de recepción final de la OBRA. El vencimiento del tiempo de responsabilidad previsto en el párrafo anterior, no exime al CONTRATISTA de la responsabilidad por destrucción o deterioro de los bienes debido a dolo o culpa de su parte por el plazo de cinco (5) años, contados a partir de la fecha de recepción definitiva de la OBRA. En la póliza del seguro de caución de conservación de calidad y funcionamiento se debe indicar que, en caso de incumplimiento por parte del CONTRATISTA, el mismo se hará efectivo por la Aseguradora con el simple requerimiento del INDE, sin necesidad de trámite administrativo o actuación judicial. **Ocho punto cuatro (8.4) Seguro de caución de saldos deudores del CONTRATO DE OBRA** Para garantizar el pago de saldos deudores que pudieran resultar a favor del INDE o de terceros en la liquidación, el CONTRATISTA debe presentar seguro de caución por el cinco por ciento (5%) del valor original del CONTRATO DE OBRA, dentro de los diez (10) días hábiles posteriores a que se le entregue al CONTRATISTA la certificación del acta de recepción final por parte de la COMISIÓN y estará vigente por trescientos sesenta y cinco (365) días calendario. Aprobada la liquidación, si no hubiere saldos deudores, se cancelará esta garantía. En la póliza del seguro de saldos deudores se debe indicar que, en caso de incumplimiento por parte del CONTRATISTA, el mismo se hará efectivo por la Aseguradora con el simple requerimiento del INDE, sin necesidad de trámite administrativo o actuación judicial. **Ocho punto cinco (8.5) Seguro de responsabilidad civil contractual del CONTRATO DE OBRA.** El



TECNISOL
SOLUCIONES TÉCNICAS
1ra. Calle "B" 16-27
Cotonia Pinares de San Cristobal
Zona 8, Mixco, Guatemala



CONTRATISTA debe adquirir un seguro de responsabilidad civil, por un valor equivalente al dos por ciento (2%) del valor total del CONTRATO DE OBRA, no pudiendo ser el seguro mencionado menor de cincuenta mil quetzales (Q. 50,000.00), que cubra daños a terceros o a bienes propiedad del INDE, ocasionados por el CONTRATISTA y/o su personal. El CONTRATISTA en todo caso debe indemnizar a los afectados y dejar a salvo al INDE, sus funcionarios, agentes y empleados de los reclamos que pudieren surgir debido al mal uso de cualesquiera aparatos, equipos, materiales o procedimientos patentados o con derechos reservados y deberá indemnizar al INDE por cualquier costo de daños a que se viere obligado a pagar por tal infracción en cualquier tiempo durante la ejecución del CONTRATO DE OBRA. Este seguro deberá estar vigente durante el plazo del contrato y presentarse juntamente con el seguro de caución de cumplimiento del CONTRATO DE OBRA.

NOVENA: SANCIONES POR RETRASO. El retraso del CONTRATISTA en la entrega de la OBRA, en el plazo previsto, por causas imputables a él, se sancionará dentro de los cinco (5) días hábiles posteriores a que se haya certificado el incumplimiento, con el pago de una multa por cada día hábil de atraso del uno punto cinco por millar (1.5 ‰) del valor de la contratación y en los casos de entregas periódicas, la sanción se calculará solamente sobre el valor de la o las entregas en que se diera el retraso, el porcentaje de la sanción sumado no podrá exceder del cinco por ciento (5%) del valor total de la negociación, la que se calculará bajo la responsabilidad directa de la UNIDAD EJECUTORA e impuesta por la GERENCIA. Para el efecto el cómputo del retraso, se hará en base a días hábiles de atraso, lo que se deberá hacer constar en las actas correspondientes a requerimiento por escrito del CONTRATISTA, la multa puede ser deducida del último pago.

DÉCIMA: FUERZA MAYOR Y CASO FORTUITO. Cuando las facultades del INDE o del CONTRATISTA para cumplir debidamente con sus obligaciones contractuales, sean obstaculizadas, perjudicadas, interrumpidas o de cualquier forma demoradas, por acciones, fuerza o circunstancias naturales o de otra índole, pero totalmente fuera de control de las partes afectadas, tales como: incendios, rayos, epidemias, tormentas, explosiones, huelgas, disturbios callejeros, vandalismo, sabotaje, rebeliones, deslaves, terremotos, erupciones volcánicas, inundaciones, crecidas de ríos, acciones hostiles, guerras, invasiones, demoras en el trámite de aprobación de descargos por parte de los entes reguladores del sistema eléctrico del país, demoras en el trámite de servidumbres de conducción de energía eléctrica, demora en la autorización de permisos y licencias por parte de entes externos se considerará como un caso de fuerza mayor o caso fortuito. La parte afectada por una situación como las indicadas anteriormente, está obligada a: **a)** Informar a la otra parte, por el medio más expedito posible, sobre las circunstancias y el impacto ocasionado; **b)** Tomar todas las precauciones posibles para proteger y preservar la totalidad de los recursos afectados; **c)** Tratar de obtener con toda diligencia y dedicación la superación, reducción o desaparición de las causas que la provocaron; y, **d)** Solicitar, si procediere, prórroga del

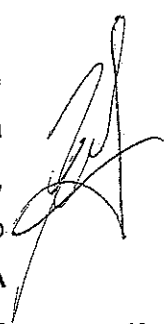

TECNISOL
SOLUCIONES TÉCNICAS
1ra. Calle "B", 16-27
Colonia Pinares de San Cristóbal
Zona 8, Mivac, Guatemala



plazo, dentro de los diez (10) días de acaecido el hecho, conforme a lo establecido en el artículo sesenta y cuatro (64) del REGLAMENTO. En caso de desacuerdo entre el INDE y el CONTRATISTA en lo que respecta a la interpretación y duración de las condiciones existentes en los casos de fuerza mayor o caso fortuito descritas con anterioridad, las mismas se resolverán de acuerdo a lo establecido en la cláusula siguiente. **DÉCIMA PRIMERA: CONTROVERSIA.** Toda controversia que surja entre el CONTRATISTA y el INDE, relativa al cumplimiento, interpretación, aplicación y efectos del presente CONTRATO, agotada la fase conciliatoria entre las partes y el procedimiento administrativo, se someterá a la jurisdicción del Tribunal de lo Contencioso Administrativo. No obstante lo anterior, el INDE se reserva el derecho de someter a arbitraje la controversia, siempre que así se convenga entre las partes. **DÉCIMA SEGUNDA: RECHAZO.** LA GERENCIA estará en todo momento en su derecho de rechazar la OBRA que no satisfaga los requerimientos establecidos relativos a las especificaciones y valores técnicos solicitados en los Términos de Referencia. **DÉCIMA TERCERA: TERMINACIÓN DEL CONTRATO.** Son causas de terminación del CONTRATO: a) En caso de negligencia comprobada del CONTRATISTA; b) Por incumplimiento de las obligaciones contractuales; c) Por las demás causas previstas en la legislación vigente; d) Si el CONTRATISTA no mantiene vigentes las garantías establecidas; e) Si el CONTRATISTA no se presenta a cobrar el anticipo en Tesorería General del INDE en el plazo que se le indique; y, f) Por mutuo acuerdo. El INDE en los casos indicados en las literales a), b), c), d) y e) puede dar por terminado el CONTRATO en cualquier momento sin responsabilidad de su parte y sin necesidad de resolución judicial alguna, previa certificación del acta administrativa en la que se haga constar la causal por parte de la UNIDAD EJECUTORA, mediante resolución emitida por la autoridad que autorizó la negociación. **DÉCIMA CUARTA: OBLIGACIONES Y PROHIBICIONES DEL CONTRATISTA. A) OBLIGACIONES.** El CONTRATISTA está obligado a: a) Cumplir con la legislación vigente en la República de Guatemala; b) Cumplir con el presente CONTRATO; c) Suministrar información que le sea requerida por el Administrador y Supervisor del Contrato; d) Presentar la documentación requerida en este CONTRATO; e) Presentarse a retirar la copia del CONTRATO con su número de registro interno en el plazo establecido; f) Presentar los seguros solicitados dentro del plazo establecido; g) El CONTRATISTA es totalmente responsable de la seguridad operativa y física de las instalaciones existentes involucradas del INDE durante la ejecución de la obra; h) El CONTRATISTA asume toda la responsabilidad laboral, civil, penal o de cualquier otra índole por daños personales o materiales que cause por cuenta propia su personal o terceros, derivados de accidentes o eventos que puedan suceder durante la ejecución de la obra, pero se reserva el derecho de suspender la obra si detecta actos inseguros; i) Atender todas las normas y disposiciones de mitigación ambiental que exija el Ministerio de Ambiente y Recursos Naturales, sin costo alguno para el INDE; j) Responder de todos los pagos



TECNISOL
SOLUCIONES TÉCNICAS
1ra. Calle "B" 16-27
Colonia Pinares de San Cristóbal



laborales y prestaciones de sus empleados o trabajadores, quienes no podrán invocar relación laboral alguna con el INDE; k) Atender y resolver todos y cada uno de los reclamos o aclaraciones que se le presenten dentro del plazo contractual y de garantía, que por alguna razón el SUPERVISOR DEL CONTRATO le reporte de forma escrita, respondiendo al reclamo o aclaración en un plazo no mayor a diez días hábiles de que le sea notificado, caso contrario se le hará efectivo el respectivo Seguro de Caución; l) En caso de presentar atraso en la ejecución de la obra, debe realizar las acciones necesarias y presentar el plan de contingencias al Supervisor del Contrato, para definir el cronograma de ejecución, quedando sujeto a las sanciones establecidas en los Términos de Referencia; y, m) Presentarse a cobrar el anticipo en Tesorería General del INDE, dentro del plazo que se le indique. **B) PROHIBICIONES:** El CONTRATISTA tiene prohibido: a) Requerir ayuda de la Unidad Ejecutora, para la realización de sus tareas específicas; b) Ceder derechos de contratación total o parcialmente; c) Subcontratar trabajos que no hayan sido aprobados y especificados en su oferta; y, d) Requerir al INDE mano de obra, equipos materiales, hospedaje, alimentación y transporte que pudieran necesitar para la ejecución de este CONTRATO. **DÉCIMA QUINTA: LUGAR PARA RECIBIR NOTIFICACIONES.** El INDE señala como lugar para recibir notificaciones y citaciones la séptima (7ma.) avenida dos - veintinueve (2-29), zona nueve (9), Edificio La Torre, nivel menos dos (N-2), de esta Ciudad, Gerencia de Electrificación Rural y Obras del INDE y el CONTRATISTA señala la primera (1ª) calle "B" dieciséis guion veintisiete (16-27) Colonia Pinares de San Cristóbal, zona ocho (8), Municipio de Mixco, Departamento de Guatemala y la dirección de correo electrónico, indicada en la carta de presentación de su oferta. Quedamos enteradas ambas partes que cualquier cambio de dirección deberán hacerlo saber en forma inmediata y por escrito, en el entendido que de no hacerlo se tendrá por bien hechas las notificaciones, citaciones o emplazamientos en las direcciones antes señaladas por cada una de las partes. Queda obligado el Contratista a dar aviso a la GERENCIA de cualquier cambio de que fuera objeto su representada, en cuanto a su Razón o Denominación Social. Manifiesta el CONTRATISTA que renuncia al fuero de su domicilio y se somete a los Tribunales que el INDE elija, si fuera el caso. **DÉCIMA SEXTA: AMPLIACIÓN Y VARIACIÓN EN EL CONTRATO DE OBRA:** **A) AMPLIACIÓN:** Las ampliaciones en el valor del CONTRATO DE OBRA pueden efectuarse hasta en un veinticinco por ciento (25%) de su valor original, cuya aprobación corresponderá según su monto por la autoridad que haya aprobado el CONTRATO DE OBRA. En aquellos casos en los cuales sea necesaria una ampliación mayor, ésta debe ser autorizada por la AUTORIDAD SUPREMA hasta por un monto máximo del cuarenta por ciento (40%) del valor original del CONTRATO DE OBRA. **B) VARIACIÓN:** Las variaciones en el monto del CONTRATO DE OBRA deben efectuarse a través de los siguientes documentos: A) ORDEN DE TRABAJO SUPLEMENTARIO (OTS): instrumento para las cantidades adicionales en los Renglones de trabajo contratados, a los



TECNISOL
SOLUCIONES TÉCNICAS
1ra. Calle "B" 16-27
Colonia Pinares de San Cristóbal
Zona 8 - Mixco - Guatemala



precios establecidos en el CONTRATO DE OBRA; B) ACUERDO DE TRABAJO EXTRA (ATE): instrumento para la contratación de renglones de trabajo no contemplados en el CONTRATO DE OBRA original. Los precios serán negociados entre las partes. C) ORDEN DE CAMBIO (OC): instrumento para la reducción de los renglones contratados que no sea necesario ejecutar. Estos documentos de variación deben contar con la aceptación de ambas partes y estar debidamente respaldados. **DÉCIMA SÉPTIMA: RECEPCIÓN Y LIQUIDACIÓN FINAL DEL CONTRATO DE OBRA. A) RECEPCIÓN.** Cuando la OBRA esté terminada, el CONTRATISTA debe dar aviso por escrito al SUPERVISOR DEL CONTRATO DE OBRA, a efecto de dar por finalizado el plazo contractual, siempre y cuando a criterio del SUPERVISOR DEL CONTRATO DE OBRA esté totalmente terminada, informando en un plazo no mayor de diez (10) días hábiles a partir del aviso del CONTRATISTA, a la GERENCIA. En caso contrario, el plazo contractual no se dará por finalizado. Con el informe presentado por el SUPERVISOR DEL CONTRATO DE OBRA, la GERENCIA nombrará una Comisión Receptora y Liquidadora integrada por tres (3) miembros, debiendo el SUPERVISOR DEL CONTRATO DE OBRA actuar como apoyo técnico de la COMISIÓN; quien hará la verificación e inspección final de la OBRA procediendo a su recepción final. Recibido el informe del SUPERVISOR DEL CONTRATO, la COMISIÓN tendrá diez (10) días hábiles para: i) Si todo está a conformidad, emitir el Acta de Recepción Final; ii) Si la OBRA no estuviese ejecutada conforme al CONTRATO DE OBRA suscrito, la COMISIÓN deberá rendir informe a la GERENCIA y al SUPERVISOR DEL CONTRATO, debiendo este último notificar al CONTRATISTA, para que proceda a corregir las deficiencias detectadas dentro del plazo que se le señale. Cuando la Comisión establezca que la obra se encuentra conforme al Contrato celebrado, suscribirá el Acta de Recepción respectiva. **B) LIQUIDACIÓN FINAL DEL CONTRATO DE OBRA.** La COMISIÓN deberá proceder a la suscripción del Acta de Liquidación del CONTRATO DE OBRA dentro de un plazo de treinta y cinco (35) días hábiles a partir de haberse efectuado el último pago. Si transcurridos estos plazos no se han suscrito las actas de liquidación, siempre y cuando haya aclarado los aspectos que le fueron solicitados, el CONTRATISTA puede presentar a la GERENCIA un proyecto de liquidación del CONTRATO, el que debe ser aprobado o improbadado dentro del plazo de diez (10) días hábiles. La liquidación del CONTRATO DE OBRA, debe ser aprobada por la autoridad que aprobó la contratación y si fuere procedente, las partes se otorgarán finiquito mutuo. **DÉCIMA OCTAVA: REPRESENTACIONES. A) REPRESENTANTE DEL INDE.** Durante la ejecución del CONTRATO el INDE, estará representado ante el CONTRATISTA, por el SUPERVISOR DEL CONTRATO, quien deberá ser nombrado por LA GERENCIA dentro de los cinco días hábiles siguientes a la fecha de que ésta reciba la copia del contrato debidamente registrado con el número de control interno del INDE, lo cual se hará del conocimiento por escrito al CONTRATISTA en forma inmediata; y, **B) REPRESENTACIÓN DEL CONTRATISTA:** El



TECNISOL
SOLUCIONES TÉCNICAS
Ita. Calle "B" 16-27.
Colonia Pinares de San Cristóbal
Zona 8, Mixco, Guatemala



CONTRATISTA estará representado en sus actuaciones por su representante legal y en la ejecución del CONTRATO por el RESPONSABLE TÉCNICO DE OBRA, cuyo nombramiento se comunicará por escrito al INDE, dirigido a LA GERENCIA, por medio de una nota simple firmada por el CONTRATISTA, dentro de los cinco días hábiles de haber recibido la copia del contrato debidamente registrado con el número de control interno del INDE. **DÉCIMA NOVENA: COHECHO EL CONTRATISTA**, manifiesta que conoce las penas relativas al delito de cohecho así como las disposiciones contenidas en el "Capítulo III del Título XIII" del Decreto número diecisiete - setenta y tres del Congreso de la República de Guatemala, Código Penal y las normas jurídicas que facultan a la autoridad correspondiente del INDE, para aplicar las sanciones administrativas que pudieren corresponderle, incluyendo la inhabilitación. **VIGÉSIMA: APROBACIÓN Y ACEPTACIÓN:**

A) APROBACIÓN. La suscripción del presente Contrato de Obra fue autorizado por el Gerente General mediante providencia GG guion P guion trecientos sesenta y seis guion veintitrés (GG-P-366-2023), de fecha cuatro (04) de agosto de dos mil veintitrés (2023), el cual queda aprobado por el Gerente General con la suscripción del mismo. **B) ACEPTACIÓN.** En los términos y condiciones estipulados, los otorgantes en la calidad con que actuamos, **ACEPTAMOS** el contenido del presente CONTRATO, el cual previa lectura de lo escrito y enterados de su contenido, objeto, validez y demás efectos legales, lo ratificamos, aceptamos y firmamos en doce (12) hojas de papel bond, tamaño oficio con membrete del Instituto Nacional de Electrificación -INDE-, impresas únicamente en su anverso.

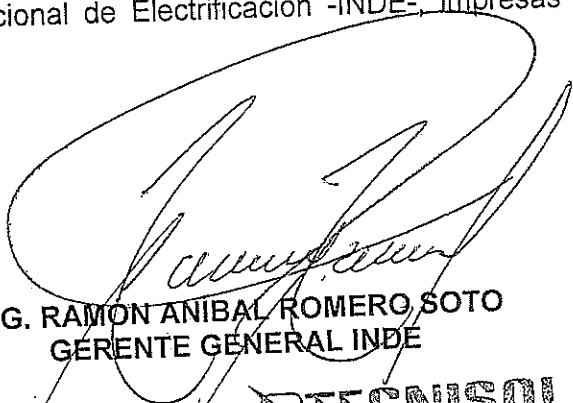

ING. RAMON ANIBAL ROMERO SOTO
GÉRENTE GENERAL INDE

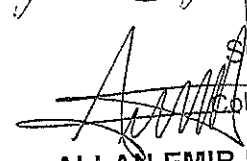

ALLAN EMIR RAC GONZÁLEZ

Mandatario Especial con Representación de Hieyson Eduardo Solares Castillo,
propietario de la empresa mercantil **TECNISOL**

TECNISOL
SOLUCIONES TÉCNICAS
1ra. Calle "B" 16-27
Colonia Pinares de San Cristobal
Zona 8, Mixco, Guatemala

Publicación de documentos sobre un concurso

Mensaje de confirmación	
La adición de documentos al concurso se ha realizado exitosamente.	
25.sep..2023 13:59:07	
Información publicada	
Entidad	INSTITUTO NACIONAL DE ELECTRIFICACIÓN -INDE
Unidad compradora	GERENCIA DE ELECTRIFICACIÓN RURAL Y OBRAS
Concurso (NOG)	20118422
Descripción del concurso	GERO/D04-2023-0001 CONSTRUCCIÓN REDES Y LÍNEAS ELÉCTRICAS DE DISTRIBUCIÓN EN MEDIA Y BAJA TENSIÓN A TRAVÉS DEL SISTEMA DE COMPRAS ABIERTO (SICOA)
Comentario	GERO/D04-2023-0001 CONSTRUCCIÓN REDES Y LÍNEAS ELÉCTRICAS DE DISTRIBUCIÓN EN MEDIA Y BAJA TENSIÓN A TRAVÉS DEL SISTEMA DE COMPRAS ABIERTO (SICOA) CONTRATO ADTIVO 413-2023 CASERÍO AJPUJUYUP, MUNICIPIO DE SAN BARTOLOMÉ JOCOTENANGO, DEPARTAMENTO DE QUICHÉ.
Documentos asociados:	
1	20118422@CONTRATO ADTIVO 413-2023 CASERIO AJPUJUYUP SAN BARTOLOME JOCOTENANGO QUICHE.pdf(1946 KB)
Si desea imprimir este mensaje, oprima el siguiente botón	
	



ORDEN DE COMPRA Y PAGO

1. LÍNEA Y FECHA: Guatemala, 16 de agosto de 2023

2. CREDITIVO DE COMPRA: GERO/030-2023 3. UBICACIÓN EXISTENTE: CONSTRUCCIÓN DE LÍNEAS Y REDES DE BAJA VOLTAJE

4. CENTRO DE COSTOS: 1402001158 5. UNIDAD EJECUTORA PROYECTO: Caserío El Carrizal, Aldea Huispache

6. LA TESORERÍA DEL MECANISMO: SAMUEL PORFIRIO OCHOA DELEÓN

7. LA CANTIDAD EN: Q621,517.65 SEISCIENTOS VEINTIUN MIL QUINIENTOS DIECISIETE QUETZALES CON 65/100

8. CONTRATO No.: 1300000105 9. NIT DEL PROVEEDOR: 8080003

10. PLAZO Y LUGAR DE ENTREGA: 80 Días hábiles, Caserío El Carrizal, Aldea Huispache, municipio de Concepción Tutuapa, departamento de San Marcos 11. FECHA: 2023-21100080-104-14-00-001-000-158-2021

12. DIRECCIÓN: 1206-050306-2021 13. IMP: 299211

14. RELACION TITULO DE RESUMEN/CONTENIDO	15. CANTIDAD	16. UNIDAD DE MEDIDA	17. VALOR UNITARIO	18. VALOR TOTAL
<p>332-32</p> <p>Orden de Compra y Pago Matriz correspondiente al proyecto CONSTRUCCIÓN REDES Y LÍNEAS ELÉCTRICAS DE DISTRIBUCIÓN, CASERÍO EL CARRIZAL, ALDEA HUISPACHE, MUNICIPIO DE CONCEPCIÓN TUTUAPA, DEPARTAMENTO DE SAN MARCOS, el cual se realizó en pagos parciales: Anticipo 20% del valor total de la orden, primer pago del 60% del valor total de la orden menos el 100% del total del anticipo, segundo pago del 25% del valor total de la orden y pago final del 15% del valor total de la orden.</p> <p>VALOR TOTAL DE LA ORDEN DE COMPRA Y PAGO: Q621,517.65</p> <p>Sub Total: Q 554,926.47 IVA: Q 66,591.18 Total: Q 621,517.65</p> <p>FORMAN PARTE INTEGRAL DE ESTA ORDEN: ANEXO UNO CONTENIDO EN (16) HOJAS Y ANEXO DOS CONTENIDO EN (01) HOJA, DEBIDAMENTE FIRMADAS Y SELLADAS, TOTAL DE HOJAS (18).</p> <p>La presente orden de compra y pago se elabora de acuerdo a los artículos 16, 27, 35, 36, 59, 61 y 63 del Reglamento de Compras, Contrataciones y Enajenaciones del INDE</p>				
Resumen Presupuestario por Rubro de Gasto				
	Costo	IVA	Total	
	332-32 (1) 554,926.47	(1) 66,591.18	(1) 621,517.65	

19. FIRMA DEL ASESORADO POR: [Firma]

20. FIRMA DEL ASESORADO POR: [Firma]

21. ASESORADO POR: **ING. MARIO ENRIQUE FIGUEROA BALZAN**
 GERENTE EJECUTIVO DE OPERACIONES
[Firma]

22. REGISTRO SECCIÓN DE CONTROL PRESUPUESTAL: [Firma]

23. REGISTRO SECCIÓN DE CONTRATACIÓN: [Firma]

24. ACEPTACIÓN DEL PROVEEDOR: **SAMUEL PORFIRIO OCHOA DELEÓN**
 CONSTRUCTORA OCANDA LOPEZ GERENCIA
[Firma]

25. TESORERÍA: [Firma]

26. RECEPCIÓN DEL PROVEEDOR: [Firma]

1.1 Antecedentes

- A. La GERENCIA DE ELECTRIFICACIÓN RURAL Y OBRAS -GERO- del INSTITUTO NACIONAL DE ELECTRIFICACIÓN -INDE-, en adelante la GERENCIA, promovió la Invitación a Ofertar GERO / D CERO CUATRO - DOS MIL VEINTE – CERO CERO CERO OCHO para la "CONSTRUCCIÓN REDES Y LÍNEAS ELÉCTRICAS DE DISTRIBUCIÓN EN MEDIA Y BAJA TENSIÓN A TRAVÉS DEL SISTEMA DE COMPRAS ABIERTO (SICOA)".
- B. Seguidos los trámites correspondientes, la Junta de Invitación a Ofertar Permanente del INDE, en acta número cero dieciséis - dos mil veintiuno de fecha uno de junio del dos mil veintiuno, asentada en el libro autorizado por la Contraloría General de Cuentas número L DOS CUARENTA Y CUATRO MIL SETENTA Y CINCO, el veintidós de marzo del dos mil diecinueve, adjudicó la invitación a ofertar relacionada a **SAMUEL PORFIRIO OCHOA DE LEÓN, PROPIETARIO DE LA EMPRESA MERCANTIL "CONSTRUCTORA OCHOA LOPEZ"** en adelante **EL CONTRATISTA**, conforme a lo establecido en el contrato administrativo número **doscientos cincuenta y siete guion dos mil veintiuno, el cual fue modificado y ampliado por medio del contrato administrativo número trescientos treinta y cinco guion dos mil veintidós** y esta Orden de Compra y Pago Matriz, en adelante denominada **ORDEN**.
- C. La adjudicación fue aprobada por el Consejo Directivo del INDE, mediante resolución emitida en Punto Tercero del Acta número **49-2021**, correspondiente a su Sesión Extraordinaria celebrada el 21 de junio del año 2021.
- D. La GERENCIA, de conformidad con el Procedimiento "Requerimiento de Obras por medio del SICOA", realizó el requerimiento de la **CONSTRUCCIÓN REDES Y LÍNEAS ELÉCTRICAS DE DISTRIBUCIÓN, CASERÍO EL CARRIZAL, ALDEA HUISPACHE, MUNICIPIO DE CONCEPCIÓN TUTUAPA, DEPARTAMENTO DE SAN MARCOS**, en adelante **OBRA**, al **CONTRATISTA**.
- E. **EL CONTRATISTA**, de conformidad con lo establecido en el procedimiento "Requerimiento de Obras por medio del SICOA", entregó los planos finales y cotización de la **OBRA**, el **01 de agosto de 2023**.
- F. La GERENCIA, con base en la providencia **DIVOC-570-P-1079-2023** de fecha **08/08/2023**, en la cual manifiesta que se realizó la revisión técnica de los documentos "**cotización de precios**" y "**planos de la obra**" verificando que todo se encuentra conforme a lo indicado en el contrato administrativo número **257-2021** y su **modificación y ampliación por medio del contrato administrativo número 335-2022**; mediante providencia **GERO-400-P-1812-2023** de fecha **09/08/2023**, **AUTORIZÓ** los planos finales y cotización de la obra; solicitando la elaboración de la **ORDEN**.



**CONSTRUCTORA
OCHOA LOPEZ**
GERENCIA

1.2 Base legal

Esta ORDEN, se fundamenta en los Artículos 16, 27, 35, 36, 59, 61 y 63 del REGLAMENTO DE COMPRAS, CONTRATACIONES Y ENAJENACIONES DEL INSTITUTO NACIONAL DE ELECTRIFICACIÓN, en adelante **REGLAMENTO**.

2. Documentos que forman parte de la ORDEN

Forman parte de esta ORDEN: **a) El REGLAMENTO; b) Los Términos de Referencia y Adendas, en adelante TERMINOS; c) El CONTRATO SICOA y su modificación y ampliación; d) La oferta presentada por el contratista y sus correspondientes ampliaciones o aclaraciones; e) El expediente formado de la negociación; f) Copia de los planos de la obra y copia de la cotización de la obra.**

3. Objeto

Como CONTRATISTA, me comprometo y obligo ante el Instituto Nacional de Electrificación -INDE, a desarrollar la obra "**CONSTRUCCIÓN REDES Y LÍNEAS ELÉCTRICAS DE DISTRIBUCIÓN, CASERÍO EL CARRIZAL, ALDEA HUISPACHE, MUNICIPIO DE CONCEPCIÓN TUTUAPA, DEPARTAMENTO DE SAN MARCOS**", para tal efecto cumpliré con todo lo indicado en los **TERMINOS, mi OFERTA, CONTRATO SICOA, su modificación y ampliación, PLANOS FINALES Y COTIZACIÓN DE LA OBRA.**

4. Alcances

EL CONTRATISTA se compromete y obliga ante el INDE a ejecutar a cabalidad la OBRA asignada, así como a: obtener licencia de construcción de la obra emitida por la Distribuidora de Energía Eléctrica; entregar los derechos de vía a la Distribuidora cuando ésta lo solicite; velar por la conservación y preservar el medio ambiente en donde se ubica el proyecto; adoptar todas las medidas de mitigación que fueren necesarias, según Resolución Ambiental emitida por el Ministerio de Ambiente y Recursos Naturales, sin costo para el INDE; el suministro, transporte e instalación de todos los materiales y equipos contenidos en su oferta para el proyecto; trazo y brecha; ahoyado, distribución y colocado de postes; ahoyado, colocación de anclas y retenidas; desvestido y vestido de estructuras; colocación de todos los componentes de la línea de media y baja tensión; puestas y bajadas a tierra; montaje de transformadores; desconexiones y conexiones; reparación de los daños causados a la propiedad privada durante la construcción en las áreas vecinas, esto bajo la responsabilidad del CONTRATISTA y sin costo para el INDE; retiro de promontorios de tierra, ripio y desperdicios de materiales generados por la obra; instalación del rótulo según Anexo Seis de los TERMINOS; elaboración de planos finales de la obra de lo construido; entregar la obra construida con su respectiva acta de recepción; plano (s), anexo (s) a la Invitación a Ofertar y el formulario de cotización de precios.



**CONSTRUCTORA
CENOA LOPEZ**
GERENCIA



que contemplan todos los componentes y actividades para cumplir con los alcances del proyecto; todo material y equipo a ser suministrado por el CONTRATISTA deberá ser NUEVO y estar en perfectas condiciones, lo que deberá ser demostrado ante el SUPERVISOR DE LA ORDEN, si este lo requiere; toda vez cuente con las condiciones necesarias para iniciar físicamente la construcción de la OBRA, deberá solicitarle al SUPERVISOR DE LA ORDEN con una semana de anticipación como mínimo, la autorización del inicio físico de la ejecución de la OBRA, lo cual será evaluado, autorizado y notificado por el SUPERVISOR DE LA ORDEN. Los cambios en las especificaciones técnicas siempre que no varíen la cantidad o precio de la OBRA, ni sea de calidad inferior a la ofertada, pueden ser aprobados por la GERENCIA.

5. Medidas ambientales

Velar por la conservación y preservar el medio ambiente. EL CONTRATISTA debe atender las siguientes medidas ambientales:

- a) Queda prohibida la construcción de caminos de acceso, para el ingreso o montaje de materiales al proyecto;
- b) Acatar lo establecido en los criterios y normas ecológicas vigentes, para la selección y preparación de sitios y trayectorias; construcción, operación y mantenimiento de redes y líneas eléctricas de distribución de energía eléctrica;
- c) Colectar y transportar fuera de las áreas del proyecto, todos los materiales de desecho tales como: madera, plásticos, cartones, pedazos de metal, recortes de cables conductores, vidrios, mezclas, etcétera, así como el material no biodegradable que pudiera generarse durante las diferentes etapas de construcción del proyecto y disponerlos en centros de acopio;
- d) Queda estrictamente prohibido el derrame en el suelo y en cuerpos de agua de los residuos líquidos grasos o químicos tales como aceites, grasas, solventes, sustancias tóxicas, entre otros, que pudieran generarse en las diferentes etapas del proyecto, así como descargarlos en el drenaje municipal. Estos residuos se deberán colectar y almacenar en recipientes metálicos y libres de fugas, en sitios que tengan las características suficientes para garantizar su seguridad, y que las autoridades competentes determinen para ese fin;
- e) Queda estrictamente prohibido cazar, capturar o comercializar con las especies de flora y fauna silvestre presentes en las áreas del proyecto y zonas adyacentes;
- f) Queda estrictamente prohibido quemar maleza y usar herbicidas o productos químicos durante las actividades de desmonte y limpieza del Derecho de Vía del proyecto;
- g) Se deberá realizar el desmonte de manera selectiva, respetando la vegetación herbácea y arbustiva que no interfiera con la construcción y operación de la línea o red;



**CONSTRUCTORA
OCNOA LOPEZ**
GERENCIA



- h) Deberá picar, mezclar y esparcir en el suelo, de manera perpendicular en forma de surcos, los residuos vegetales producto del desmonte, con la finalidad de facilitar su incorporación al suelo y retenerlo sin interferir con la germinación de las semillas;
- i) Si EL CONTRATISTA al realizar las actividades de excavación, encontrara vestigios arqueológicos, lo deberá hacer del conocimiento de la UNIDAD EJECUTORA, quien autorizará la suspensión de la obra;
- j) Deberá conservar la vegetación distribuida en las inmediaciones de los cuerpos de agua, respetando la zona de transición entre los ecosistemas acuáticos y las especies vegetales adyacentes;
- k) Los vehículos del CONTRATISTA deben estar en buen estado de funcionamiento para minimizar la emisión de gases contaminantes, humo, vibraciones y ruido que perturben el medio ambiente;
- l) Queda prohibida la reparación de vehículos en el área de influencia del proyecto que obstaculicen las vías de acceso y que ocasionen derrames de aceite o derivados del petróleo en el suelo;
- m) El uso del agua debe ser de manera responsable, exclusivamente para uso humano e higiene personal;
- n) La basura común debe ser almacenada en bolsas plásticas para depositarla posteriormente en vertederos públicos;
- o) Las necesidades fisiológicas deben realizarlas en lugares de uso público o privado creados para este fin;
- p) Debe respetarse la cobertura vegetal, minimizando la poda de árboles con lo cual se protege la fauna que pudiera habitar en el lugar del proyecto;
- q) Cumplir con las medidas de mitigación ambiental dispuestas en la Resolución ambiental **06586-2022/DIGARN/DCA/GEHL/MGMH de fecha 21 DE NOVIEMBRE DE 2022**, emitida por el Ministerio de Ambiente y Recursos Naturales -MARN-.

6. Obligaciones del contratista

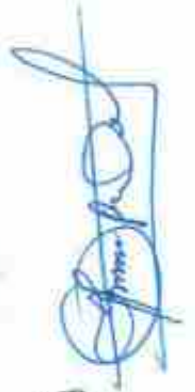
EL CONTRATISTA está obligado a: **a)** Cumplir con la legislación vigente en la República de Guatemala; **b)** Cumplir con la ORDEN aceptada; **c)** Suministrar información que le sea requerida por el ADMINISTRADOR DEL CONTRATO o SUPERVISOR DE LA ORDEN; **d)** En caso aplique, presentar la documentación solicitada en la ORDEN; **e)** Presentarse a retirar la copia de la ORDEN en el plazo establecido; **f)** Presentar los seguros solicitados dentro del plazo establecido; **g)** EL CONTRATISTA es totalmente responsable de la seguridad operativa y física de las instalaciones existentes involucradas del INDE durante la ejecución de la obra; **h)** EL CONTRATISTA asume toda responsabilidad laboral, civil, penal o de cualquier otra índole por daños personales o materiales que cause por cuenta propia su personal o terceros, derivados de accidentes o eventos que puedan suceder durante la ejecución de la obra, pero se reserva el derecho de suspenderla si detecta actos inseguros; **i)**



**CONSTRUCTORA
COCOA LOPEZ**
GERENCIA





Atender las normas y disposiciones de mitigación ambiental, que exija el Ministerio de Ambiente y Recursos Naturales -MARN-, sin costo alguno para el INDE; **j)** Responder de las obligaciones laborales frente a sus empleados o trabajadores, quienes no podrán invocar relación laboral alguna con el INDE; **k)** Atender y resolver todos y cada uno de los reclamos o aclaraciones que se le presenten dentro del plazo contractual y de garantía, que por alguna razón el SUPERVISOR DE LA ORDEN le reporte de forma escrita, respondiendo al reclamo o aclaración en un plazo no mayor a diez (10) días hábiles a partir de que le sea notificado, caso contrario se le hará efectivo el respectivo Seguro de Caución; **l)** En caso de presentar atraso en la ejecución de la OBRA, debe realizar las acciones necesarias y presentar el plan de contingencia al SUPERVISOR DE LA ORDEN para definir el CRONOGRAMA DE EJECUCIÓN quedando sujeto a las sanciones establecidas en los TERMINOS; **m)** Presentarse a cobrar el anticipo en Tesorería General del INDE dentro del plazo que se le indique.

7. Prohibiciones del contratista

El Contratista tiene prohibido:

- Requerir ayuda de la UNIDAD EJECUTORA para la realización de sus tareas específicas;
- Ceder derechos de contratación total o parcialmente;
- Subcontratar trabajos que no hayan sido aprobados y especificados en su OFERTA;
- Requerir al INDE mano de obra, equipo, materiales, hospedaje, alimentación y transporte que se pudieran necesitar para la ejecución de esta ORDEN.

8. Obligaciones del INDE

El INDE se obliga a efectuar el pago al CONTRATISTA conforme lo convenido en esta ORDEN.

9. Lugar de entrega de la obra, recepción, documentación y liquidación final de la ORDEN.

9.1 Lugar de entrega de la obra

La obra se entregará en **CASERÍO EL CARRIZAL, ALDEA HUISPACHÉ, MUNICIPIO DE CONCEPCIÓN TUTUAPA, DEPARTAMENTO DE SAN MARCOS.**

9.2 Recepción y documentación

Cuando la OBRA esté terminada, EL CONTRATISTA debe dar aviso por escrito al SUPERVISOR DE LA ORDEN, a efecto de dar por finalizado el plazo contractual, siempre y cuando a criterio del SUPERVISOR DE LA ORDEN esté totalmente

**CONSTRUCTORA
BOCHOA LOPEZ
GERENCIA**

terminada, informando en un plazo no mayor de diez (10) días hábiles a partir del aviso del CONTRATISTA, a la GERENCIA. En caso contrario, el plazo contractual no se dará por finalizado.

Con el informe presentado por el SUPERVISOR DE LA ORDEN, la GERENCIA nombrará una comisión receptora y liquidadora integrada por tres (3) miembros, debiendo el SUPERVISOR DE LA ORDEN actuar como apoyo técnico de la comisión; quién hará la verificación e inspección final de la OBRA procediendo a su recepción final.

Recibido el informe del SUPERVISOR DE LA ORDEN, la comisión tendrá diez (10) días hábiles para:

- i. Si todo está a conformidad, emitir el Acta de Recepción Final.
- ii. Si la OBRA no estuviese ejecutada conforme a la ORDEN aceptada, la COMISIÓN deberá rendir informe a la GERENCIA y al SUPERVISOR DE LA ORDEN, debiendo este último notificar al CONTRATISTA, para que proceda a corregir las deficiencias detectadas dentro del plazo que se le señale.

Cuando la COMISIÓN establezca que la OBRA se encuentra conforme a la ORDEN aceptada, suscribirá el acta de recepción final respectiva.

9.3 Liquidación final de la ORDEN

La COMISION deberá proceder a la suscripción del Acta de Liquidación de la ORDEN dentro de un plazo de treinta y cinco (35) días hábiles a partir de haberse efectuado el pago final.

Si transcurrido este plazo no se ha suscrito el acta de liquidación, siempre y cuando haya aclarado los aspectos que le fueron solicitados, EL CONTRATISTA puede presentar a la GERENCIA un proyecto de liquidación de la ORDEN, el que debe ser aprobado o improbadado dentro del plazo de diez (10) días hábiles. La liquidación de la ORDEN debe ser aprobada por la GERENCIA y si fuere procedente, las partes se otorgarán finiquito mutuo.

10. Incumplimiento y sanciones

10.1 Generalidades

El incumplimiento de la ORDEN por parte del CONTRATISTA, debe ser certificado por quien corresponda y enviado a la UNIDAD EJECUTORA, quien a su vez lo enviará a la GERENCIA, pudiendo ésta última resolver la terminación del mismo sin responsabilidad alguna para el INDE.



CONSTRUCTORA
OCHOA LOPEZ
GERENCIA



EL CONTRATISTA que incurra en incumplimiento de las obligaciones suscritas, se sancionará de acuerdo a lo establecido en los artículos ochenta y cuatro (84), ochenta y cinco (85) y ochenta y seis (86) del REGLAMENTO.

Las sanciones a que el CONTRATISTA se haga acreedor, se ejecutarán a requerimiento de la GERENCIA por la autoridad que corresponda.

10.2 Sanciones

El retraso del CONTRATISTA en la entrega de la obra, en el plazo previsto, por causas imputables a él, se sancionará dentro de los cinco (5) días hábiles posteriores a que se haya certificado el incumplimiento, con el pago de una multa por cada día hábil de atraso del uno punto cinco por millar (1.5‰) del valor de la compra o contratación y en los casos de entregas periódicas, la sanción se calculará solamente sobre el valor de la o las entregas en que se diera el retraso, el porcentaje de la sanción sumado no podrá exceder del cinco por ciento (5%) del valor total de la negociación, la que se calculará bajo la responsabilidad directa de la UNIDAD EJECUTORA e impuesta por la GERENCIA. Para el efecto, el cómputo del retraso se hará en base a días hábiles de atraso, lo que se deberá hacer constar en las actas correspondientes. A requerimiento por escrito del CONTRATISTA, la multa puede ser deducida del último pago.

Se inhabilitará por parte de la GERENCIA GENERAL por un plazo de veinticuatro (24) meses para participar en cualquier proceso que convoquen las Gerencias, Dependencias o Empresas del INDE, sin perjuicio de la ejecución de los seguros de caución que correspondan y el reclamo de daños y perjuicios que se ocasionen de conformidad con el artículo ochenta y seis (86) del REGLAMENTO si el contratista:

- I. Incumple con el sostenimiento y condiciones de la OFERTA;
- II. No se presenta a suscribir la ORDEN dentro del plazo establecido en el REGLAMENTO;
- III. Incumple en la entrega de lo contratado dentro del plazo acordado.

11. Prórroga contractual

A solicitud del CONTRATISTA o por necesidad del INDE y en forma razonada, el plazo contractual para la entrega de la obra, puede ser prorrogado por caso fortuito, fuerza mayor o por cualquier otra causa no imputable a éstos, que les imposibilite el cumplimiento de sus obligaciones dentro del plazo establecido, debiendo cumplirse con lo establecido en el artículo sesenta y cuatro (64) del REGLAMENTO.



[Handwritten signature]
**CONSTRUCTORA
OCCHOA LOPEZ**
GERENCIA



Para el efecto el CONTRATISTA, debe presentar solicitud escrita dentro del plazo de diez (10) días hábiles de acaecido el hecho, en que fundamenta la prórroga, adjuntando toda la documentación que justifique su solicitud.

Toda prórroga se autorizará por parte de la GERENCIA, con base al informe técnico que justifique la misma, emitido por el SUPERVISOR DE LA ORDEN con el visto bueno del ADMINISTRADOR DEL CONTRATO, bajo su estricta responsabilidad.

En el caso de autorizarse la prórroga EL CONTRATISTA debe constituir o prorrogar los seguros de caución que se requieran.

12. Gastos adicionales de la prórroga contractual

Todos los gastos en que se incurra, para la legalización de la prórroga contractual, correrán por cuenta del CONTRATISTA.

13. Ampliaciones

Las ampliaciones en el valor de la ORDEN pueden efectuarse hasta en un veinticinco por ciento (25%) de su valor original, cuya aprobación corresponderá según su monto por la autoridad que haya aprobado la negociación original. En aquellos casos en los cuales sea necesaria una ampliación mayor, ésta debe ser autorizada por la AUTORIDAD SUPREMA hasta por un monto máximo del cuarenta por ciento (40%) del valor original de la ORDEN.

14. Variaciones

Las variaciones en el monto de la ORDEN podrán efectuarse a través de los siguientes documentos: **a)** ORDEN DE TRABAJO SUPLEMENTARIO (OTS): instrumento para las cantidades adicionales en los renglones de trabajo contratados, a los precios establecidos en la ORDEN, **b)** ACUERDO DE TRABAJO EXTRA (ATE): instrumento para la contratación de renglones de trabajo no contemplados en la ORDEN original. Los precios serán negociados entre las partes; **c)** ORDEN DE CAMBIO (OC): instrumento para la reducción de los renglones contratados que no sea necesario ejecutar. Estos documentos de variación deberán contar con la aceptación de las partes.

15. Terminación de la ORDEN

Serán causas de terminación de la ORDEN, las siguientes:

- En caso de negligencia comprobada del CONTRATISTA;
- Por incumplimiento de las obligaciones contractuales;



**CONSTRUCTORA
OCHOA LOPEZ**
GERENCIA



INSTITUTO NACIONAL DE ELECTRICIDAD
GERENTE
I.N.D.E.

- c) *Por las demás causas previstas en el CONTRATO SICOA y en la legislación vigente;*
- d) *Si el CONTRATISTA no mantiene vigentes las garantías establecidas;*
- e) *Si el CONTRATISTA no se presenta a cobrar el anticipo en Tesorería General del INDE en el plazo que se le indique;*
- f) *Por mutuo acuerdo.*

El INDE en los casos indicados en las literales a), b), c), d) y e), puede dar por terminada la ORDEN en cualquier momento sin responsabilidad de su parte y sin necesidad de resolución judicial alguna, previa certificación del Acta Administrativa en la que se haga constar la causal por parte de la UNIDAD EJECUTORA, mediante Resolución emitida por la autoridad que autorizó la negociación.

16. Condiciones de subcontratación

EL CONTRATISTA podrá subcontratar partes determinadas de la ORDEN, con la condición que así haya sido establecido en su OFERTA y así haya sido adjudicado, siendo EL CONTRATISTA la única responsable ante el INDE. Los subcontratistas no deberán estar comprendidos dentro de las prohibiciones establecidas en el Artículo 80 del REGLAMENTO.

17. Impuestos

El Contratista está obligado a cumplir con: **a)** La Ley del Impuesto Sobre la Renta -ISR-; **b)** La Ley del Impuesto al Valor Agregado -IVA-. Todos los impuestos están incluidos en el servicio contratado.

18. Partida presupuestaria

Los pagos que se deriven de la presente ORDEN, se efectuarán con cargo a la partida presupuestaria número **2023-21100080-104-14-00-001-000-158-2021**, renglón 332 y las que en el futuro quedaran previstas.

19. Vigencia y plazo contractual

- a) *Vigencia: la validez de la ORDEN, inicia en el período comprendido desde la fecha de suscripción hasta la fecha de aprobación de la liquidación de la misma;*
- b) *Plazo Contractual: es de noventa (90) días hábiles, contados a partir de la recepción por parte del CONTRATISTA, de la fotocopia de la ORDEN.*



[Handwritten signature]
**CONSTRUCTORA
COCOA LOPEZ
GERENCIA**

[Handwritten signature]

20. Monto total de la ORDEN y forma de pago

20.1 Monto total de la ORDEN

El valor total de esta ORDEN es de (Q. 621,517.65) SEISCIENTOS VEINTIÚN MIL QUINIENTOS DIECISIETE QUETZALES CON 65/100, monto que incluye el Impuesto al Valor Agregado -IVA-, según la oferta y cotización presentada por el Contratista y aprobada por el INDE.

20.2 Forma de pago

El pago de todos los trabajos realizados de la OBRA, se efectuará por medio de órdenes de compra y pago en Quetzales, los que el INDE hará efectivos de la forma siguiente:

- a) **Anticipo:** en INDE otorgará contra la presentación de recibo numerado, un anticipo del **veinte por ciento (20%)** del valor de la ORDEN, previa presentación por parte del CONTRATISTA de los documentos indicados en el numeral 21.1 de este anexo. Si EL CONTRATISTA no invierte el anticipo de acuerdo con el cronograma de trabajo y el programa de inversión del anticipo presentado, la ORDEN podrá darse por terminada sin responsabilidad para el INDE, haciéndose efectivo el Seguro de Caución de Anticipo, sin perjuicio de las demás sanciones que correspondan. El anticipo le será descontado al CONTRATISTA en el primer pago que se realice.
- b) **Primer pago:** por el **sesenta por ciento (60%)** del valor total de la ORDEN, menos el cien por ciento (100%) del total del anticipo otorgado al CONTRATISTA, cuando la OBRA presente el sesenta por ciento (60%) de avance físico en su construcción, así como la presentación por parte del CONTRATISTA de los documentos establecidos en el numeral 21.2 de este anexo.
- c) **Segundo pago:** por el **veinticinco por ciento (25%)** del valor total de la ORDEN, cuando la OBRA presente el ochenta y cinco por ciento (85%) de avance físico en su construcción, así como la presentación por parte del CONTRATISTA de los documentos establecidos en el numeral 21.2 de este anexo.
- d) **Pago final:** por el **quince por ciento (15%)** del valor total de la ORDEN, cuando la OBRA esté finalizada al cien por ciento (100%) en su construcción, así como la presentación por parte del CONTRATISTA de los documentos establecidos en el numeral 21.3 de este anexo.



CONSTRUCTORA
OCUOA LOPEZ
GERENCIA



21. Documentos a presentar para trámite de pago

21.1 Anticipo:

1. Solicitud del anticipo por EL CONTRATISTA dirigida a la GERENCIA;
2. Recibo numerado a nombre del INDE;
3. Informe del SUPERVISOR DE LA ORDEN, que haga constar que se realizó el replanteo de la OBRA;
4. Programa de inversión del anticipo elaborado por EL CONTRATISTA, firmado y sellado;
5. Cronograma de ejecución de los trabajos elaborado por EL CONTRATISTA, firmado y sellado;
6. Copia de la ORDEN;
7. Copia de la póliza o endosos (si hubieren) del seguro de caución de anticipo con sus respectivos dictámenes favorables de Asesoría Jurídica Corporativa del INDE;
8. Copia de la póliza o endosos (si hubieren) del seguro de caución de cumplimiento de la ORDEN con sus respectivos dictámenes favorables de Asesoría Jurídica Corporativa del INDE;
9. Copia de la póliza o endosos (si hubieren) del seguro de responsabilidad civil contractual con sus respectivos dictámenes favorables de Asesoría Jurídica Corporativa del INDE.

21.2 Primer y segundo pago

1. Solicitud de pago del CONTRATISTA dirigida a la GERENCIA;
2. Factura Electrónica en Línea -FEL-, indicando en forma impresa el régimen afecto al Impuesto Sobre la Renta -ISR-;
3. Fotocopia autenticada de la licencia extendida por la DISTRIBUIDORA (Únicamente aplica para el primer pago);
4. Copia de la solicitud de supervisión de avance de la OBRA;
5. Copia del informe de supervisión del SUPERVISOR DE LA ORDEN;
6. Copia de la ORDEN;
7. Copia de la póliza vigente o endosos vigentes (si hubieren) del seguro de caución de anticipo con sus respectivos dictámenes favorables de Asesoría Jurídica Corporativa del INDE;
8. Copia de la póliza vigente o endosos vigentes (si hubieren) del seguro de caución de cumplimiento de la ORDEN con sus respectivos dictámenes favorables de Asesoría Jurídica Corporativa del INDE;
9. Copia de la póliza vigente o endosos vigentes (si hubieren) del seguro de responsabilidad civil contractual con sus respectivos dictámenes favorables de Asesoría Jurídica Corporativa del INDE.

**CONSTRUCTORA
OCCHOA LOPEZ**
GERENCIA

21.3 Pago final

1. Solicitud de pago del CONTRATISTA dirigida a la GERENCIA;
2. Factura Electrónica en Línea -FEL-, indicando en forma impresa el régimen afecto al Impuesto Sobre la Renta -ISR-;
3. Copia del aviso de finalización de la OBRA;
4. Copia del informe de supervisión final del SUPERVISOR DE LA ORDEN;
5. Certificación original del acta de recepción e inspección final de la Comisión Receptora y Liquidadora del INDE;
6. Planos finales según lo requerido en el Capítulo II, numeral 2.1, literal "q)" de los TÉRMINOS, también deben estar firmados y sellados por el SUPERVISOR DE LA ORDEN;
7. Copia de la ORDEN;
8. Copia de los documentos de variaciones contractuales, si hubieren;
9. Copia de la póliza vigente o endosos vigentes (si hubieren) del seguro de caución de cumplimiento de la ORDEN con sus respectivos dictámenes favorables de Asesoría Jurídica Corporativa del INDE;
10. Copia de la póliza vigente o endosos vigentes (si hubieren) del seguro de responsabilidad civil contractual con sus respectivos dictámenes favorables de Asesoría Jurídica Corporativa del INDE;
11. Copia de la póliza del seguro de caución de conservación de calidad y funcionamiento de la obra con su respectivo dictamen favorable de Asesoría Jurídica Corporativa del INDE;
12. Copia de la póliza del seguro de caución de saldos deudores con su respectivo dictamen favorable de Asesoría Jurídica Corporativa del INDE.

22. Seguros

EL CONTRATISTA deberá presentar los seguros que se le requieran. Los mismos deberán formalizarse mediante póliza extendida a favor del Instituto Nacional de Electrificación -INDE- por una institución debidamente autorizada para operar en la República de Guatemala, de reconocida solvencia y capacidad financiera, aceptada por el INDE y en Quetzales, en las cuales se debe indicar, que en caso de incumplimiento por parte del CONTRATISTA, el mismo se hará efectivo por la Aseguradora con el simple requerimiento del INDE, sin necesidad de trámite administrativo o actuación judicial.

22.1 Seguro de caución de anticipo

Previo a que se otorgue el anticipo correspondiente de la OBRA, EL CONTRATISTA debe constituir a favor y a entera satisfacción del INDE, un seguro que cubra el cien por ciento (100%) de su valor, para garantizar su correcta utilización y estará vigente por el plazo de la ORDEN y deberá ampliar su vigencia hasta su total amortización.



CONSTRUCTORA
OCHOA LOPEZ
GERENCIA



En la Póliza del Seguro de Caución de Anticipo se debe indicar que, en caso de incumplimiento por parte del CONTRATISTA, el mismo se hará efectivo por la Aseguradora con el simple requerimiento del INDE, sin necesidad de trámite administrativo o actuación judicial.

22.2 Seguro de caución de cumplimiento

EL CONTRATISTA debe constituir y presentar un Seguro de Caución de Cumplimiento que garantice el cumplimiento de la totalidad de las condiciones y obligaciones establecidas en la ORDEN.

Este Seguro de Caución debe ser presentado dentro de los diez (10) días hábiles siguientes de la entrega a EL CONTRATISTA de la fotocopia de la ORDEN, el cual debe otorgarse por el veinte por ciento (20%) del valor de la ORDEN y estará vigente desde la fecha de suscripción de la ORDEN hasta por cuatro (4) meses posteriores al vencimiento del plazo de la ORDEN, en el entendido que en caso el plazo de la ORDEN se prorrogue, EL CONTRATISTA debe prorrogar también este seguro.

Si EL CONTRATISTA incumple con las condiciones y obligaciones contraídas en la ORDEN, el Seguro de Caución de Cumplimiento se ejecutará.

En la Póliza del Seguro de Caución de Cumplimiento se debe indicar que, en caso de incumplimiento por parte del CONTRATISTA, el mismo se hará efectivo por la Aseguradora con el simple requerimiento del INDE, sin necesidad de trámite administrativo o actuación judicial.

22.3 Seguro de responsabilidad civil contractual

EL CONTRATISTA debe adquirir por cada CONTRATO DE OBRA un seguro de responsabilidad civil, por un valor equivalente al 2% del valor total del CONTRATO DE OBRA, no pudiendo ser el seguro mencionado menor de cincuenta mil quetzales (Q.50,000.00), que cubra daños a terceros o a bienes propiedad del INDE, ocasionados por el CONTRATISTA y/o su personal. El CONTRATISTA en todo caso debe indemnizar a los afectados y dejar a salvo al INDE, sus funcionarios, agentes y empleados de los reclamos que pudieren surgir debido al mal uso de cualesquiera aparatos, equipos, materiales o procedimientos patentados o con derechos reservados y deberá indemnizar al INDE por cualquier costo de daños a que se viere obligado a pagar por tal infracción en cualquier tiempo durante la ejecución del CONTRATO DE OBRA.

Este seguro deberá estar vigente durante el plazo del contrato y presentarse juntamente con el seguro de caución de cumplimiento del CONTRATO DE OBRA.



CONSTRUCTORA
COCCHOA LOPEZ
GERENCIA



22.4 Seguro de caución de conservación de calidad y funcionamiento

Dentro de los diez (10) días hábiles posteriores a que se le entregue AL CONTRATISTA la certificación del Acta de Recepción Final, éste responderá por la calidad y funcionamiento de la OBRA, mediante un Seguro de Caución por el quince por ciento (15%) del valor total de la ORDEN y cubrirá el valor de las reparaciones de las fallas o desperfectos que le sean imputables y que aparecieren en el tiempo de responsabilidad. Si EL CONTRATISTA no presenta este Seguro de Caución dentro del plazo establecido, el INDE ejecutará el Seguro de Caución de Cumplimiento. Este seguro de caución sustituirá el Seguro de Caución de Cumplimiento y debe de estar vigente durante dieciocho (18) meses contados a partir de la fecha del acta de recepción final de la OBRA.

El vencimiento del tiempo de responsabilidad previsto en el párrafo anterior, no exime al CONTRATISTA de la responsabilidad por destrucción o deterioro de los bienes debido a dolo o culpa de su parte por el plazo de cinco (5) años, contados a partir de la fecha del acta de recepción final de la OBRA.

En la Póliza del Seguro de Caución de Conservación de Calidad y Funcionamiento se debe indicar que, en caso de incumplimiento por parte del CONTRATISTA, el mismo se hará efectivo por la Aseguradora con el simple requerimiento del INDE, sin necesidad de trámite administrativo o actuación judicial.

22.5 Seguro de caución de saldos deudores

Para garantizar el pago de saldos deudores que pudieran resultar a favor del INDE o de terceros en la liquidación, EL CONTRATISTA debe presentar seguro de caución por el cinco por ciento (5%) del valor original de la ORDEN, dentro de los diez (10) días hábiles posteriores a que se le entregue al CONTRATISTA la certificación del Acta de Recepción Final y estará vigente por trescientos sesenta y cinco (365) días calendario contados a partir de la fecha del acta de recepción final de la OBRA.

Aprobada la liquidación, si no hubiere saldos deudores, se cancelará esta garantía.

En la Póliza del Seguro de Saldos Deudores se debe indicar que, en caso de incumplimiento por parte del CONTRATISTA, el mismo se hará efectivo por la Aseguradora con el simple requerimiento del INDE, sin necesidad de trámite administrativo o actuación judicial.

23. Representaciones

23.1 Representante del INDE



CONSTRUCTORA
OCCHOA LOPEZ
GERENCIA



Durante la fase de ejecución de la ORDEN el INDE estará representado ante EL CONTRATISTA, por el SUPERVISOR DE LA ORDEN, quien debe ser nombrado por la GERENCIA dentro de los cinco (5) días hábiles siguientes a la fecha de que ésta reciba la copia de la ORDEN, lo cual se hará del conocimiento por escrito al CONTRATISTA en forma inmediata.

23.2 Representante del contratista

EL CONTRATISTA estará representado en sus actuaciones por su representante legal y en la ejecución de la ORDEN por una persona nombrada por el, con las facultades necesarias para tomar decisiones de carácter técnico, cuyo nombramiento se comunicará por escrito al INDE dirigido a la GERENCIA, por medio de una nota simple firmada por el CONTRATISTA, dentro de los cinco (5) días hábiles de haber recibido la copia de la ORDEN

24. Fuerza mayor o caso fortuito

Cuando las facultades del INDE o del CONTRATISTA para cumplir debidamente con sus obligaciones contractuales, sean obstaculizadas, perjudicadas, interrumpidas o de cualquier forma demoradas, por acciones, fuerza o circunstancias naturales o de otra índole, pero totalmente fuera de control de las partes afectadas, tales como: incendios, rayos, epidemias, tormentas, explosiones, huelgas, disturbios callejeros, vandalismo, sabotaje, rebeliones, deslaves, terremotos, erupciones volcánicas, inundaciones, crecidas de ríos, acciones hostiles, guerras, invasiones, demoras en el trámite de aprobación de descargos por parte de los entes reguladores del sistema eléctrico del país, demoras en el trámite de servidumbres de conducción de energía eléctrica, demora en la autorización de permisos y licencias por parte de entes externos, se considerará como un caso de fuerza mayor o caso fortuito.

La parte afectada por una situación como las indicadas anteriormente, está obligada a:

- Informar a la otra parte, por el medio más expedito posible, sobre las circunstancias y el impacto ocasionado;
- Tomar todas las precauciones posibles para proteger y preservar la totalidad de los recursos afectados;
- Tratar de obtener con toda diligencia y dedicación la superación, reducción o desaparición de las causas que la provocaron;
- Solicitar, si procediere, prórroga del plazo, dentro de los diez (10) días de acaecido el hecho, conforme a lo establecido en el Artículo 64 del REGLAMENTO.

En caso de desacuerdo entre el INDE y el CONTRATISTA en lo que respecta a la interpretación y duración de las condiciones existentes en los casos de fuerza mayor.

CONSTRUCTORA
OCNOA LOPEZ
GERENCIA



o caso fortuito descritas con anterioridad, las mismas se resolverán de acuerdo a lo establecido en esta ORDEN en el numeral veinticinco (25) de este anexo.

25. Controversias

Toda controversia relativa al cumplimiento, interpretación, aplicación y efectos de la ORDEN con motivo de la aplicación del REGLAMENTO, agotada la fase conciliatoria entre las partes y el procedimiento administrativo, se someterá a la jurisdicción del Tribunal de lo Contencioso Administrativo.

No obstante, lo anterior, el INDE se reserva el derecho de someter a arbitraje la controversia, siempre que así se convenga entre las partes.

El INDE señala como lugar para recibir notificaciones y citaciones la séptima (7ma.) avenida, dos guión veintinueve (2-29), zona nueve (9), Edificio La Torre, nivel menos dos (-2), de esta Ciudad, Gerencia de Electrificación Rural y Obras del INDE; y EL CONTRATISTA señala como lugar para recibir notificaciones y citaciones en manzana "h" Sector cinco gulon treinta y ocho (5-38) zona siete (7) Colonia Prados de Villa Hermosa, municipio de San Miguel Petapa, departamento de Guatemala y de manera expresa declara que renuncia al fuero de su domicilio y se somete a los tribunales que el INDE elija si fuere el caso. Tanto el INDE como el CONTRATISTA se obligan a notificarse cualquier cambio de dirección y en el caso de no hacerlo, se tendrán por bien hechas las notificaciones, citaciones y emplazamientos que se hagan en las direcciones señaladas en este anexo.

26. Aprobación

La adjudicación de la negociación fue aprobada por el Consejo Directivo del INDE, mediante resolución emitida en Punto Tercero del Acta número 49-2021, correspondiente a su Sesión Extraordinaria celebrada el 21 de junio del año 2021. Los planos finales y la cotización de la OBRA fueron autorizados por el Gerente de Electrificación Rural y Obras, Ing. MARIO ENRIQUE FIGUEROA SALAZAR, en providencia GERO-400-P-1812-2023 de fecha 09/08/2023.

ANEXO UNO contenido en dieciséis hojas de papel bond tamaño carta con membrete del Instituto Nacional de Electrificación -INDE-, útiles en su anverso.

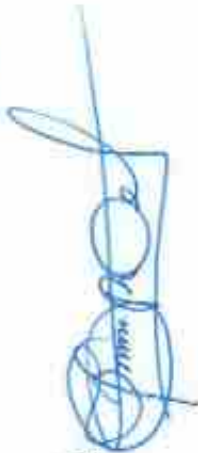

CONSTRUCTORA
OCCHOA LOPEZ
GERENCIA

ANEXO DOS DE LA ORDEN DE COMPRA Y PAGO MATRIZ No. GERO/030-2023 PARA LA "CONSTRUCCIÓN REDES Y LÍNEAS ELÉCTRICAS DE DISTRIBUCIÓN, CASERÍO EL CARRIZAL, ALDEA HUISPACHE, MUNICIPIO DE CONCEPCIÓN TUTUAPA, DEPARTAMENTO DE SAN MARCOS".

LISTADO DE MATERIALES

INSTITUTO NACIONAL DE ELECTRIFICACIÓN										
GERENCIA DE ELECTRIFICACIÓN RURAL Y OBRAS										
PRESENTACIÓN DE OFERTA										
CONSTRUCCIÓN REDES Y LÍNEAS ELÉCTRICAS DE DISTRIBUCIÓN, CASERÍO EL CARRIZAL, ALDEA HUISPACHE, MUNICIPIO DE CONCEPCIÓN TUTUAPA, DEPARTAMENTO DE SAN MARCOS.										
Nº.	CODIGO	TIPO	DESCRIPCION	UNIDAD DE MEDIDA	PRECIO UNITARIO	INDICACION	VALOR POR INDICACION	PRECIO UNITARIO (Oferta) + Valor por indicación	CANT	PRECIO TOTAL
1	001-0020	MEDIA TENSION	Punto de medida (10.07 metros/35 pies) Clase E	UNIDAD	Q. 4,177.74	25.01%	Q. 1,116.22	Q. 5,293.96	8	Q. 42,351.68
2	001-0067	MEDIA TENSION	Estructura tipo V distribución primaria con hilo neutro 1 fase (13.2 KV) ACSR 10 RAVEN Y NEUTRO 10 RAVEN	UNIDAD	Q. 1,955.16	23.01%	Q. 451.61	Q. 2,406.77	1	Q. 2,406.77
3	001-0028	MEDIA TENSION	Estructura tipo V distribución primaria con hilo neutro 2 fase (13.2 KV) ACSR 10 RAVEN Y NEUTRO 10 RAVEN	UNIDAD	Q. 2,536.77	23.01%	Q. 560.80	Q. 3,097.57	1	Q. 3,097.57
4	001-0068	MEDIA TENSION	Estructura tipo V distribución primaria con hilo neutro 1 fase (13.2 KV) ACSR 10 RAVEN Y NEUTRO 10 RAVEN	UNIDAD	Q. 2,069.26	23.01%	Q. 494.91	Q. 2,564.17	4	Q. 10,256.68
5	001-0061	MEDIA TENSION	Estructura tipo V distribución primaria con hilo neutro 1 fase (13.2 KV) ACSR 10 RAVEN Y NEUTRO 10 RAVEN	UNIDAD	Q. 1,025.49	23.01%	Q. 239.78	Q. 1,265.27	1	Q. 1,265.27
6	001-0033	MEDIA TENSION	Referencia de arce simple	UNIDAD	Q. 2,088.39	23.01%	Q. 480.80	Q. 2,569.19	14	Q. 35,968.66
7	001-0034	MEDIA TENSION	Referencia de arce doble	UNIDAD	Q. 2,919.21	23.01%	Q. 670.77	Q. 3,589.98	1	Q. 3,589.98
8	001-0123	MEDIA TENSION	Conductor media tensión 10F ACSR No. 10 RAVEN a hilo neutro ACSR No. 10 RAVEN	ESQUELETO	Q. 21,780.01	23.01%	Q. 7,021.53	Q. 28,801.54	1.375	Q. 39,580.00
9	001-0148	MEDIA TENSION	Amortiguador para conductor ACSR No. 10 RAVEN	UNIDAD	Q. 885.75	23.01%	Q. 200.13	Q. 1,085.88	2	Q. 2,171.76
Sub-Total Media Tension										Q. 187,803.88
10	001-0035	MEDIA Y BAJA TENSION	Punto de medida (10.07 metros/35 pies) Clase E	UNIDAD	Q. 4,727.74	23.01%	Q. 1,116.22	Q. 5,843.96	30	Q. 175,318.88
11	001-0067	MEDIA Y BAJA TENSION	Estructura tipo V distribución primaria con hilo neutro 1 fase (13.2 KV) ACSR 10 RAVEN Y NEUTRO 10 RAVEN	UNIDAD	Q. 1,955.16	23.01%	Q. 451.61	Q. 2,406.77	2	Q. 4,813.54
12	001-0028	MEDIA Y BAJA TENSION	Estructura tipo V distribución primaria con hilo neutro 1 fase (13.2 KV) ACSR 10 RAVEN Y NEUTRO 10 RAVEN	UNIDAD	Q. 2,536.77	23.01%	Q. 560.80	Q. 3,097.57	1	Q. 3,097.57
13	001-0068	MEDIA Y BAJA TENSION	Estructura tipo V distribución primaria con hilo neutro 1 fase (13.2 KV) ACSR 10 RAVEN Y NEUTRO 10 RAVEN	UNIDAD	Q. 2,069.26	23.01%	Q. 494.91	Q. 2,564.17	6	Q. 15,385.02
14	001-0061	MEDIA Y BAJA TENSION	Estructura tipo V distribución primaria con hilo neutro 1 fase (13.2 KV) ACSR 10 RAVEN Y NEUTRO 10 RAVEN	UNIDAD	Q. 1,025.49	23.01%	Q. 239.78	Q. 1,265.27	1	Q. 1,265.27
15	001-0120	MEDIA Y BAJA TENSION	Estructura remate doble	UNIDAD	Q. 708.11	23.01%	Q. 170.99	Q. 879.10	8	Q. 7,032.80
16	001-0121	MEDIA Y BAJA TENSION	Estructura remate simple	UNIDAD	Q. 754.94	23.01%	Q. 178.25	Q. 933.19	3	Q. 2,799.57
17	001-0033	MEDIA Y BAJA TENSION	Referencia de arce simple	UNIDAD	Q. 2,088.39	23.01%	Q. 480.80	Q. 2,569.19	23	Q. 65,081.37
18	001-0034	MEDIA Y BAJA TENSION	Referencia de arce doble	UNIDAD	Q. 2,919.21	23.01%	Q. 670.77	Q. 3,589.98	2	Q. 7,179.96
19	001-0123	MEDIA Y BAJA TENSION	Conductor media y baja tensión 10F ACSR No. 10 RAVEN 10/04 hilos ACSR No. 10 RAVEN y 3 hilos No. 3 torado	UNIDAD	Q. 64,287.00	23.01%	Q. 15,173.44	Q. 79,460.44	0.240	Q. 19,050.71
20	001-0134	MEDIA Y BAJA TENSION	Transformador subestacione bases perdidas 10 KVA (7.5/13.2 KV)	UNIDAD	Q. 20,190.12	23.01%	Q. 4,607.40	Q. 24,797.52	2	Q. 49,595.04
21	001-0135	MEDIA Y BAJA TENSION	Transformador subestacione bases perdidas 20 KVA (7.5/13.2 KV)	UNIDAD	Q. 23,486.37	23.01%	Q. 5,365.80	Q. 28,852.17	1	Q. 28,852.17
22	001-0142	MEDIA Y BAJA TENSION	Arco de línea	UNIDAD	Q. 2,394.94	23.01%	Q. 554.74	Q. 2,949.68	2	Q. 5,899.36
23	001-0143	MEDIA Y BAJA TENSION	Tornillos lisos	UNIDAD	Q. 1,568.35	23.01%	Q. 367.83	Q. 1,936.18	2	Q. 3,872.36
24	001-0146	MEDIA Y BAJA TENSION	Amortiguador para conductor ACSR No. 10 RAVEN	UNIDAD	Q. 885.75	23.01%	Q. 200.13	Q. 1,085.88	6	Q. 6,515.28
Sub-Total Media y Baja Tension										Q. 214,823.48
25	001-0021	BAJA TENSION	Punto de medida (20 metros/65 pies) Clase E	UNIDAD	Q. 2,814.86	23.01%	Q. 660.89	Q. 3,475.75	17	Q. 59,087.75
26	001-0120	BAJA TENSION	Estructura remate doble	UNIDAD	Q. 708.11	23.01%	Q. 170.99	Q. 879.10	11	Q. 9,669.10
27	001-0121	BAJA TENSION	Estructura remate simple	UNIDAD	Q. 754.94	23.01%	Q. 178.25	Q. 933.19	6	Q. 5,599.14
28	001-0034	BAJA TENSION	Referencia de arce simple	UNIDAD	Q. 2,088.39	23.01%	Q. 480.80	Q. 2,569.19	15	Q. 38,537.85
29	001-0035	BAJA TENSION	Referencia de arce doble	UNIDAD	Q. 2,919.21	23.01%	Q. 670.77	Q. 3,589.98	1	Q. 3,589.98
30	001-0123	BAJA TENSION	Conductor baja tensión 10F ACSR No. 3 torado	ESQUELETO	Q. 414.41	23.01%	Q. 97.54	Q. 511.95	1	Q. 511.95
31	001-0143	BAJA TENSION	Tornillos lisos	UNIDAD	Q. 20,026.25	23.01%	Q. 4,607.34	Q. 24,633.59	0.867	Q. 21,377.56
Sub-Total Baja Tension										Q. 108,466.71
32	001-0149		Hoja Entregable de Planos Firmada de Oficina Impresión Plana y línea 300gr. (A4/CAD, PDF y PNG)	Hoja	Q. 4,987.01	23.01%	Q. 1,177.43	Q. 6,164.44	1	Q. 6,164.44
33	001-0151		Folleto Educativo	Hoja	Q. 5,078.79	23.01%	Q. 1,188.03	Q. 6,266.82	0.575	Q. 3,592.36
34	001-0152		Folleto de Oficio tipo "A"	Hoja	Q. 5,704.43	23.01%	Q. 1,309.82	Q. 7,014.25	1	Q. 7,014.25
Sub-Total Oficio										Q. 16,771.05
TOTAL										Q. 611,517.85

Total en letras: SEIS CIENTOS VEINTIUN MIL QUINIENTOS DIECISETE QUETZALEZ CON SESENTA Y CINCO CENTAVOS.



CONSTRUCTORA OCUBA LOPEZ
GERENCIA





INSTITUTO NACIONAL DE ELECTRIFICACIÓN

FORMA No. 141.33

ORDEN DE COMPRA Y PAGO

1. LUGAR Y FECHA: Guatemala, 10 de agosto de 2023

2. EXERCICIO DE COMPRA: GERO/022-2023 3. UNIDAD EJECUTORA: CONSTRUCCIÓN DE LÍNEAS Y REDES DE BAJA VOLTAJE

4. CENTRO GESTIÓN: 1407001159 5. UNIDAD EJECUTORA PROYECTO: Aldea Suchiate

6. LA AUTORIDAD DEL INDE ENCARGADA: BYRON OLIVERIO ARCHILA ORELLANA

7. LA CANTIDAD DE: Q655,665.12 SEISCIENTOS CINCUENTA Y CINCO MIL SEISCIENTOS SESENTA Y CINCO QUETZALES CON 12/100

ACTIVO (CÓDIGO): 1300000105 8. FECHA DE EMISIÓN: 12/08/23 9. REF. DEL PROYECTO: 2023-21100080-104-14-00-001-000-159-2021

10. PLAZO Y FORMA DE PAGO: 30 Días hábiles, Aldea Suchiate, municipio de Sibinal, Departamento de San Marcos 11. MONEDA: 1208-050306-2021 12. IMP. 299216

13. IDENTIFICACIÓN FUENTE DE FINANCIAMIENTO	14. CANTIDAD	15. MONEDA	16. PRECIO POR UNIDAD	17. PRECIO TOTAL
332-31				
<p>Orden de Compra y Pago Matriz correspondiente al proyecto CONSTRUCCIÓN REDES Y LÍNEAS ELÉCTRICAS DE DISTRIBUCIÓN, ALDEA SUCHIATE, MUNICIPIO DE SIBINAL, DEPARTAMENTO DE SAN MARCOS, el cual se realiza en pagos parciales: Anticipo 20% del valor total de la orden, primer pago del 60% del valor total de la orden menos el 100% del total del anticipo, segundo pago del 25% del valor total de la orden y pago final del 15% del valor total de la orden.</p> <p>VALOR TOTAL DE LA ORDEN DE COMPRA Y PAGO Q 655,665.12</p> <p>Solo Total 1/2 125.100 Total</p> <p>FORMAN PARTE INTEGRAL DE ESTA ORDEN: ANEXO UNO CONTENIDO EN (16) HOJAS Y ANEXO DOS CONTENIDO EN (01) HOJA, DEBIDAMENTE FIRMADAS Y SELLADAS, TOTAL DE HOJAS (18).</p> <p>La presente orden de compra y pago se elabora de acuerdo a los artículos 16, 27, 35, 36, 59, 61 y 63 del Reglamento de Compras, Contrataciones y Enajenaciones del INDE</p>				
				<p>Q 585,415.29 Q 70,249.83 Q 655,665.12</p>
Resumen Presupuestal por ítem de Gasto				
332-31	Costo	IVA	Total	
	Q 585,415.29	Q 70,249.83	Q 655,665.12	

[Handwritten signature in blue ink]



18. ORGANIZACIÓN: INDE

19. SERVIDOR DEPTO. CONTROL DE GASTOS FINANCIEROS: GERO/022-2023

20. RECEPCIÓN DEL PROYECTO: ING. MARIO ENRIQUE FIGUEROA BALAZAR

21. RECEPCIÓN DE LA CANTIDAD DE: Byron Oliverio Archila Orellana

22. RECEPCIÓN DEL PROYECTO: Byron Oliverio Archila Orellana

23. RECEPCIÓN DE LA CANTIDAD DE: Byron Oliverio Archila Orellana

24. LUGAR Y FECHA: Aldea Suchiate, Sibinal, San Marcos

25. FECHA: 10/08/23



1.1 Antecedentes

- A. La GERENCIA DE ELECTRIFICACIÓN RURAL Y OBRAS -GERO- del INSTITUTO NACIONAL DE ELECTRIFICACIÓN -INDE-, en adelante la GERENCIA, promovió la Invitación a Ofertar GERO / D CERO CUATRO - DOS MIL VEINTE – CERO CERO CERO OCHO para la "CONSTRUCCIÓN REDES Y LÍNEAS ELÉCTRICAS DE DISTRIBUCIÓN EN MEDIA Y BAJA TENSIÓN A TRAVÉS DEL SISTEMA DE COMPRAS ABIERTO (SICOA)".
- B. Seguidos los trámites correspondientes, la Junta de Invitación a Ofertar Permanente del INDE, en acta número cero dieciséis - dos mil veintiuno de fecha uno de junio del dos mil veintiuno, asentada en el libro autorizado por la Contraloría General de Cuentas número L DOS CUARENTA Y CUATRO MIL SETENTA Y CINCO, el veintidós de marzo del dos mil diecinueve, adjudicó la invitación a ofertar relacionada a **BYRON OLIVERIO ARCHILA ORELLANA, PROPIETARIO DE LA EMPRESA MERCANTIL "CONSTRUCTORA L7"** en adelante **EL CONTRATISTA**, conforme a lo establecido en el contrato administrativo número **doscientos cincuenta y cuatro guion dos mil veintiuno, el cual fue modificado y ampliado por medio del contrato administrativo número trescientos treinta y cuatro guion dos mil veintidós** y esta Orden de Compra y Pago Matriz, en adelante denominada **ORDEN**.
- C. La adjudicación fue aprobada por el Consejo Directivo del INDE, mediante resolución emitida en Punto Tercero del Acta número **49-2021**, correspondiente a su Sesión Extraordinaria celebrada el 21 de junio del año 2021.
- D. La GERENCIA, de conformidad con el Procedimiento "Requerimiento de Obras por medio del SICOA", realizó el requerimiento de la **CONSTRUCCIÓN REDES Y LÍNEAS ELÉCTRICAS DE DISTRIBUCIÓN, ALDEA SUCHIATE, MUNICIPIO DE SIBINAL, DEPARTAMENTO DE SAN MARCOS**, en adelante **OBRA**, al **CONTRATISTA**.
- E. **EL CONTRATISTA**, de conformidad con lo establecido en el procedimiento "Requerimiento de Obras por medio del SICOA", entregó los planos finales y cotización de la **OBRA**, el **31 de julio de 2023**.
- F. La GERENCIA, con base en la providencia **DIVOC-570-P-1041-2023** de fecha **02/08/2023**, en la cual manifiesta que se realizó la revisión técnica de los documentos "**cotización de precios**" y "**planos de la obra**" verificando que todo se encuentra conforme a lo indicado en el contrato administrativo número **254-2021** y su **modificación y ampliación por medio del contrato administrativo número 334-2022**; mediante providencia **GERO-400-P-1779-2023** de fecha **07/08/2023**, **AUTORIZÓ** los planos finales y cotización de la obra; solicitando la elaboración de la **ORDEN**.





1.2 Base legal

Esta ORDEN, se fundamenta en los Artículos 16, 27, 35, 36, 59, 61 y 63 del REGLAMENTO DE COMPRAS, CONTRATACIONES Y ENAJENACIONES DEL INSTITUTO NACIONAL DE ELECTRIFICACIÓN, en adelante **REGLAMENTO**.

2. Documentos que forman parte de la ORDEN

Forman parte de esta ORDEN: **a) El REGLAMENTO; b) Los Términos de Referencia y Adendas, en adelante TERMINOS; c) El CONTRATO SICOA y su modificación y ampliación; d) La oferta presentada por el contratista y sus correspondientes ampliaciones o aclaraciones; e) El expediente formado de la negociación; f) Copia de los planos de la obra y copia de la cotización de la obra.**

3. Objeto

Como CONTRATISTA, me comprometo y obligo ante el Instituto Nacional de Electrificación -INDE, a desarrollar la obra "**CONSTRUCCIÓN REDES Y LÍNEAS ELÉCTRICAS DE DISTRIBUCIÓN, ALDEA SUCHIATE, MUNICIPIO DE SIBINAL, DEPARTAMENTO DE SAN MARCOS**", para tal efecto cumpliré con todo lo indicado en los **TERMINOS, mi OFERTA, CONTRATO SICOA, su modificación y ampliación, PLANOS FINALES Y COTIZACIÓN DE LA OBRA.**

4. Alcances

EL CONTRATISTA se compromete y obliga ante el INDE a ejecutar a cabalidad la OBRA asignada, así como a: obtener licencia de construcción de la obra emitida por la Distribuidora de Energía Eléctrica; entregar los derechos de vía a la Distribuidora cuando ésta lo solicite; velar por la conservación y preservar el medio ambiente en donde se ubica el proyecto; adoptar todas las medidas de mitigación que fueren necesarias, según Resolución Ambiental emitida por el Ministerio de Ambiente y Recursos Naturales, sin costo para el INDE; el suministro, transporte e instalación de todos los materiales y equipos contenidos en su oferta para el proyecto; trazo y brecha; ahoyado, distribución y colocación de postes; ahoyado, colocación de anclas y retenidas; desvestido y vestido de estructuras; colocación de todos los componentes de la línea de media y baja tensión; puestas y bajadas a tierra; montaje de transformadores; desconexiones y conexiones; reparación de los daños causados a la propiedad privada durante la construcción en las áreas vecinas, esto bajo la responsabilidad del CONTRATISTA y sin costo para el INDE; retiro de promontorios de tierra, ripio y desperdicios de materiales generados por la obra; instalación del rótulo según Anexo Seis de los TERMINOS; elaboración de planos finales de la obra de lo construido; entregar la obra construida con su respectiva acta de recepción; plano (s), anexo (s) a la Invitación a Ofertar y el formulario de cotización de precios



que contemplan todos los componentes y actividades para cumplir con los alcances del proyecto; todo material y equipo a ser suministrado por el CONTRATISTA deberá ser NUEVO y estar en perfectas condiciones, lo que deberá ser demostrado ante el SUPERVISOR DE LA ORDEN, si este lo requiere; toda vez cuente con las condiciones necesarias para iniciar físicamente la construcción de la OBRA, deberá solicitarle al SUPERVISOR DE LA ORDEN con una semana de anticipación como mínimo, la autorización del inicio físico de la ejecución de la OBRA, lo cual será evaluado, autorizado y notificado por el SUPERVISOR DE LA ORDEN. Los cambios en las especificaciones técnicas siempre que no varíen la cantidad o precio de la OBRA, ni sea de calidad inferior a la ofertada, pueden ser aprobados por la GERENCIA.

5. Medidas ambientales

Velar por la conservación y preservar el medio ambiente. EL CONTRATISTA debe atender las siguientes medidas ambientales:

- a) Queda prohibida la construcción de caminos de acceso, para el ingreso o montaje de materiales al proyecto;
- b) Acatar lo establecido en los criterios y normas ecológicas vigentes, para la selección y preparación de sitios y trayectorias; construcción, operación y mantenimiento de redes y líneas eléctricas de distribución de energía eléctrica;
- c) Colectar y transportar fuera de las áreas del proyecto, todos los materiales de desecho tales como: madera, plásticos, cartones, pedazos de metal, recortes de cables conductores, vidrios, mezclas, etcétera, así como el material no biodegradable que pudiera generarse durante las diferentes etapas de construcción del proyecto y disponerlos en centros de acopio;
- d) Queda estrictamente prohibido el derrame en el suelo y en cuerpos de agua de los residuos líquidos grasos o químicos tales como aceites, grasas, solventes, sustancias tóxicas, entre otros, que pudieran generarse en las diferentes etapas del proyecto, así como descargarlos en el drenaje municipal. Estos residuos se deberán coleccionar y almacenar en recipientes metálicos y libres de fugas, en sitios que tengan las características suficientes para garantizar su seguridad, y que las autoridades competentes determinen para ese fin;
- e) Queda estrictamente prohibido cazar, capturar o comercializar con las especies de flora y fauna silvestre presentes en las áreas del proyecto y zonas adyacentes;
- f) Queda estrictamente prohibido quemar maleza y usar herbicidas o productos químicos durante las actividades de desmonte y limpieza del Derecho de Vía del proyecto;
- g) Se deberá realizar el desmonte de manera selectiva, respetando la vegetación herbácea y arbustiva que no interfiera con la construcción y operación de la línea o red;



- h) Deberá picar, mezclar y esparcir en el suelo, de manera perpendicular en forma de surcos, los residuos vegetales producto del desmonte, con la finalidad de facilitar su incorporación al suelo y retenerlo sin interferir con la germinación de las semillas;
- i) Si EL CONTRATISTA al realizar las actividades de excavación, encontrara vestigios arqueológicos, lo deberá hacer del conocimiento de la UNIDAD EJECUTORA, quien autorizará la suspensión de la obra;
- j) Deberá conservar la vegetación distribuida en las inmediaciones de los cuerpos de agua, respetando la zona de transición entre los ecosistemas acuáticos y las especies vegetales adyacentes;
- k) Los vehículos del CONTRATISTA deben estar en buen estado de funcionamiento para minimizar la emisión de gases contaminantes, humo, vibraciones y ruido que perturben el medio ambiente;
- l) Queda prohibida la reparación de vehículos en el área de influencia del proyecto que obstaculicen las vías de acceso y que ocasionen derrames de aceite o derivados del petróleo en el suelo;
- m) El uso del agua debe ser de manera responsable, exclusivamente para uso humano e higiene personal;
- n) La basura común debe ser almacenada en bolsas plásticas para depositarla posteriormente en vertederos públicos;
- o) Las necesidades fisiológicas deben realizarse en lugares de uso público o privado creados para este fin;
- p) Debe respetarse la cobertura vegetal, minimizando la poda de árboles con lo cual se protege la fauna que pudiera habitar en el lugar del proyecto;
- q) Cumplir con las medidas de mitigación ambiental dispuestas en la Resolución ambiental 06628-2022/DIGARN/DCA/GEHL/JARC de fecha 21 DE NOVIEMBRE DE 2022, emitida por el Ministerio de Ambiente y Recursos Naturales -MARN-.

6. Obligaciones del contratista

EL CONTRATISTA está obligado a: **a)** Cumplir con la legislación vigente en la República de Guatemala; **b)** Cumplir con la ORDEN aceptada; **c)** Suministrar información que le sea requerida por el ADMINISTRADOR DEL CONTRATO o SUPERVISOR DE LA ORDEN; **d)** En caso aplique, presentar la documentación solicitada en la ORDEN; **e)** Presentarse a retirar la copia de la ORDEN en el plazo establecido; **f)** Presentar los seguros solicitados dentro del plazo establecido; **g)** EL CONTRATISTA es totalmente responsable de la seguridad operativa y física de las instalaciones existentes involucradas del INDE durante la ejecución de la obra; **h)** EL CONTRATISTA asume toda responsabilidad laboral, civil, penal o de cualquier otra índole por daños personales o materiales que cause por cuenta propia su personal o terceros, derivados de accidentes o eventos que puedan suceder durante la ejecución de la obra, pero se reserva el derecho de suspenderla si detecta actos inseguros. **i)**



Atender las normas y disposiciones de mitigación ambiental, que exija el Ministerio de Ambiente y Recursos Naturales -MARN-, sin costo alguno para el INDE; **j)** Responder de las obligaciones laborales frente a sus empleados o trabajadores, quienes no podrán invocar relación laboral alguna con el INDE; **k)** Atender y resolver todos y cada uno de los reclamos o aclaraciones que se le presenten dentro del plazo contractual y de garantía, que por alguna razón el SUPERVISOR DE LA ORDEN le reporte de forma escrita, respondiendo al reclamo o aclaración en un plazo no mayor a diez (10) días hábiles a partir de que le sea notificado, caso contrario se le hará efectivo el respectivo Seguro de Caución; **l)** En caso de presentar atraso en la ejecución de la OBRA, debe realizar las acciones necesarias y presentar el plan de contingencia al SUPERVISOR DE LA ORDEN para definir el CRONOGRAMA DE EJECUCIÓN quedando sujeto a las sanciones establecidas en los TERMINOS; **m)** Presentarse a cobrar el anticipo en Tesorería General del INDE dentro del plazo que se le indique.

7. Prohibiciones del contratista

El Contratista tiene prohibido:

- Requerir ayuda de la UNIDAD EJECUTORA para la realización de sus tareas específicas;
- Ceder derechos de contratación total o parcialmente;
- Subcontratar trabajos que no hayan sido aprobados y especificados en su OFERTA;
- Requerir al INDE mano de obra, equipo, materiales, hospedaje, alimentación y transporte que se pudieran necesitar para la ejecución de esta ORDEN.

8. Obligaciones del INDE

El INDE se obliga a efectuar el pago al CONTRATISTA conforme lo convenido en esta ORDEN.

9. Lugar de entrega de la obra, recepción, documentación y liquidación final de la ORDEN.

9.1 Lugar de entrega de la obra

La obra se entregará en **ALDEA SUCHIATE, MUNICIPIO DE SIBINAL, DEPARTAMENTO DE SAN MARCOS.**



9.2 Recepción y documentación

Cuando la OBRA esté terminada, EL CONTRATISTA debe dar aviso por escrito al SUPERVISOR DE LA ORDEN, a efecto de dar por finalizado el plazo contractual, siempre y cuando a criterio del SUPERVISOR DE LA ORDEN esté totalmente terminada, informando en un plazo no mayor de diez (10) días hábiles a partir del aviso del CONTRATISTA, a la GERENCIA. En caso contrario, el plazo contractual no se dará por finalizado.

Con el informe presentado por el SUPERVISOR DE LA ORDEN, la GERENCIA nombrará una comisión receptora y liquidadora integrada por tres (3) miembros, debiendo el SUPERVISOR DE LA ORDEN actuar como apoyo técnico de la comisión; quién hará la verificación e inspección final de la OBRA procediendo a su recepción final.

Recibido el informe del SUPERVISOR DE LA ORDEN, la comisión tendrá diez (10) días hábiles para:

- i. Si todo está a conformidad, emitir el Acta de Recepción Final.
- ii. Si la OBRA no estuviese ejecutada conforme a la ORDEN aceptada, la COMISIÓN deberá rendir informe a la GERENCIA y al SUPERVISOR DE LA ORDEN, debiendo este último notificar al CONTRATISTA, para que proceda a corregir las deficiencias detectadas dentro del plazo que se le señale.

Cuando la COMISIÓN establezca que la OBRA se encuentra conforme a la ORDEN aceptada, suscribirá el acta de recepción final respectiva.

9.3 Liquidación final de la ORDEN

La COMISION deberá proceder a la suscripción del Acta de Liquidación de la ORDEN dentro de un plazo de treinta y cinco (35) días hábiles a partir de haberse efectuado el pago final.

Si transcurrido este plazo no se ha suscrito el acta de liquidación, siempre y cuando haya aclarado los aspectos que le fueron solicitados, EL CONTRATISTA puede presentar a la GERENCIA un proyecto de liquidación de la ORDEN, el que debe ser aprobado o improbadado dentro del plazo de diez (10) días hábiles. La liquidación de la ORDEN debe ser aprobada por la GERENCIA y si fuere procedente, las partes se otorgarán finiquito mutuo.



10. Incumplimiento y sanciones

10.1 Generalidades

El incumplimiento de la ORDEN por parte del CONTRATISTA, debe ser certificado por quien corresponda y enviado a la UNIDAD EJECUTORA, quien a su vez lo enviará a la GERENCIA, pudiendo ésta última resolver la terminación del mismo sin responsabilidad alguna para el INDE.

EL CONTRATISTA que incurra en incumplimiento de las obligaciones suscritas, se sancionará de acuerdo a lo establecido en los artículos ochenta y cuatro (84), ochenta y cinco (85) y ochenta y seis (86) del REGLAMENTO.

Las sanciones a que el CONTRATISTA se haga acreedor, se ejecutarán a requerimiento de la GERENCIA por la autoridad que corresponda.

10.2 Sanciones

El retraso del CONTRATISTA en la entrega de la obra, en el plazo previsto, por causas imputables a él, se sancionará dentro de los cinco (5) días hábiles posteriores a que se haya certificado el incumplimiento, con el pago de una multa por cada día hábil de atraso del uno punto cinco por millar (1.5%) del valor de la compra o contratación y en los casos de entregas periódicas, la sanción se calculará solamente sobre el valor de la o las entregas en que se diera el retraso, el porcentaje de la sanción sumado no podrá exceder del cinco por ciento (5%) del valor total de la negociación, la que se calculará bajo la responsabilidad directa de la UNIDAD EJECUTORA e impuesta por la GERENCIA. Para el efecto, el cómputo del retraso se hará en base a días hábiles de atraso, lo que se deberá hacer constar en las actas correspondientes. A requerimiento por escrito del CONTRATISTA, la multa puede ser deducida del último pago.

Se inhabilitará por parte de la GERENCIA GENERAL por un plazo de veinticuatro (24) meses para participar en cualquier proceso que convoquen las Gerencias, Dependencias o Empresas del INDE, sin perjuicio de la ejecución de los seguros de caución que correspondan y el reclamo de daños y perjuicios que se ocasionen de conformidad con el artículo ochenta y seis (86) del REGLAMENTO si el contratista:

- I. Incumple con el sostenimiento y condiciones de la OFERTA;
- II. No se presenta a suscribir la ORDEN dentro del plazo establecido en el REGLAMENTO;
- III. Incumple en la entrega de lo contratado dentro del plazo acordado.



11. Prórroga contractual

A solicitud del CONTRATISTA o por necesidad del INDE y en forma razonada, el plazo contractual para la entrega de la obra, puede ser prorrogado por caso fortuito, fuerza mayor o por cualquier otra causa no imputable a éstos, que les imposibilite el cumplimiento de sus obligaciones dentro del plazo establecido, debiendo cumplirse con lo establecido en el artículo sesenta y cuatro (64) del REGLAMENTO.

Para el efecto el CONTRATISTA, debe presentar solicitud escrita dentro del plazo de diez (10) días hábiles de acaecido el hecho, en que fundamenta la prórroga, adjuntando toda la documentación que justifique su solicitud.

Toda prórroga se autorizará por parte de la GERENCIA, con base al informe técnico que justifique la misma, emitido por el SUPERVISOR DE LA ORDEN con el visto bueno del ADMINISTRADOR DEL CONTRATO, bajo su estricta responsabilidad.

En el caso de autorizarse la prórroga EL CONTRATISTA debe constituir o prorrogar los seguros de caución que se requieran.

12. Gastos adicionales de la prórroga contractual

Todos los gastos en que se incurra, para la legalización de la prórroga contractual, correrán por cuenta del CONTRATISTA.

13. Ampliaciones

Las ampliaciones en el valor de la ORDEN pueden efectuarse hasta en un veinticinco por ciento (25%) de su valor original, cuya aprobación corresponderá según su monto por la autoridad que haya aprobado la negociación original. En aquellos casos en los cuales sea necesaria una ampliación mayor, ésta debe ser autorizada por la AUTORIDAD SUPREMA hasta por un monto máximo del cuarenta por ciento (40%) del valor original de la ORDEN.

14. Variaciones

Las variaciones en el monto de la ORDEN podrán efectuarse a través de los siguientes documentos: **a)** ORDEN DE TRABAJO SUPLEMENTARIO (OTS): Instrumento para las cantidades adicionales en los renglones de trabajo contratados, a los precios establecidos en la ORDEN; **b)** ACUERDO DE TRABAJO EXTRA (ATE): Instrumento para la contratación de renglones de trabajo no contemplados en la ORDEN original. Los precios serán negociados entre las partes; **c)** ORDEN DE CAMBIO (OC): Instrumento para la reducción de los renglones contratados que no



sea necesario ejecutar. Estos documentos de variación deberán contar con la aceptación de las partes.

15. Terminación de la ORDEN

Serán causas de terminación de la ORDEN, las siguientes:

- a) En caso de negligencia comprobada del CONTRATISTA;
- b) Por incumplimiento de las obligaciones contractuales;
- c) Por las demás causas previstas en el CONTRATO SICOA y en la legislación vigente;
- d) Si el CONTRATISTA no mantiene vigentes las garantías establecidas;
- e) Si el CONTRATISTA no se presenta a cobrar el anticipo en Tesorería General del INDE en el plazo que se le indique;
- f) Por mutuo acuerdo.

El INDE en los casos indicados en las literales a), b), c), d) y e), puede dar por terminada la ORDEN en cualquier momento sin responsabilidad de su parte y sin necesidad de resolución judicial alguna, previa certificación del Acta Administrativa en la que se haga constar la causal por parte de la UNIDAD EJECUTORA, mediante Resolución emitida por la autoridad que autorizó la negociación.

16. Condiciones de subcontratación

EL CONTRATISTA podrá subcontratar partes determinadas de la ORDEN, con la condición que así haya sido establecido en su OFERTA y así haya sido adjudicado, siendo EL CONTRATISTA la única responsable ante el INDE. Los subcontratistas no deberán estar comprendidos dentro de las prohibiciones establecidas en el Artículo 80 del REGLAMENTO.

17. Impuestos

El Contratista está obligado a cumplir con: **a)** La Ley del Impuesto Sobre la Renta -ISR-; **b)** La Ley del Impuesto al Valor Agregado -IVA-. Todos los impuestos están incluidos en el servicio contratado.

18. Partida presupuestaria

Los pagos que se deriven de la presente ORDEN, se efectuarán con cargo a la partida presupuestaria número **2023-21100080-104-14-00-001-000-159-2021**, renglón 332 y las que en el futuro quedaran previstas.



19. Vigencia y plazo contractual

- Vigencia: la validez de la ORDEN, inicia en el período comprendido desde la fecha de suscripción hasta la fecha de aprobación de la liquidación de la misma.*
- Plazo Contractual: es de noventa (90) días hábiles, contados a partir de la recepción por parte del CONTRATISTA, de la fotocopia de la ORDEN.*

20. Monto total de la ORDEN y forma de pago

20.1 Monto total de la ORDEN

El valor total de esta ORDEN es de (Q. 655,665.12) SEISCIENTOS CINCUENTA Y CINCO MIL SEISCIENTOS SESENTA Y CINCO QUETZALES CON DOCE CENTAVOS, monto que incluye el Impuesto al Valor Agregado -IVA-, según la oferta y cotización presentada por el Contratista y aprobada por el INDE.

20.2 Forma de pago

El pago de todos los trabajos realizados de la OBRA, se efectuará por medio de órdenes de compra y pago en Quetzales, los que el INDE hará efectivos de la forma siguiente:

- Anticipo:** en INDE otorgará contra la presentación de recibo numerado, un anticipo del **veinte por ciento (20%)** del valor de la ORDEN, previa presentación por parte del CONTRATISTA de los documentos indicados en el numeral 21.1 de este anexo. Si EL CONTRATISTA no invierte el anticipo de acuerdo con el cronograma de trabajo y el programa de inversión del anticipo presentado, la ORDEN podrá darse por terminada sin responsabilidad para el INDE, haciéndose efectivo el Seguro de Caución de Anticipo, sin perjuicio de las demás sanciones que correspondan. El anticipo le será descontado al CONTRATISTA en el primer pago que se realice.
- Primer pago:** por el **sesenta por ciento (60%)** del valor total de la ORDEN, menos el cien por ciento (100%) del total del anticipo otorgado al CONTRATISTA, cuando la OBRA presente el sesenta por ciento (60%) de avance físico en su construcción, así como la presentación por parte del CONTRATISTA de los documentos establecidos en el numeral 21.2 de este anexo.
- Segundo pago:** por el **veinticinco por ciento (25%)** del valor total de la ORDEN, cuando la OBRA presente el ochenta y cinco por ciento (85%) de avance físico en su construcción, así como la presentación por parte del CONTRATISTA de los documentos establecidos en el numeral 21.2 de este anexo.



- d) **Pago final:** por el quince por ciento (15%) del valor total de la ORDEN, cuando la OBRA esté finalizada al cien por ciento (100%) en su construcción, así como la presentación por parte del CONTRATISTA de los documentos establecidos en el numeral 21.3 de este anexo.

21. Documentos a presentar para trámite de pago

21.1 Anticipo:

1. Solicitud del anticipo por EL CONTRATISTA dirigida a la GERENCIA;
2. Recibo numerado a nombre del INDE;
3. Informe del SUPERVISOR DE LA ORDEN, que haga constar que se realizó el replanteo de la OBRA;
4. Programa de inversión del anticipo elaborado por EL CONTRATISTA, firmado y sellado;
5. Cronograma de ejecución de los trabajos elaborado por EL CONTRATISTA, firmado y sellado;
6. Copia de la ORDEN;
7. Copia de la póliza o endosos (si hubieren) del seguro de caución de anticipo con sus respectivos dictámenes favorables de Asesoría Jurídica Corporativa del INDE;
8. Copia de la póliza o endosos (si hubieren) del seguro de caución de cumplimiento de la ORDEN con sus respectivos dictámenes favorables de Asesoría Jurídica Corporativa del INDE;
9. Copia de la póliza o endosos (si hubieren) del seguro de responsabilidad contractual con sus respectivos dictámenes favorables de Asesoría Jurídica Corporativa del INDE.

21.2 Primer y segundo pago

1. Solicitud de pago del CONTRATISTA dirigida a la GERENCIA;
2. Factura Electrónica en Línea -FEL-, indicando en forma impresa el régimen afecto al Impuesto Sobre la Renta -ISR-;
3. Fotocopia autenticada de la licencia extendida por la DISTRIBUIDORA (Únicamente aplica para el primer pago);
4. Copia de la solicitud de supervisión de avance de la OBRA;
5. Copia del informe de supervisión del SUPERVISOR DE LA ORDEN;
6. Copia de la ORDEN;
7. Copia de la póliza vigente o endosos vigentes (si hubieren) del seguro de caución de anticipo con sus respectivos dictámenes favorables de Asesoría Jurídica Corporativa del INDE;



8. Copia de la póliza vigente o endosos vigentes (si hubieron) del seguro de caución de cumplimiento de la ORDEN con sus respectivos dictámenes favorables de Asesoría Jurídica Corporativa del INDE;
9. Copia de la póliza vigente o endosos vigentes (si hubieron) del seguro de responsabilidad civil contractual con sus respectivos dictámenes favorables de Asesoría Jurídica Corporativa del INDE.

21.3 Pago final

1. Solicitud de pago del CONTRATISTA dirigida a la GERENCIA;
2. Factura Electrónica en Línea -FEL-, indicando en forma impresa el régimen afecto al Impuesto Sobre la Renta -ISR-;
3. Copia del aviso de finalización de la OBRA;
4. Copia del informe de supervisión final del SUPERVISOR DE LA ORDEN;
5. Certificación original del acta de recepción e Inspección final de la Comisión Receptora y Liquidadora del INDE;
6. Planos finales según lo requerido en el Capítulo II, numeral 2.1, literal "q)" de los TÉRMINOS, también deben estar firmados y sellados por el SUPERVISOR DE LA ORDEN;
7. Copia de la ORDEN;
8. Copia de los documentos de variaciones contractuales, si hubieren;
9. Copia de la póliza vigente o endosos vigentes (si hubieron) del seguro de caución de cumplimiento de la ORDEN con sus respectivos dictámenes favorables de Asesoría Jurídica Corporativa del INDE;
10. Copia de la póliza vigente o endosos vigentes (si hubieron) del seguro de responsabilidad civil contractual con sus respectivos dictámenes favorables de Asesoría Jurídica Corporativa del INDE;
11. Copia de la póliza del seguro de caución de conservación de calidad y funcionamiento de la obra con su respectivo dictamen favorable de Asesoría Jurídica Corporativa del INDE;
12. Copia de la póliza del seguro de caución de saldos deudores con su respectivo dictamen favorable de Asesoría Jurídica Corporativa del INDE.

22. Seguros

EL CONTRATISTA deberá presentar los seguros que se le requieran. Los mismos deberán formalizarse mediante póliza extendida a favor del Instituto Nacional de Electrificación -INDE- por una institución debidamente autorizada para operar en la República de Guatemala, de reconocida solvencia y capacidad financiera, aceptada por el INDE y en Quetzales, en las cuales se debe indicar, que en caso de incumplimiento por parte del CONTRATISTA, el mismo se hará efectivo por la Aseguradora con el simple requerimiento del INDE, sin necesidad de trámite administrativo o actuación judicial.



22.1 Seguro de caución de anticipo

Previo a que se otorgue el anticipo correspondiente de la OBRA, EL CONTRATISTA debe constituir a favor y a entera satisfacción del INDE, un seguro que cubra el cien por ciento (100%) de su valor, para garantizar su correcta utilización y estará vigente por el plazo de la ORDEN y deberá ampliar su vigencia hasta su total amortización. En la Póliza del Seguro de Caucción de Anticipo se debe indicar que, en caso de incumplimiento por parte del CONTRATISTA, el mismo se hará efectivo por la Aseguradora con el simple requerimiento del INDE, sin necesidad de trámite administrativo o actuación judicial.

22.2 Seguro de caución de cumplimiento

EL CONTRATISTA debe constituir y presentar un Seguro de Caucción de Cumplimiento que garantice el cumplimiento de la totalidad de las condiciones y obligaciones establecidas en la ORDEN.

Este Seguro de Caucción debe ser presentado dentro de los diez (10) días hábiles siguientes de la entrega a EL CONTRATISTA de la fotocopia de la ORDEN, el cual debe otorgarse por el veinte por ciento (20%) del valor de la ORDEN y estará vigente desde la fecha de suscripción de la ORDEN hasta por cuatro (4) meses posteriores al vencimiento del plazo de la ORDEN, en el entendido que en caso el plazo de la ORDEN se prorrogue, EL CONTRATISTA debe prorrogar también este seguro.

Si EL CONTRATISTA incumple con las condiciones y obligaciones contraídas en la ORDEN, el Seguro de Caucción de Cumplimiento se ejecutará.

En la Póliza del Seguro de Caucción de Cumplimiento se debe indicar que, en caso de incumplimiento por parte del CONTRATISTA, el mismo se hará efectivo por la Aseguradora con el simple requerimiento del INDE, sin necesidad de trámite administrativo o actuación judicial.

22.3 Seguro de responsabilidad civil contractual

EL CONTRATISTA debe adquirir por cada CONTRATO DE OBRA un seguro de responsabilidad civil, por un valor equivalente al 2% del valor total del CONTRATO DE OBRA, no pudiendo ser el seguro mencionado menor de cincuenta mil quetzales (Q.50,000.00), que cubra daños a terceros o a bienes propiedad del INDE, ocasionados por el CONTRATISTA y/o su personal. El CONTRATISTA en todo caso debe indemnizar a los afectados y dejar a salvo al INDE, sus funcionarios, agentes y empleados de los reclamos que pudieren surgir debido al mal uso de cualesquiera aparatos, equipos, materiales o procedimientos patentados o con derechos reservados y deberá indemnizar al INDE por cualquier costo de daños a que se viere



obligado a pagar por tal infracción en cualquier tiempo durante la ejecución del CONTRATO DE OBRA.

Este seguro deberá estar vigente durante el plazo del contrato y presentarse juntamente con el seguro de caución de cumplimiento del CONTRATO DE OBRA.

22.4 Seguro de caución de conservación de calidad y funcionamiento

Dentro de los diez (10) días hábiles posteriores a que se le entregue AL CONTRATISTA la certificación del Acta de Recepción Final, éste responderá por la calidad y funcionamiento de la OBRA, mediante un Seguro de Caución por el quince por ciento (15%) del valor total de la ORDEN y cubrirá el valor de las reparaciones de las fallas o desperfectos que le sean imputables y que aparecieren en el tiempo de responsabilidad. Si EL CONTRATISTA no presenta este Seguro de Caución dentro del plazo establecido, el INDE ejecutará el Seguro de Caución de Cumplimiento. Este seguro de caución sustituirá el Seguro de Caución de Cumplimiento y debe de estar vigente durante dieciocho (18) meses contados a partir de la fecha del acta de recepción final de la OBRA.

El vencimiento del tiempo de responsabilidad previsto en el párrafo anterior, no exime al CONTRATISTA de la responsabilidad por destrucción o deterioro de los bienes debido a dolo o culpa de su parte por el plazo de cinco (5) años, contados a partir de la fecha del acta de recepción final de la OBRA.

En la Póliza del Seguro de Caución de Conservación de Calidad y Funcionamiento se debe indicar que, en caso de incumplimiento por parte del CONTRATISTA, el mismo se hará efectivo por la Aseguradora con el simple requerimiento del INDE, sin necesidad de trámite administrativo o actuación judicial.

22.5 Seguro de caución de saldos deudores

Para garantizar el pago de saldos deudores que pudieran resultar a favor del INDE o de terceros en la liquidación, EL CONTRATISTA debe presentar seguro de caución por el cinco por ciento (5%) del valor original de la ORDEN, dentro de los diez (10) días hábiles posteriores a que se le entregue al CONTRATISTA la certificación del Acta de Recepción Final y estará vigente por trescientos sesenta y cinco (365) días calendario contados a partir de la fecha del acta de recepción final de la OBRA.

Aprobada la liquidación, si no hubiere saldos deudores, se cancelará esta garantía.

En la Póliza del Seguro de Saldos Deudores se debe indicar que, en caso de incumplimiento por parte del CONTRATISTA, el mismo se hará efectivo por la Aseguradora con el simple requerimiento del INDE, sin necesidad de trámite administrativo o actuación judicial.



23. Representaciones

23.1 Representante del INDE

Durante la fase de ejecución de la ORDEN el INDE estará representado ante EL CONTRATISTA, por el SUPERVISOR DE LA ORDEN, quien debe ser nombrado por la GERENCIA dentro de los cinco (5) días hábiles siguientes a la fecha de que ésta reciba la copia de la ORDEN, lo cual se hará del conocimiento por escrito al CONTRATISTA en forma inmediata.

23.2 Representante del contratista

EL CONTRATISTA estará representado en sus actuaciones por su representante legal y en la ejecución de la ORDEN por una persona nombrada por el, con las facultades necesarias para tomar decisiones de carácter técnico, cuyo nombramiento se comunicará por escrito al INDE dirigido a la GERENCIA, por medio de una nota simple firmada por el CONTRATISTA, dentro de los cinco (5) días hábiles de haber recibido la copia de la ORDEN

24. Fuerza mayor o caso fortuito

Cuando las facultades del INDE o del CONTRATISTA para cumplir debidamente con sus obligaciones contractuales, sean obstaculizadas, perjudicadas, interrumpidas o de cualquier forma demoradas, por acciones, fuerza o circunstancias naturales o de otra índole, pero totalmente fuera de control de las partes afectadas, tales como incendios, rayos, epidemias, tormentas, explosiones, huelgas, disturbios callejeros, vandalismo, sabotaje, rebeliones, deslaves, terremotos, erupciones volcánicas, inundaciones, crecidas de ríos, acciones hostiles, guerras, invasiones, demoras en el trámite de aprobación de descargos por parte de los entes reguladores del sistema eléctrico del país, demoras en el trámite de servidumbres de conducción de energía eléctrica, demora en la autorización de permisos y licencias por parte de entes externos, se considerará como un caso de fuerza mayor o caso fortuito.

La parte afectada por una situación como las indicadas anteriormente, está obligada a:

- Informar a la otra parte, por el medio más expedito posible, sobre las circunstancias y el impacto ocasionado;
- Tomar todas las precauciones posibles para proteger y preservar la totalidad de los recursos afectados;
- Tratar de obtener con toda diligencia y dedicación la superación, reducción o desaparición de las causas que la provocaron;



- d) Solicitar, si procediere, prórroga del plazo, dentro de los diez (10) días de acaecido el hecho, conforme a lo establecido en el Artículo 64 del REGLAMENTO.

En caso de desacuerdo entre el INDE y el CONTRATISTA en lo que respecta a la interpretación y duración de las condiciones existentes en los casos de fuerza mayor o caso fortuito descritas con anterioridad, las mismas se resolverán de acuerdo a lo establecido en esta ORDEN en el numeral veinticinco (25) de este anexo.

25. Controversias

Toda controversia relativa al cumplimiento, interpretación, aplicación y efectos de esta ORDEN con motivo de la aplicación del REGLAMENTO, agotada la fase conciliatoria entre las partes y el procedimiento administrativo, se someterá a la jurisdicción del Tribunal de lo Contencioso Administrativo.

No obstante, lo anterior, el INDE se reserva el derecho de someter a arbitraje la controversia, siempre que así se convenga entre las partes.

El INDE señala como lugar para recibir notificaciones y citaciones la séptima (7ma.) avenida, dos guión veintinueve (2-29), zona nueve (9), Edificio La Torre, nivel menos dos (-2), de esta Ciudad, Gerencia de Electrificación Rural y Obras del INDE; y EL CONTRATISTA señala como lugar para recibir notificaciones y citaciones en **BARRIO EL PORVENIR, GUASTATOYA, EL PROGRESO** y de manera expresa declara que renuncia al fuero de su domicilio y se somete a los tribunales que el INDE elija si fuere el caso. Tanto el INDE como el CONTRATISTA se obligan a notificarse cualquier cambio de dirección y en el caso de no hacerlo, se tendrán por bien hechas las notificaciones, citaciones y emplazamientos que se hagan en las direcciones señaladas en este anexo.

26. Aprobación

La adjudicación de la negociación fue aprobada por el Consejo Directivo del INDE, mediante resolución emitida en Punto Tercero del Acta número **49-2021**, correspondiente a su Sesión Extraordinaria celebrada el **21 de junio del año 2021**. Los planos finales y la cotización de la OBRA fueron autorizados por el Gerente de Electrificación Rural y Obras, **Ing. MARIO ENRIQUE FIGUEROA SALAZAR**, en providencia **GERO-400-P-1779-2023 de fecha 07/08/2023**.

ANEXO UNO contenido en dieciséis (16) hojas de papel bond tamaño carta con membrete del Instituto Nacional de Electrificación -INDE-, útiles en su anverso.



ANEXO DOS DE LA ORDEN DE COMPRA Y PAGO MATRIZ No. GERO/022-2023 PARA LA "CONSTRUCCIÓN REDES Y LINEAS ELÉCTRICAS DE DISTRIBUCIÓN, ALDEA SUCHIATE, MUNICIPIO DE SIBINAL, DEPARTAMENTO DE SAN MARCOS".

Nº	CÓDIGO	DESCRIPCIÓN DEL COMPONENTE	UNIDAD	CANTIDAD	PRECIO UNITARIO (Q.)	PERCENTAJE	VALOR POR INCREMENTACIÓN	PRECIO UNITARIO (DEFINITIVO + VALOR POR INCREMENTACIÓN)	PRECIO TOTAL
1	001-0090	Poste de madera (10.67 metros/25 pies) Clase 5	m	5	Q. 4,790.98	23.61%	Q. 1,121.96	Q. 5,912.94	Q. 29,564.60
2	001-0049	Estructura tipo IV (8m) distribución primaria con hilo neutro 1 fase (15.2 kV) ACSR 1/0 RAVEN Y NEUTRO 1/0 RAVEN	m	1	Q. 2,548.25	23.61%	Q. 603.67	Q. 3,151.92	Q. 3,151.92
3	001-0060	Estructura tipo V distribución primaria con hilo neutro 1 fase (15.2 kV) ACSR 1/0 RAVEN Y NEUTRO 1/0 RAVEN	m	4	Q. 2,098.21	23.61%	Q. 517.05	Q. 2,615.26	Q. 13,511.04
4	001-0061	Estructura tipo VI distribución primaria con hilo neutro 1 fase (15.2 kV) ACSR 1/0 RAVEN Y NEUTRO 1/0 RAVEN	m	2	Q. 1,653.26	23.61%	Q. 399.61	Q. 2,052.87	Q. 4,081.74
5	001-0088	Botenida de ancla doble	m	15	Q. 2,070.85	23.61%	Q. 486.93	Q. 2,557.78	Q. 38,366.70
6	001-0123	Conductor media tensión 1/F ACSR No. 1/0 RAVEN e hilo neutro ACSR No. 1/0 RAVEN	km	1.098	Q. 25,925.00	23.61%	Q. 7,065.29	Q. 32,990.29	Q. 40,415.38
7	001-0134	Transformador autoaportado bajo perfilado 30 KVA (7.6/23.2 kV)	m	1	Q. 20,885.57	23.61%	Q. 4,971.08	Q. 25,856.65	Q. 25,856.65
8	001-0149	Análisis de tierra	m	1	Q. 2,998.22	23.61%	Q. 708.12	Q. 3,706.34	Q. 3,706.34
9	001-0154	Corta circuito 35 kV	m	1	Q. 1,900.51	23.61%	Q. 464.71	Q. 2,365.22	Q. 2,365.22
10	001-0244	Pararraya 15.2 kV	m	1	Q. 2,828.45	23.61%	Q. 679.90	Q. 3,508.35	Q. 3,508.35
Media Tensión									
11	001-0030	Poste de madera (10.67 metros/35 pies) Clase 5	m	6	Q. 5,750.35	23.61%	Q. 1,412.56	Q. 7,162.91	Q. 42,977.28
17	001-0057	Estructura tipo II distribución primaria con hilo neutro 1 fase (13.2 kV) ACSR 1/0 RAVEN Y NEUTRO 1/0 RAVEN	m	6	Q. 1,781.52	23.61%	Q. 440.87	Q. 2,222.39	Q. 13,334.04
19	001-0060	Estructura tipo V distribución primaria con hilo neutro 1 fase (13.2 kV) ACSR 1/0 RAVEN Y NEUTRO 1/0 RAVEN	m	1	Q. 3,888.71	23.61%	Q. 937.01	Q. 4,825.72	Q. 4,825.72
14	001-0061	Estructura tipo VI distribución primaria con hilo neutro 1 fase (13.2 kV) ACSR 1/0 RAVEN Y NEUTRO 1/0 RAVEN	m	2	Q. 2,633.26	23.61%	Q. 650.11	Q. 3,283.37	Q. 6,566.74
15	001-0130	Estructura remate doble	m	2	Q. 781.75	23.61%	Q. 190.84	Q. 972.59	Q. 1,945.18
16	001-0143	Estructura remate simple	m	8	Q. 757.65	23.61%	Q. 178.98	Q. 936.63	Q. 7,493.04
17	001-0088	Botenida de ancla doble	m	3	Q. 2,070.85	23.61%	Q. 486.93	Q. 2,557.78	Q. 7,673.34
18	001-0094	Botenida de ancla simple	m	2	Q. 1,677.04	23.61%	Q. 394.77	Q. 2,071.81	Q. 4,143.62
19	001-0096	Botenida Vertical Doble	m	5	Q. 2,022.70	23.61%	Q. 493.22	Q. 2,515.92	Q. 12,579.60
20	001-0095	Conectores para al	m	3	Q. 418.31	23.61%	Q. 98.81	Q. 517.12	Q. 1,551.36
21	001-0129	Conductor media y baja tensión 1/F ACSR No. 1/0 RAVEN, hilo de neutro ACSR No. 1/0 RAVEN y cable No. 2 forado	km	0.200	Q. 64,575.00	23.61%	Q. 15,246.34	Q. 79,821.34	Q. 15,962.68
22	001-0234	Transformador autoaportado bajo perfilado 25 KVA (7.6/23.2 kV)	m	2	Q. 20,885.57	23.61%	Q. 5,031.08	Q. 25,916.65	Q. 51,833.30
23	001-0235	Transformador autoaportado bajo perfilado 25 KVA (7.6/23.2 kV)	m	2	Q. 23,600.76	23.61%	Q. 5,673.14	Q. 29,273.90	Q. 58,547.80
24	001-0147	Análisis de tierra	m	4	Q. 2,998.22	23.61%	Q. 708.12	Q. 3,706.34	Q. 14,825.36
25	001-0143	Tierras físicas	m	5	Q. 1,665.80	23.61%	Q. 399.69	Q. 2,065.49	Q. 10,327.45
Media y Baja Tensión									
26	001-0091	Poste de madera (10.67 metros/30 pies) Clase 5	m	18	Q. 3,838.11	23.61%	Q. 905.00	Q. 4,743.11	Q. 85,385.98
27	001-0130	Estructura remate doble	m	11	Q. 781.75	23.61%	Q. 178.98	Q. 960.73	Q. 10,568.07
28	001-0121	Estructura remate simple	m	8	Q. 757.65	23.61%	Q. 178.98	Q. 936.63	Q. 7,493.04
29	001-0094	Botenida de ancla simple	m	15	Q. 1,677.04	23.61%	Q. 394.77	Q. 2,071.81	Q. 31,077.15
30	001-0096	Botenida Vertical Simple	m	4	Q. 2,183.38	23.61%	Q. 515.15	Q. 2,698.53	Q. 10,794.12
31	001-0095	Conectores para al	m	7	Q. 418.31	23.61%	Q. 98.81	Q. 517.12	Q. 3,619.84
32	001-0123	Conductor baja tensión (simple No. 2 forado)	km	0.704	Q. 57,012.50	23.61%	Q. 13,708.85	Q. 70,721.35	Q. 49,708.81
33	001-0148	Tierras físicas	m	7	Q. 1,565.80	23.61%	Q. 369.68	Q. 1,935.48	Q. 13,548.43
Baja Tensión									
34	001-0149	Hoja Integridad de Planos Finales de Obra (Impresión Física y Medio Digital (Avecado, PDF y XEROX))	m	1	Q. 5,010.81	23.61%	Q. 1,181.07	Q. 6,191.88	Q. 6,191.88
35	001-0351	Prueba Efectiva	km	0.5	Q. 8,301.07	23.61%	Q. 1,951.98	Q. 10,253.05	Q. 5,126.52
36	001-0330	Acta de Obra Tipo "A"	m	1	Q. 5,731.72	23.61%	Q. 1,353.26	Q. 7,084.98	Q. 7,084.98
								Q. 605,695.12	





ORDEN DE COMPRA Y PAGO

1. LUGAR Y FECHA: Guatemala, 16 de agosto de 2023

2. EXPEDIENTE DE COMRA: GERO/031-2023 3. UNIDAD EDUCADORA: CONSTRUCCIÓN DE LÍNEAS Y REDES DE BAJO VOLTAJE

CENTRO GESTOR: 1402001160 UNIDAD EJECUTORA PROYECTO: Caserío Cak Abaj

4. LA TECNOLOGÍA DEL INOC PROGRAMA A: HIEYSON EDUARDO SOLARES CASTILLO

5. LA CANTIDAD DE: Q854,838.35 OCHOCIENTOS CINCUENTA Y CUATRO MIL OCHOCIENTOS TREINTA Y OCHO QUETZALES CON 35/100

ACTIVO FID No: _____ 6. NIT DEL PROVEEDOR: 18723918

7. CENTRO DE COSTO: 1300000105 8. CONTRATO No: _____ 9. PARCELA: 2023-21100080-104-14-00-001-000-160-2021

10. PLAZO Y LUGAR DE ENTREGA: 50 Días hábiles, Caserío Cak Abaj, municipio de Santa Cruz Verapaz, departamento de Alta Verapaz. 11. ARA FUNDONAL: 1602-050306-2021 12. SRIPI: 299229

13. RESOLÓN Y FUENTE DE FINANCIAMIENTO	14. CÓDIGO	15. DESCRIPCIÓN	16. CANTIDAD	17. UNIDAD DE MEDIDA	18. PRECIO POR UNIDAD	19. PRECIO TOTAL Q.
332-31		Orden de Compra y Pago Matriz correspondiente al proyecto CONSTRUCCIÓN REDES Y LÍNEAS ELÉCTRICAS DE DISTRIBUCIÓN, CASERÍO CAK ABAJ, MUNICIPIO DE SANTA CRUZ VERAPAZ, DEPARTAMENTO DE ALTA VERAPAZ, el cual se realiza en pagos parciales: Anticipo 20% del valor total de la orden, primer pago del 60% del valor total de la orden, menos el 100% del total del anticipo, segundo pago del 25% del valor total de la orden de compra y pago final del 15% del valor total de la orden. VALOR TOTAL DE LA ORDEN DE COMPRA Y PAGO Q854,838.35 Sub Total (+1.12% IVA) Total FORMAN PARTE INTEGRAL DE ESTA ORDEN: ANEXO UNO CONTENIDO EN (16) HOJAS Y ANEXO DOS CONTENIDO EN (01) HOJA, DEBIDAMENTE FIRMADAS Y SELLADAS, TOTAL DE HOJAS (18). La presente orden de compra y pago se elabora de acuerdo a los artículos 16, 27, 35, 36, 59, 61 y 63 del Reglamento de Compras, Contrataciones y Enajenaciones del INDE.				
Resumen Presupuestal por Rubro de Gasto						
			Costo	IVA	Total	
		332-31	Q 763,248.53	Q 91,589.82	Q 854,838.35	

14. ORDEN DE COMPRA Y PAGO: **GERO/031-2023**

19. FORMULADO POR: ING. MAHO ENRIQUE FIGUEROA SALAZAR GERENTE ELECTRICIDAD RÚRLE Y OBRAS

20. REVISÓ DEPTO. CONTROL DE CALIDAD FINANCIERA: _____ FIRMA: _____ FECHA: _____

21. AUTORIZADO POR: ING. MAHO ENRIQUE FIGUEROA SALAZAR GERENTE ELECTRICIDAD RÚRLE Y OBRAS

22. REGISTRO SECCIÓN DE CONTROL PRESUPUESTAL: _____ FIRMA: _____ FECHA: _____

23. REGISTRO DIVISION DE CONTABILIDAD: _____ FIRMA: _____ FECHA: _____

24. ACEPTACIÓN DEL PROVEEDOR: TECNISOL SOLUCIONES TÉCNICAS COLONIA PINARES DE SAN CRISTOBAL, GUATEMALA

25. TESORERÍA: _____ (CÓDIGO No.) _____

1.1 Antecedentes

- A. La GERENCIA DE ELECTRIFICACIÓN RURAL Y OBRAS -GERO- del INSTITUTO NACIONAL DE ELECTRIFICACIÓN -INDE-, en adelante la GERENCIA, promovió la Invitación a Ofertar GERO / D CERO CUATRO - DOS MIL VEINTE – CERO CERO CERO OCHO para la "CONSTRUCCIÓN REDES Y LÍNEAS ELÉCTRICAS DE DISTRIBUCIÓN EN MEDIA Y BAJA TENSIÓN A TRAVÉS DEL SISTEMA DE COMPRAS ABIERTO (SICOA)".
- B. Seguidos los trámites correspondientes, la Junta de Invitación a Ofertar Permanente del INDE, en acta número cero dieciséis - dos mil veintiuno de fecha uno de junio del dos mil veintiuno, asentada en el libro autorizado por la Contraloría General de Cuentas número L DOS CUARENTA Y CUATRO MIL SETENTA Y CINCO, el veintidós de marzo del dos mil diecinueve, adjudicó la invitación a ofertar relacionada a **HIEYSON EDUARDO SOLARES CASTILLO, PROPIETARIO DE LA EMPRESA MERCANTIL "TECNISOL"** en adelante EL CONTRATISTA, conforme a lo establecido en el contrato administrativo número **doscientos cincuenta y cinco guion dos mil veintiuno**, el cual fue modificado y ampliado por medio del contrato administrativo número **trescientos treinta y seis guion dos mil veintidós** y esta Orden de Compra y Pago Matriz, en adelante denominada **ORDEN**.
- C. La adjudicación fue aprobada por el Consejo Directivo del INDE, mediante resolución emitida en Punto Tercero del Acta número **49-2021**, correspondiente a su Sesión Extraordinaria celebrada el 21 de junio del año 2021.
- D. La GERENCIA, de conformidad con el Procedimiento "Requerimiento de Obras por medio del SICOA", realizó el requerimiento de la **CONSTRUCCIÓN REDES Y LÍNEAS ELÉCTRICAS DE DISTRIBUCIÓN, CASERÍO CAK ABAJ, MUNICIPIO DE SANTA CRUZ VERAPAZ, DEPARTAMENTO DE ALTA VERAPAZ**, en adelante **OBRA**, al CONTRATISTA.
- E. EL CONTRATISTA, de conformidad con lo establecido en el procedimiento "Requerimiento de Obras por medio del SICOA", entregó los planos finales y cotización de la OBRA, **el 01 de agosto de 2023**.
- F. La GERENCIA, con base en la providencia **DIVOC-570-P-1076-2023** de fecha **08/08/2023**, en la cual manifiesta que se realizó la revisión técnica de los documentos "**cotización de precios**" y "**planos de la obra**" verificando que todo se encuentra conforme a lo indicado en el contrato administrativo número **255-2021** y su modificación y ampliación por medio del contrato administrativo número **336-2022**; mediante providencia **GERO-400-P-1814-2023** de fecha **09/08/2023**, **AUTORIZÓ** los planos finales y cotización de la obra; solicitando la elaboración de la **ORDEN**.



TECNISOL
SOLUCIONES TÉCNICAS
1ra. Calle "B" 16-27
Colonia Pinares de San Cristóbal
Zona 8, Mixco, Guatemala



1.2 Base legal

Esta ORDEN, se fundamenta en los Artículos 16, 27, 35, 36, 59, 61 y 63 del REGLAMENTO DE COMPRAS, CONTRATACIONES Y ENAJENACIONES DEL INSTITUTO NACIONAL DE ELECTRIFICACIÓN, en adelante **REGLAMENTO**.

2. Documentos que forman parte de la ORDEN

Forman parte de esta ORDEN: **a) El REGLAMENTO; b) Los Términos de Referencia y Adendas, en adelante TERMINOS; c) El CONTRATO SICOA y su modificación y ampliación; d) La oferta presentada por el contratista y sus correspondientes ampliaciones o aclaraciones; e) El expediente formado de la negociación; f) Copia de los planos de la obra y copia de la cotización de la obra.**

3. Objeto

Como CONTRATISTA, me comprometo y obligo ante el Instituto Nacional de Electrificación -INDE, a desarrollar la obra "**CONSTRUCCIÓN REDES Y LÍNEAS ELÉCTRICAS DE DISTRIBUCIÓN, CASERÍO CAK ABAJ, MUNICIPIO DE SANTA CRUZ VERAPAZ, DEPARTAMENTO DE ALTA VERAPAZ**", para tal efecto cumpliré con todo lo indicado en los **TERMINOS, mi OFERTA, CONTRATO SICOA, su modificación y ampliación, PLANOS FINALES Y COTIZACIÓN DE LA OBRA.**

4. Alcances

EL CONTRATISTA se compromete y obliga ante el INDE a ejecutar a cabalidad la OBRA asignada, así como a: obtener licencia de construcción de la obra emitida por la Distribuidora de Energía Eléctrica; entregar los derechos de vía a la Distribuidora cuando ésta lo solicite; velar por la conservación y preservar el medio ambiente en donde se ubica el proyecto; adoptar todas las medidas de mitigación que fueren necesarias, según Resolución Ambiental emitida por el Ministerio de Ambiente y Recursos Naturales, sin costo para el INDE; el suministro, transporte e instalación de todos los materiales y equipos contenidos en su oferta para el proyecto; trazo y brecha; ahoyado, distribución y colocado de postes; ahoyado, colocación de anclas y retenidas; desvestido y vestido de estructuras; colocación de todos los componentes de la línea de media y baja tensión; puestas y bajadas a tierra; montaje de transformadores; desconexiones y conexiones; reparación de los daños causados a la propiedad privada durante la construcción en las áreas vecinas, esto bajo la responsabilidad del CONTRATISTA y sin costo para el INDE; retiro de promontorios de tierra, ripio y desperdicios de materiales generados por la obra; instalación del rótulo según Anexo Seis de los TERMINOS; elaboración de planos finales de la obra de lo construido; entregar la obra construida con su respectiva acta de recepción; plano (s), anexo (s) a la Invitación a Ofertar y el formulario de cotización de precios

que contemplan todos los componentes y actividades para cumplir con los alcances del proyecto; todo material y equipo a ser suministrado por el CONTRATISTA deberá ser NUEVO y estar en perfectas condiciones, lo que deberá ser demostrado ante el SUPERVISOR DE LA ORDEN, si este lo requiere; toda vez cuente con las condiciones necesarias para iniciar físicamente la construcción de la OBRA, deberá solicitarle al SUPERVISOR DE LA ORDEN con una semana de anticipación como mínimo, la autorización del inicio físico de la ejecución de la OBRA, lo cual será evaluado, autorizado y notificado por el SUPERVISOR DE LA ORDEN. Los cambios en las especificaciones técnicas siempre que no varíen la cantidad o precio de la OBRA, ni sea de calidad inferior a la ofertada, pueden ser aprobados por la GERENCIA.

5. Medidas ambientales

Velar por la conservación y preservar el medio ambiente. EL CONTRATISTA debe atender las siguientes medidas ambientales:

- a) Queda prohibida la construcción de caminos de acceso, para el ingreso o montaje de materiales al proyecto;
- b) Acatar lo establecido en los criterios y normas ecológicas vigentes, para la selección y preparación de sitios y trayectorias; construcción, operación y mantenimiento de redes y líneas eléctricas de distribución de energía eléctrica;
- c) Colectar y transportar fuera de las áreas del proyecto, todos los materiales de desecho tales como: madera, plásticos, cartones, pedazos de metal, recortes de cables conductores, vidrios, mezclas, etcétera, así como el material no biodegradable que pudiera generarse durante las diferentes etapas de construcción del proyecto y disponerlos en centros de acopio;
- d) Queda estrictamente prohibido el derrame en el suelo y en cuerpos de agua de los residuos líquidos grasos o químicos tales como aceites, grasas, solventes, sustancias tóxicas, entre otros, que pudieran generarse en las diferentes etapas del proyecto, así como descargarlos en el drenaje municipal. Estos residuos se deberán coleccionar y almacenar en recipientes metálicos y libres de fugas, en sitios que tengan las características suficientes para garantizar su seguridad, y que las autoridades competentes determinen para ese fin;
- e) Queda estrictamente prohibido cazar, capturar o comercializar con las especies de flora y fauna silvestre presentes en las áreas del proyecto y zonas adyacentes;
- f) Queda estrictamente prohibido quemar maleza y usar herbicidas o productos químicos durante las actividades de desmonte y limpieza del Derecho de Vía del proyecto;
- g) Se deberá realizar el desmonte de manera selectiva, respetando la vegetación herbácea y arbustiva que no interfiera con la construcción y operación de la línea o red;



- h) Deberá picar, mezclar y esparcir en el suelo, de manera perpendicular en forma de surcos, los residuos vegetales producto del desmonte, con la finalidad de facilitar su incorporación al suelo y retenerlo sin interferir con la germinación de las semillas;
- i) Si EL CONTRATISTA al realizar las actividades de excavación, encontrara vestigios arqueológicos, lo deberá hacer del conocimiento de la UNIDAD EJECUTORA, quien autorizará la suspensión de la obra;
- j) Deberá conservar la vegetación distribuida en las inmediaciones de los cuerpos de agua, respetando la zona de transición entre los ecosistemas acuáticos y las especies vegetales adyacentes;
- k) Los vehículos del CONTRATISTA deben estar en buen estado de funcionamiento para minimizar la emisión de gases contaminantes, humo, vibraciones y ruido que perturben el medio ambiente;
- l) Queda prohibida la reparación de vehículos en el área de influencia del proyecto que obstaculicen las vías de acceso y que ocasionen derrames de aceite o derivados del petróleo en el suelo;
- m) El uso del agua debe ser de manera responsable, exclusivamente para uso humano e higiene personal;
- n) La basura común debe ser almacenada en bolsas plásticas para depositarla posteriormente en vertederos públicos;
- o) Las necesidades fisiológicas deben realizarlas en lugares de uso público o privado creados para este fin;
- p) Debe respetarse la cobertura vegetal, minimizando la poda de árboles con lo cual se protege la fauna que pudiera habitar en el lugar del proyecto;
- q) Cumplir con las medidas de mitigación ambiental dispuestas en la Resolución ambiental **06608-2022/DIGARN/DCA/GEHL/CEMG de fecha 21 DE NOVIEMBRE 2022**, emitida por el Ministerio de Ambiente y Recursos Naturales -MARN-

6. Obligaciones del contratista

EL CONTRATISTA está obligado a: **a)** Cumplir con la legislación vigente en la República de Guatemala; **b)** Cumplir con la ORDEN aceptada; **c)** Suministrar información que le sea requerida por el ADMINISTRADOR DEL CONTRATO o SUPERVISOR DE LA ORDEN; **d)** En caso aplique, presentar la documentación solicitada en la ORDEN; **e)** Presentarse a retirar la copia de la ORDEN en el plazo establecido; **f)** Presentar los seguros solicitados dentro del plazo establecido; **g)** EL CONTRATISTA es totalmente responsable de la seguridad operativa y física de las instalaciones existentes involucradas del INDE durante la ejecución de la obra; **h)** EL CONTRATISTA asume toda responsabilidad laboral, civil, penal o de cualquier otra índole por daños personales o materiales que cause por cuenta propia su personal o terceros, derivados de accidentes o eventos que puedan suceder durante la ejecución de la obra, pero se reserva el derecho de suspenderla si detecta actos inseguros; **i)**

Atender las normas y disposiciones de mitigación ambiental, que exija el Ministerio de Ambiente y Recursos Naturales -MARN-, sin costo alguno para el INDE; **j)** Responder de las obligaciones laborales frente a sus empleados o trabajadores, quienes no podrán invocar relación laboral alguna con el INDE; **k)** Atender y resolver todos y cada uno de los reclamos o aclaraciones que se le presenten dentro del plazo contractual y de garantía, que por alguna razón el SUPERVISOR DE LA ORDEN le reporte de forma escrita, respondiendo al reclamo o aclaración en un plazo no mayor a diez (10) días hábiles a partir de que le sea notificado, caso contrario se le hará efectivo el respectivo Seguro de Caución; **l)** En caso de presentar atraso en la ejecución de la OBRA, debe realizar las acciones necesarias y presentar el plan de contingencia al SUPERVISOR DE LA ORDEN para definir el CRONOGRAMA DE EJECUCIÓN quedando sujeto a las sanciones establecidas en los TERMINOS; **m)** Presentarse a cobrar el anticipo en Tesorería General del INDE dentro del plazo que se le indique.

7. Prohibiciones del contratista

El Contratista tiene prohibido:

- Requerir ayuda de la UNIDAD EJECUTORA para la realización de sus tareas específicas;
- Ceder derechos de contratación total o parcialmente;
- Subcontratar trabajos que no hayan sido aprobados y especificados en su OFERTA;
- Requerir al INDE mano de obra, equipo, materiales, hospedaje, alimentación y transporte que se pudieran necesitar para la ejecución de esta ORDEN.

8. Obligaciones del INDE

El INDE se obliga a efectuar el pago al CONTRATISTA conforme lo convenido en esta ORDEN.

9. Lugar de entrega de la obra, recepción, documentación y liquidación final de la ORDEN.

9.1 Lugar de entrega de la obra

La obra se entregará en **CASERÍO CAK ABAJ, MUNICIPIO DE SANTA CRUZ VERAPAZ, DEPARTAMENTO DE ALTA VERAPAZ.**

9.2 Recepción y documentación

Cuando la OBRA esté terminada, EL CONTRATISTA debe dar aviso por escrito al SUPERVISOR DE LA ORDEN, a efecto de dar por finalizado el plazo contractual,

siempre y cuando a criterio del SUPERVISOR DE LA ORDEN esté totalmente terminada, informando en un plazo no mayor de diez (10) días hábiles a partir del aviso del CONTRATISTA, a la GERENCIA. En caso contrario, el plazo contractual no se dará por finalizado.

Con el informe presentado por el SUPERVISOR DE LA ORDEN, la GERENCIA nombrará una comisión receptora y liquidadora integrada por tres (3) miembros, debiendo el SUPERVISOR DE LA ORDEN actuar como apoyo técnico de la comisión; quién hará la verificación e inspección final de la OBRA procediendo a su recepción final.

Recibido el informe del SUPERVISOR DE LA ORDEN, la comisión tendrá diez (10) días hábiles para:

- i. Si todo está a conformidad, emitir el Acta de Recepción Final.
- ii. Si la OBRA no estuviese ejecutada conforme a la ORDEN aceptada, la COMISIÓN deberá rendir informe a la GERENCIA y al SUPERVISOR DE LA ORDEN, debiendo este último notificar al CONTRATISTA, para que proceda a corregir las deficiencias detectadas dentro del plazo que se le señale.

Cuando la COMISIÓN establezca que la OBRA se encuentra conforme a la ORDEN aceptada, suscribirá el acta de recepción final respectiva.

9.3 Liquidación final de la ORDEN

La COMISION deberá proceder a la suscripción del Acta de Liquidación de la ORDEN dentro de un plazo de treinta y cinco (35) días hábiles a partir de haberse efectuado el pago final.

Si transcurrido este plazo no se ha suscrito el acta de liquidación, siempre y cuando haya aclarado los aspectos que le fueron solicitados, EL CONTRATISTA puede presentar a la GERENCIA un proyecto de liquidación de la ORDEN, el que debe ser aprobado o improbadado dentro del plazo de diez (10) días hábiles. La liquidación de la ORDEN debe ser aprobada por la GERENCIA y si fuere procedente, las partes se otorgarán finiquito mutuo.

10. Incumplimiento y sanciones

10.1 Generalidades

El incumplimiento de la ORDEN por parte del CONTRATISTA, debe ser certificado por quien corresponda y enviado a la UNIDAD EJECUTORA, quien a su vez lo enviará a la GERENCIA, pudiendo ésta última resolver la terminación del mismo sin responsabilidad alguna para el INDE.

EL CONTRATISTA que incurra en incumplimiento de las obligaciones suscritas, se sancionará de acuerdo a lo establecido en los artículos ochenta y cuatro (84), ochenta y cinco (85) y ochenta y seis (86) del REGLAMENTO.

Las sanciones a que el CONTRATISTA se haga acreedor, se ejecutarán a requerimiento de la GERENCIA por la autoridad que corresponda.

10.2 Sanciones

El retraso del CONTRATISTA en la entrega de la obra, en el plazo previsto, por causas imputables a él, se sancionará dentro de los cinco (5) días hábiles posteriores a que se haya certificado el incumplimiento, con el pago de una multa por cada día hábil de atraso del uno punto cinco por millar (1.5%) del valor de la compra o contratación y en los casos de entregas periódicas, la sanción se calculará solamente sobre el valor de la o las entregas en que se diera el retraso, el porcentaje de la sanción sumado no podrá exceder del cinco por ciento (5%) del valor total de la negociación, la que se calculará bajo la responsabilidad directa de la UNIDAD EJECUTORA e impuesta por la GERENCIA. Para el efecto, el cómputo del retraso se hará en base a días hábiles de atraso, lo que se deberá hacer constar en las actas correspondientes. A requerimiento por escrito del CONTRATISTA, la multa puede ser deducida del último pago.

Se inhabilitará por parte de la GERENCIA GENERAL por un plazo de veinticuatro (24) meses para participar en cualquier proceso que convoquen las Gerencias, Dependencias o Empresas del INDE, sin perjuicio de la ejecución de los seguros de caución que correspondan y el reclamo de daños y perjuicios que se ocasionen de conformidad con el artículo ochenta y seis (86) del REGLAMENTO si el contratista:

- I. Incumple con el sostenimiento y condiciones de la OFERTA;
- II. No se presenta a suscribir la ORDEN dentro del plazo establecido en el REGLAMENTO;
- III. Incumple en la entrega de lo contratado dentro del plazo acordado.

11. Prórroga contractual

A solicitud del CONTRATISTA o por necesidad del INDE y en forma razonada, el plazo contractual para la entrega de la obra, puede ser prorrogado por caso fortuito, fuerza mayor o por cualquier otra causa no imputable a éstos, que les imposibilite el cumplimiento de sus obligaciones dentro del plazo establecido, debiendo cumplirse con lo establecido en el artículo sesenta y cuatro (64) del REGLAMENTO.

Para el efecto el CONTRATISTA, debe presentar solicitud escrita dentro del plazo de diez (10) días hábiles de acaecido el hecho, en que fundamenta la prórroga, adjuntando toda la documentación que justifique su solicitud.

Toda prórroga se autorizará por parte de la GERENCIA, con base al informe técnico que justifique la misma, emitido por el SUPERVISOR DE LA ORDEN con el visto bueno del ADMINISTRADOR DEL CONTRATO, bajo su estricta responsabilidad.

En el caso de autorizarse la prórroga EL CONTRATISTA debe constituir o prorrogar los seguros de caución que se requieran.

12. Gastos adicionales de la prórroga contractual

Todos los gastos en que se incurra, para la legalización de la prórroga contractual, correrán por cuenta del CONTRATISTA.

13. Ampliaciones

Las ampliaciones en el valor de la ORDEN pueden efectuarse hasta en un veinticinco por ciento (25%) de su valor original, cuya aprobación corresponderá según su monto por la autoridad que haya aprobado la negociación original. En aquellos casos en los cuales sea necesaria una ampliación mayor, ésta debe ser autorizada por la AUTORIDAD SUPREMA hasta por un monto máximo del cuarenta por ciento (40%) del valor original de la ORDEN.

14. Variaciones

Las variaciones en el monto de la ORDEN podrán efectuarse a través de los siguientes documentos: a) ORDEN DE TRABAJO SUPLEMENTARIO (OTS): instrumento para las cantidades adicionales en los renglones de trabajo contratados, a los precios establecidos en la ORDEN; b) ACUERDO DE TRABAJO EXTRA (ATE): instrumento para la contratación de renglones de trabajo no contemplados en la ORDEN original. Los precios serán negociados entre las partes; c) ORDEN DE CAMBIO (OC): instrumento para la reducción de los renglones contratados que no sea necesario ejecutar. Estos documentos de variación deberán contar con la aceptación de las partes.

15. Terminación de la ORDEN

Serán causas de terminación de la ORDEN, las siguientes:

- a) En caso de negligencia comprobada del CONTRATISTA;
- b) Por incumplimiento de las obligaciones contractuales;

- c) *Por las demás causas previstas en el CONTRATO SICOA y en la legislación vigente;*
- d) *Si el CONTRATISTA no mantiene vigentes las garantías establecidas;*
- e) *Si el CONTRATISTA no se presenta a cobrar el anticipo en Tesorería General del INDE en el plazo que se le indique;*
- f) *Por mutuo acuerdo.*

El INDE en los casos indicados en las literales a), b), c), d) y e), puede dar por terminada la ORDEN en cualquier momento sin responsabilidad de su parte y sin necesidad de resolución judicial alguna, previa certificación del Acta Administrativa en la que se haga constar la causal por parte de la UNIDAD EJECUTORA, mediante Resolución emitida por la autoridad que autorizó la negociación.

16. Condiciones de subcontratación

EL CONTRATISTA podrá subcontratar partes determinadas de la ORDEN, con la condición que así haya sido establecido en su OFERTA y así haya sido adjudicado, siendo EL CONTRATISTA la única responsable ante el INDE. Los subcontratistas no deberán estar comprendidos dentro de las prohibiciones establecidas en el Artículo 80 del REGLAMENTO.

17. Impuestos

El Contratista está obligado a cumplir con: **a)** La Ley del Impuesto Sobre la Renta -ISR-; **b)** La Ley del Impuesto al Valor Agregado -IVA-. Todos los impuestos están incluidos en el servicio contratado.

18. Partida presupuestaria

Los pagos que se deriven de la presente ORDEN, se efectuarán con cargo a la partida presupuestaria número **2023-21100080-104-14-00-001-000-160-2021**, renglón 332 y las que en el futuro quedaran previstas.

19. Vigencia y plazo contractual

- a) *Vigencia: la validez de la ORDEN, inicia en el periodo comprendido desde la fecha de suscripción hasta la fecha de aprobación de la liquidación de la misma;*
- b) *Plazo Contractual: es de **noventa (90)** días hábiles, contados a partir de la recepción por parte del CONTRATISTA, de la fotocopia de la ORDEN.*

20. Monto total de la ORDEN y forma de pago

20.1 Monto total de la ORDEN

El valor total de esta ORDEN es de **(Q. 854,838.35) OCHOCIENTOS CINCUENTA Y CUATRO MIL OCHOCIENTOS TREINTA Y OCHO QUETZALES CON 35/100**, monto que incluye el Impuesto al Valor Agregado -IVA-, según la oferta y cotización presentada por el Contratista y aprobada por el INDE.

20.2 Forma de pago

El pago de todos los trabajos realizados de la OBRA, se efectuará por medio de órdenes de compra y pago en Quetzales, los que el INDE hará efectivos de la forma siguiente:

- a) **Anticipo:** en INDE otorgará contra la presentación de recibo numerado, un anticipo del **veinte por ciento (20%)** del valor de la ORDEN, previa presentación por parte del CONTRATISTA de los documentos indicados en el numeral 21.1 de este anexo. Si EL CONTRATISTA no invierte el anticipo de acuerdo con el cronograma de trabajo y el programa de inversión del anticipo presentado, la ORDEN podrá darse por terminada sin responsabilidad para el INDE, haciéndose efectivo el Seguro de Caucción de Anticipo, sin perjuicio de las demás sanciones que correspondan. El anticipo le será descontado al CONTRATISTA en el primer pago que se realice.
- b) **Primer pago:** por el **sesenta por ciento (60%)** del valor total de la ORDEN, menos el cien por ciento (100%) del total del anticipo otorgado al CONTRATISTA, cuando la OBRA presente el sesenta por ciento (60%) de avance físico en su construcción, así como la presentación por parte del CONTRATISTA de los documentos establecidos en el numeral 21.2 de este anexo.
- c) **Segundo pago:** por el **veinticinco por ciento (25%)** del valor total de la ORDEN, otorgado al CONTRATISTA, cuando la OBRA presente el ochenta y cinco por ciento (85%) de avance físico en su construcción, así como la presentación por parte del CONTRATISTA de los documentos establecidos en el numeral 21.2 de este anexo.
- d) **Pago final:** por el **quince por ciento (15%)** del valor total de la ORDEN, cuando la OBRA esté finalizada al cien por ciento (100%) en su construcción, así como la presentación por parte del CONTRATISTA de los documentos establecidos en el numeral 21.3 de este anexo.

21. Documentos a presentar para trámite de pago

21.1 Anticipo:

1. Solicitud del anticipo por EL CONTRATISTA dirigida a la GERENCIA;
2. Recibo numerado a nombre del INDE;
3. Informe del SUPERVISOR DE LA ORDEN, que haga constar que se realizó el replanteo de la OBRA;
4. Programa de inversión del anticipo elaborado por EL CONTRATISTA, firmado y sellado;
5. Cronograma de ejecución de los trabajos elaborado por EL CONTRATISTA, firmado y sellado;
6. Copia de la ORDEN;
7. Copia de la póliza o endosos (si hubieren) del seguro de caución de anticipo con sus respectivos dictámenes favorables de Asesoría Jurídica Corporativa del INDE;
8. Copia de la póliza o endosos (si hubieren) del seguro de caución de cumplimiento de la ORDEN con sus respectivos dictámenes favorables de Asesoría Jurídica Corporativa del INDE;
9. Copia de la póliza o endosos (si hubieren) del seguro de responsabilidad civil contractual con sus respectivos dictámenes favorables de Asesoría Jurídica Corporativa del INDE.

21.2 Primer y Segundo pago

1. Solicitud de pago del CONTRATISTA dirigida a la GERENCIA;
2. Factura Electrónica en Línea -FEL-, indicando en forma impresa el régimen afecto al Impuesto Sobre la Renta -ISR-;
3. Fotocopia autenticada de la licencia extendida por la DISTRIBUIDORA (Únicamente aplica para el primer pago);
4. Copia de la solicitud de supervisión de avance de la OBRA;
5. Copia del informe de supervisión del SUPERVISOR DE LA ORDEN;
6. Copia de la ORDEN;
7. Copia de la póliza vigente o endosos vigentes (si hubieren) del seguro de caución de anticipo con sus respectivos dictámenes favorables de Asesoría Jurídica Corporativa del INDE;
8. Copia de la póliza vigente o endosos vigentes (si hubieren) del seguro de caución de cumplimiento de la ORDEN con sus respectivos dictámenes favorables de Asesoría Jurídica Corporativa del INDE;
9. Copia de la póliza vigente o endosos vigentes (si hubieren) del seguro de responsabilidad civil contractual con sus respectivos dictámenes favorables de Asesoría Jurídica Corporativa del INDE.

21.3 Pago final

1. Solicitud de pago del CONTRATISTA dirigida a la GERENCIA;
2. Factura Electrónica en Línea -FEL-, indicando en forma impresa el régimen afecto al Impuesto Sobre la Renta -ISR-;
3. Copia del aviso de finalización de la OBRA;
4. Copia del informe de supervisión final del SUPERVISOR DE LA ORDEN;
5. Certificación original del acta de recepción e inspección final de la Comisión Receptora y Liquidadora del INDE;
6. Planos finales según lo requerido en el Capítulo II, numeral 2.1, literal "q)" de los TÉRMINOS, también deben estar firmados y sellados por el SUPERVISOR DE LA ORDEN;
7. Copia de la ORDEN;
8. Copia de los documentos de variaciones contractuales, si hubieren;
9. Copia de la póliza vigente o endosos vigentes (si hubieren) del seguro de caución de cumplimiento de la ORDEN con sus respectivos dictámenes favorables de Asesoría Jurídica Corporativa del INDE;
10. Copia de la póliza vigente o endosos vigentes (si hubieren) del seguro de responsabilidad civil contractual con sus respectivos dictámenes favorables de Asesoría Jurídica Corporativa del INDE;
11. Copia de la póliza del seguro de caución de conservación de calidad y funcionamiento de la obra con su respectivo dictamen favorable de Asesoría Jurídica Corporativa del INDE;
12. Copia de la póliza del seguro de caución de saldos deudores con su respectivo dictamen favorable de Asesoría Jurídica Corporativa del INDE.

22. Seguros

EL CONTRATISTA deberá presentar los seguros que se le requieran. Los mismos deberán formalizarse mediante póliza extendida a favor del Instituto Nacional de Electrificación -INDE- por una institución debidamente autorizada para operar en la República de Guatemala, de reconocida solvencia y capacidad financiera, aceptada por el INDE y en Quetzales, en las cuales se debe indicar, que en caso de incumplimiento por parte del CONTRATISTA, el mismo se hará efectivo por la Aseguradora con el simple requerimiento del INDE, sin necesidad de trámite administrativo o actuación judicial.

22.1 Seguro de caución de anticipo

Previo a que se otorgue el anticipo correspondiente de la OBRA, EL CONTRATISTA debe constituir a favor y a entera satisfacción del INDE, un seguro que cubra el cien por ciento (100%) de su valor, para garantizar su correcta utilización y estará vigente por el plazo de la ORDEN y deberá ampliar su vigencia hasta su total amortización.

En la Póliza del Seguro de Caución de Anticipo se debe indicar que, en caso de incumplimiento por parte del CONTRATISTA, el mismo se hará efectivo por la Aseguradora con el simple requerimiento del INDE, sin necesidad de trámite administrativo o actuación judicial.

22.2 Seguro de caución de cumplimiento

EL CONTRATISTA debe constituir y presentar un Seguro de Caución de Cumplimiento que garantice el cumplimiento de la totalidad de las condiciones y obligaciones establecidas en la ORDEN.

Este Seguro de Caución debe ser presentado dentro de los diez (10) días hábiles siguientes de la entrega a EL CONTRATISTA de la fotocopia de la ORDEN, el cual debe otorgarse por el veinte por ciento (20%) del valor de la ORDEN y estará vigente desde la fecha de suscripción de la ORDEN hasta por cuatro (4) meses posteriores al vencimiento del plazo de la ORDEN, en el entendido que en caso el plazo de la ORDEN se prorrogue, EL CONTRATISTA debe prorrogar también este seguro.

Si EL CONTRATISTA incumple con las condiciones y obligaciones contraídas en la ORDEN, el Seguro de Caución de Cumplimiento se ejecutará.

En la Póliza del Seguro de Caución de Cumplimiento se debe indicar que, en caso de incumplimiento por parte del CONTRATISTA, el mismo se hará efectivo por la Aseguradora con el simple requerimiento del INDE, sin necesidad de trámite administrativo o actuación judicial.

22.3 Seguro de responsabilidad civil contractual

EL CONTRATISTA debe adquirir por cada CONTRATO DE OBRA un seguro de responsabilidad civil, por un valor equivalente al 2% del valor total del CONTRATO DE OBRA, no pudiendo ser el seguro mencionado menor de cincuenta mil quetzales (Q.50,000.00), que cubra daños a terceros o a bienes propiedad del INDE, ocasionados por el CONTRATISTA y/o su personal. El CONTRATISTA en todo caso debe indemnizar a los afectados y dejar a salvo al INDE, sus funcionarios, agentes y empleados de los reclamos que pudieren surgir debido al mal uso de cualesquiera aparatos, equipos, materiales o procedimientos patentados o con derechos reservados y deberá indemnizar al INDE por cualquier costo de daños a que se viere obligado a pagar por tal infracción en cualquier tiempo durante la ejecución del CONTRATO DE OBRA.

Este seguro deberá estar vigente durante el plazo del contrato y presentarse juntamente con el seguro de caución de cumplimiento del CONTRATO DE OBRA.

22.4 Seguro de caución de conservación de calidad y funcionamiento

Dentro de los diez (10) días hábiles posteriores a que se le entregue AL CONTRATISTA la certificación del Acta de Recepción Final, éste responderá por la calidad y funcionamiento de la OBRA, mediante un Seguro de Caución por el quince por ciento (15%) del valor total de la ORDEN y cubrirá el valor de las reparaciones de las fallas o desperfectos que le sean imputables y que aparecieren en el tiempo de responsabilidad. Si EL CONTRATISTA no presenta este Seguro de Caución dentro del plazo establecido, el INDE ejecutará el Seguro de Caución de Cumplimiento. Este seguro de caución sustituirá el Seguro de Caución de Cumplimiento y debe de estar vigente durante dieciocho (18) meses contados a partir de la fecha del acta de recepción final de la OBRA.

El vencimiento del tiempo de responsabilidad previsto en el párrafo anterior, no exime al CONTRATISTA de la responsabilidad por destrucción o deterioro de los bienes debido a dolo o culpa de su parte por el plazo de cinco (5) años, contados a partir de la fecha del acta de recepción final de la OBRA.

En la Póliza del Seguro de Caución de Conservación de Calidad y Funcionamiento se debe indicar que, en caso de incumplimiento por parte del CONTRATISTA, el mismo se hará efectivo por la Aseguradora con el simple requerimiento del INDE, sin necesidad de trámite administrativo o actuación judicial.

22.5 Seguro de caución de saldos deudores

Para garantizar el pago de saldos deudores que pudieran resultar a favor del INDE o de terceros en la liquidación, EL CONTRATISTA debe presentar seguro de caución por el cinco por ciento (5%) del valor original de la ORDEN, dentro de los diez (10) días hábiles posteriores a que se le entregue al CONTRATISTA la certificación del Acta de Recepción Final y estará vigente por trescientos sesenta y cinco (365) días calendario contados a partir de la fecha del acta de recepción final de la OBRA.

Aprobada la liquidación, si no hubiere saldos deudores, se cancelará esta garantía.

En la Póliza del Seguro de Saldos Deudores se debe indicar que, en caso de incumplimiento por parte del CONTRATISTA, el mismo se hará efectivo por la Aseguradora con el simple requerimiento del INDE, sin necesidad de trámite administrativo o actuación judicial.

23. Representaciones

23.1 Representante del INDE

Durante la fase de ejecución de la ORDEN el INDE estará representado ante EL CONTRATISTA, por el SUPERVISOR DE LA ORDEN, quien debe ser nombrado por la GERENCIA dentro de los cinco (5) días hábiles siguientes a la fecha de que ésta reciba la copia de la ORDEN, lo cual se hará del conocimiento por escrito al CONTRATISTA en forma inmediata.

23.2 Representante del contratista

EL CONTRATISTA estará representado en sus actuaciones por su representante legal y en la ejecución de la ORDEN por una persona nombrada por el, con las facultades necesarias para tomar decisiones de carácter técnico, cuyo nombramiento se comunicará por escrito al INDE dirigido a la GERENCIA, por medio de una nota simple firmada por el CONTRATISTA, dentro de los cinco (5) días hábiles de haber recibido la copia de la ORDEN.

24. Fuerza mayor o caso fortuito

Cuando las facultades del INDE o del CONTRATISTA para cumplir debidamente con sus obligaciones contractuales, sean obstaculizadas, perjudicadas, interrumpidas o de cualquier forma demoradas, por acciones, fuerza o circunstancias naturales o de otra índole, pero totalmente fuera de control de las partes afectadas, tales como: incendios, rayos, epidemias, tormentas, explosiones, huelgas, disturbios callejeros, vandalismo, sabotaje, rebeliones, deslaves, terremotos, erupciones volcánicas, inundaciones, crecidas de ríos, acciones hostiles, guerras, invasiones, demoras en el trámite de aprobación de descargos por parte de los entes reguladores del sistema eléctrico del país, demoras en el trámite de servidumbres de conducción de energía eléctrica, demora en la autorización de permisos y licencias por parte de entes externos, se considerará como un caso de fuerza mayor o caso fortuito.

La parte afectada por una situación como las indicadas anteriormente, está obligada a:

- Informar a la otra parte, por el medio más expedito posible, sobre las circunstancias y el impacto ocasionado;
- Tomar todas las precauciones posibles para proteger y preservar la totalidad de los recursos afectados;
- Tratar de obtener con toda diligencia y dedicación la superación, reducción o desaparición de las causas que la provocaron;
- Solicitar, si procediere, prórroga del plazo, dentro de los diez (10) días de acaecido el hecho, conforme a lo establecido en el Artículo 64 del REGLAMENTO.

En caso de desacuerdo entre el INDE y el CONTRATISTA en lo que respecta a la interpretación y duración de las condiciones existentes en los casos de fuerza mayor

o caso fortuito descritas con anterioridad, las mismas se resolverán de acuerdo a lo establecido en esta ORDEN en el numeral veinticinco (25) de este anexo.

25. Controversias

Toda controversia relativa al cumplimiento, interpretación, aplicación y efectos de la ORDEN con motivo de la aplicación del REGLAMENTO, agotada la fase conciliatoria entre las partes y el procedimiento administrativo, se someterá a la jurisdicción del Tribunal de lo Contencioso Administrativo.

No obstante, lo anterior, el INDE se reserva el derecho de someter a arbitraje la controversia, siempre que así se convenga entre las partes.

El INDE señala como lugar para recibir notificaciones y citaciones la séptima (7ma.) avenida, dos guión veintinueve (2-29), zona nueve (9), Edificio La Torre, nivel menos dos (-2), de esta Ciudad, Gerencia de Electrificación Rural y Obras del INDE; y EL CONTRATISTA señala como lugar para recibir notificaciones y citaciones en **1a Calle "B" 16-27 Colonia Pinares de San Cristóbal, Zona 8, Mixco, Guatemala** y de manera expresa declara que renuncia al fuero de su domicilio y se somete a los tribunales que el INDE elija si fuere el caso. Tanto el INDE como el CONTRATISTA se obligan a notificarse cualquier cambio de dirección y en el caso de no hacerlo, se tendrán por bien hechas las notificaciones, citaciones y emplazamientos que se hagan en las direcciones señaladas en este anexo.

26. Aprobación

La adjudicación de la negociación fue aprobada por el Consejo Directivo del INDE, mediante resolución emitida en Punto Tercero del Acta número **49-2021**, correspondiente a su Sesión Extraordinaria celebrada el **21 de junio del año 2021**. Los planos finales y la cotización de la OBRA fueron autorizados por el Gerente de Electrificación Rural y Obras, **Ing. MARIO ENRIQUE FIGUEROA SALAZAR**, en providencia **GERO-400-P-1814-2023 de fecha 09/08/2023**.

ANEXO UNO contenido en dieciséis hojas de papel bond tamaño carta con membrete del Instituto Nacional de Electrificación -INDE-, útiles en su anverso.

ANEXO DOS DE LA ORDEN DE COMPRA Y PAGO MATRIZ No. GER0/031-2023 PARA LA "CONSTRUCCIÓN REDES Y LÍNEAS ELÉCTRICAS DE DISTRIBUCIÓN, CASERÍO CAK ABAJ, MUNICIPIO DE SANTA CRUZ VERAPAZ, DEPARTAMENTO DE ALTA VERAPAZ".

LISTADO DE MATERIALES

Item	Cantidad	Descripción del Material	Unidad	Valor Unitario	Valor Total	Valor Unitario	Valor Total	Valor Unitario	Valor Total		
1	001-0010	Pavimento de concreto 10.47 metros (100 dm)	Unidad	13	4,321.20	23,425.60	0	1,829.97	5,340.26	33,426.36	
2	001-0020	Pavimento de madera (10.57 metros) (100 dm)	Unidad	9	4,442.20	23,425.60	0	1,193.24	3,789.24	52,244.76	
3	001-0030	Estructura tipo V distribución primaria con hilo neutro 2 fase (13.2 KV) ACM 1/0 BAWN Y NEUTRO 1/0 BAWN	Unidad	1	1,618.71	23,425.60	0	383.28	3,000.00	4,001.79	
4	001-0037	Estructura tipo V distribución primaria con hilo neutro 1 fase (13.2 KV) ACM 1/0 BAWN Y NEUTRO 1/0 BAWN	Unidad	21	1,396.45	23,425.60	0	457.26	1,393.05	26,218.21	
5	001-0039	Estructura tipo V distribución primaria con hilo neutro 1 fase (13.2 KV) ACM 1/0 BAWN Y NEUTRO 1/0 BAWN	Unidad	1	1,311.35	23,425.60	0	393.81	1,105.00	3,113.66	
6	001-0040	Estructura tipo V distribución primaria con hilo neutro 1 fase (13.2 KV) ACM 1/0 BAWN Y NEUTRO 1/0 BAWN	Unidad	1	1,454.00	23,425.60	0	417.95	1,267.61	3,448.21	
7	001-0041	Estructura tipo V distribución primaria con hilo neutro 1 fase (13.2 KV) ACM 1/0 BAWN Y NEUTRO 1/0 BAWN	Unidad	1	1,709.85	23,425.60	0	399.20	1,200.00	3,399.20	
8	001-0043	Atenuación de energía simple	Unidad	19	2,043.27	23,425.60	0	492.59	1,525.21	61,253.54	
9	001-0044	Conductor media tensión 1/0 ACM No. 1/0 BAWN y hilo neutro ACM No. 1/0 BAWN	Unidad	1,818	29,467.00	23,425.60	0	6,788.24	30,461.28	61,218.28	
10	001-0044	Cable aluminio 15 KV	Unidad	1	1,575.20	23,425.60	0	118.52	1,871.00	1,877.81	
11	001-0046	Pantallas 13.2 KV	Unidad	1	2,768.24	23,425.60	0	478.26	1,448.20	3,444.33	
Medios de Transporte											
12	001-0048	Pavimento de concreto 10.47 metros (100 dm)	Unidad	9	4,321.20	23,425.60	0	1,218.81	3,716.00	48,263.31	
13	001-0050	Pavimento de madera (10.57 metros) (100 dm) Clase 5	Unidad	7	4,082.20	23,425.60	0	1,105.24	3,788.00	49,118.28	
14	001-0057	Estructura tipo V distribución primaria con hilo neutro 1 fase (13.2 KV) ACM 1/0 BAWN Y NEUTRO 1/0 BAWN	Unidad	7	1,396.45	23,425.60	0	457.26	1,393.05	16,255.55	
15	001-0059	Estructura tipo V distribución primaria con hilo neutro 1 fase (13.2 KV) ACM 1/0 BAWN Y NEUTRO 1/0 BAWN	Unidad	3	1,311.35	23,425.60	0	393.81	1,105.00	15,525.28	
16	001-0060	Estructura tipo V distribución primaria con hilo neutro 1 fase (13.2 KV) ACM 1/0 BAWN Y NEUTRO 1/0 BAWN	Unidad	2	1,454.00	23,425.60	0	417.95	1,267.61	14,255.21	
17	001-0061	Estructura tipo V distribución primaria con hilo neutro 1 fase (13.2 KV) ACM 1/0 BAWN Y NEUTRO 1/0 BAWN	Unidad	2	1,709.85	23,425.60	0	399.20	1,200.00	13,800.00	
18	001-0062	Estructura simple doble	Unidad	19	750.95	23,425.60	0	117.28	908.18	9,261.20	
19	001-0121	Estructura simple simple	Unidad	7	346.42	23,425.60	0	178.32	325.34	6,441.26	
20	001-0043	Atenuación de energía simple	Unidad	25	2,043.27	23,425.60	0	492.59	1,525.21	61,601.25	
21	001-0044	Conductor media tensión 1/0 ACM No. 1/0 BAWN y hilo neutro ACM No. 1/0 BAWN y hilo neutro 2 fase	Unidad	4	1,468.25	23,425.60	0	395.11	1,207.28	6,189.11	
22	001-0044	Conductor media tensión 1/0 ACM No. 1/0 BAWN y hilo neutro ACM No. 1/0 BAWN y hilo neutro 2 fase	Unidad	3,422	49,011.00	23,425.60	0	15,818.24	35,449.24	48,816.11	
23	001-0131	Verificación de autoprotección bajo pérdidas 15 KV (1.67) 1.2 V	Unidad	3	26,387.21	23,425.60	0	4,868.68	25,487.83	127,216.23	
24	001-0142	Medio de transporte	Unidad	3	2,406.37	23,425.60	0	699.00	1,634.37	16,272.65	
25	001-0143	Tercer fijas	Unidad	3	1,583.49	23,425.60	0	384.40	1,307.89	6,721.48	
26	001-0146	Pantallas 13.2 KV	Unidad	1	2,768.24	23,425.60	0	478.26	1,448.20	3,444.33	
Medios de Transporte											
27	001-0020	Pavimento de madera (10.57 metros) (100 dm) Clase 5	Unidad	8	3,778.25	23,425.60	0	691.07	4,470.62	47,263.26	
28	001-0120	Estructura simple doble	Unidad	3	310.85	23,425.60	0	117.26	308.12	2,784.26	
29	001-0121	Estructura simple simple	Unidad	3	188.82	23,425.60	0	178.32	323.24	5,813.25	
30	001-0059	Atenuación de energía simple	Unidad	7	1,448.25	23,425.60	0	395.11	1,207.28	14,269.20	
31	001-0120	Conductor baja tensión (100 dm) 2 fase	Unidad	0.493	26,423.25	23,425.60	0	6,812.81	45,297.36	14,018.20	
32	001-0146	Tercer fijas	Unidad	3	1,583.49	23,425.60	0	384.40	1,307.89	6,158.13	
Medios de Transporte											
33	001-0147	Medio de transporte de líneas fijas de alta tensión (Fijas y Medio Simple) (Medios Fijas y Medio)	Unidad	1	5,775.20	23,425.60	0	1,188.17	9,301.46	6,185.46	
34	001-0151	Fija eléctrica	Unidad	0.398	3,818.29	23,425.60	0	1,081.16	6,215.36	1,844.61	
35	001-0158	Medio de línea tipo "W"	Unidad	1	3,649.84	23,425.60	0	1,824.91	6,983.27	4,988.27	
										0	61,428.21
MONITOREOS EXTERNOS Y BASTIDORES EXTERNOS TRONCA Y ORO QUE SEAN DE LA CATEGORÍA											



INTECNISOL
SOLUCIONES TÉCNICAS
 Calle 18° 16-27
 Zona 10 de San Cristóbal
 Guatemala



O-GERO-CO-242-2023

Guatemala, 23 de agosto de 2023

Ingeniero
ALLAN EMIR RAC GONZÁLEZ
TECNISOL
Guatemala.

Estimado Ingeniero:

Por este medio se le hace entrega copia de la Orden de Compra y Pago Matriz que se detalla de la siguiente manera:

1. Orden de Compra y Pago Matriz No. **GERO/031-2023** la **CONSTRUCCIÓN REDES Y LÍNEAS ELÉCTRICAS DE DISTRIBUCIÓN, CASERÍO CAK ABAJ, MUNICIPIO DE SANTA CRUZ VERAPAZ, DEPARTAMENTO DE ALTA VERAPAZ** copia en (01) hoja.
2. Anexo UNO copia contenida en (16) hojas.
3. Anexo DOS copia contenida en (01) hoja.

Atentamente,

Alfred Guzmán Díaz
Unidad de Compras
GERENCIA DE ELECTRIFICACION
RURAL Y OBRAS



TECNISOL
SOLUCIONES TÉCNICAS
1ra. Calle "B" 16-27
Colonia Flores de San Cristóbal
Zona 3, Mixco, Guatemala

Adjunto: Documentos completos en (18) hojas + el presente.
c.c. Archivo

23/08/2023

409-2023

CONTRATO ADMINISTRATIVO.

En la ciudad de Guatemala, el veinticuatro (24) de agosto de dos mil veintitrés (2023), nosotros, **RAMÓN ANÍBAL ROMERO SOTO**, de cincuenta y ocho (58) años de edad, soltero, guatemalteco, Ingeniero Electricista, de este domicilio, con Documento Personal de Identificación -DPI-, Código Único de Identificación -CUI- número dos mil cuatrocientos cuarenta y cuatro, cincuenta y tres mil quinientos, dos mil uno (2444 53500 2001), emitido en el Registro Nacional de las Personas -RENAP- de la República de Guatemala, actúo en mi calidad de **GERENTE GENERAL DEL INSTITUTO NACIONAL DE ELECTRIFICACIÓN**, en adelante se denominará **INDE**, calidad que acredito con: **a)** Transcripción del **ACUERDO** emitido por el Consejo Directivo en **PUNTO CUARTO LITERAL D)** del Acta Número treinta y tres guion dos mil veintidós (33-2022), correspondiente a la Sesión Extraordinaria celebrada el veintidós (22) de abril de dos mil veintidós (2022) que contiene mi Nombramiento en el cargo de Gerente General del INDE, a partir del tres (3) de mayo del dos mil veintidós (2022). **b)** Certificación del Acta de Toma de Posesión del cargo como Gerente General del INDE, número ciento veintinueve guion dos mil veintidós (121-2022), de fecha tres (3) de mayo de dos mil veintidós (2022), asentada en el Libro de Actas con registro número L dos cincuenta y cuatro mil ciento setenta y dos (L2 54172), autorizado por la Contraloría General de Cuentas, el once (11) de mayo de dos mil veintinueve (2021). **c)** Certificación de la Resolución contenida en el punto **QUINTO** del acta número seis guion dos mil trece (6-2013), de la sesión celebrada por el Consejo Directivo del INDE, el dieciocho (18) de febrero de dos mil trece (2013), por medio de la cual se delega en el Gerente General la Representación Legal de la Institución; y el señor **ALLAN EMIR RAC GONZÁLEZ**, de treinta y dos (32) años, casado, comerciante, guatemalteco, con domicilio en el municipio de Santiago Sacatepéquez, departamento de Sacatepéquez, con Documento Personal de Identificación -DPI- Código Único de Identificación -CUI- número Dos mil cuatrocientos, cincuenta y seis mil cuatrocientos cuarenta y dos, cero ciento uno (2400 56442 0101) emitido por el Registro Nacional de las Personas de Guatemala -RENAP-, actúo en mi calidad de **MANDATARIO ESPECIAL CON REPRESENTACION** del señor **HIEYSON EDUARDO SOLARES CASTILLO**, propietario de la empresa mercantil **TECNISOL**, conforme la Patente de Comercio de Empresa inscrita al número doscientos cincuenta y siete mil ochocientos uno (257801), folio quinientos sesenta y cinco (565) del libro doscientos diecinueve (219) de Empresas Mercantiles del Registro Mercantil General de la República, en adelante identificada como Contratista; personería que acredito con copia legalizada del Testimonio de la Escritura Pública número ocho (8) de fecha veintidós (22) de diciembre del dos mil veintidós (2022), autorizada por la Notaria Andrea María Zapeta García, que contiene Mandato Especial con Representación, el cual se encuentra debidamente inscrito en el Registro de Poderes del Archivo General de Protocolos del Organismo Judicial bajo el número seiscientos cincuenta y siete mil ochocientos dos guion E (657802-E) y en el Registro Mercantil con registro número seiscientos noventa y tres mil trescientos noventa (693390), folio cuarenta y cinco (45) del libro ciento veintinueve (129) de Mandatos. Ambos comparecientes aseguramos ser de los datos de identificación consignados, hallarnos en el libre ejercicio de nuestros derechos civiles y que las representaciones que ejercitamos y acreditamos son

TECNISOL
SOLUCIONES TÉCNICAS
1ra. Calle "B" 16-27
Zona 9, Edificio La Torre
Colonia Financiera de San Cristóbal

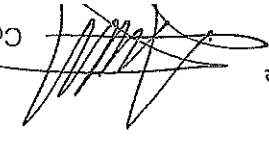

EGEEO ETCSEE ECOE



INSTITUTO NACIONAL DE ELECTRIFICACIÓN

suficientes conforme a la ley y a nuestro juicio, para la celebración del presente **CONTRATO DE LA OBRA “CONSTRUCCIÓN REDES Y LÍNEAS ELÉCTRICAS DE DISTRIBUCIÓN, ALDEA CHIQUIC, MUNICIPIO DE SAN JUAN CHAMELCO, DEPARTAMENTO DE ALTA VERAPAZ”**, en adelante simplemente **CONTRATO** o **CONTRATO DE OBRA**, de conformidad con las cláusulas siguientes: **PRIMERA: ANTECEDENTES Y BASE LEGAL: Uno punto uno (1.1) ANTECEDENTES.** El Instituto Nacional de Electrificación -INDE- convocó a ofertar el evento de Invitación a Ofertar No. GERO/D04-2020-0008 Construcción Redes y Líneas Eléctricas de Distribución en Media y Baja Tensión a Través del Sistema de Compras Abierto (SICOA), por medio de la Gerencia de Electrificación Rural y Obras, en adelante la Gerencia. Para el efecto se elaboraron los Términos de Referencia de la Invitación a Ofertar número GERO/D04-2020-0008, se realizaron las publicaciones correspondientes y la Junta de Invitación a Ofertar Permanente del Instituto Nacional de Electrificación –INDE–, recibió las ofertas; luego del análisis y calificación realizó la adjudicación de los Renglones del uno al catorce (1 al 14) a favor de **HIEYSON EDUARDO SOLARES CASTILLO**, propietario de la empresa mercantil **TECNISOL**, según consta en Certificación del acta número cero dieciséis guion dos mil veintinueve (016-2021), de fecha uno (1) de junio del dos mil veintinueve (2021), contenida en el Libro de Actas del Ente Corporativo Junta de Invitación a Ofertar Permanente, número L dos cuarenta y cuatro mil setenta y cinco (L2 44075) autorizado por la Contraloría General de Cuentas el veintidós (22) de marzo del dos mil diecinueve (2019) y el Libro de Actas del Ente Corporativo Junta de Invitación Permanente número L dos cuarenta y cuatro mil setenta y seis (L2 44076) autorizado por la Contraloría General de Cuentas el veintidós (22) de marzo del dos mil diecinueve (2019). Esta adjudicación fue aprobada por el Consejo Directivo del INDE, mediante resolución emitida en Punto **TERCERO** del Acta número cuarenta y nueve guion dos mil veintinueve (49-2021) correspondiente a su Sesión Extraordinaria celebrada el veintinueve (21) de junio del dos mil veintinueve (2021) transcrita en documento CDR guion ciento treinta y ocho guion dos mil veintinueve (CDR-138-2021) de fecha veinticuatro (24) de junio del dos mil veintinueve (2021), en tal virtud se celebró el Contrato Administrativo número Doscientos cincuenta y cinco guion dos mil veintinueve (255-2021) de fecha nueve de julio del dos mil veintinueve (2021) que contiene el Contrato SICOA correspondiente y su modificación contenida en Contrato Administrativo número trescientos treinta y seis guion dos mil veintidós (336-2022) de fecha uno (1) de agosto del dos mil veintidós (2022). **Uno punto dos (1.2) BASE LEGAL.** Este contrato tiene su base legal en lo establecido en los Artículos números dos (2), veintisiete (27), treinta y cinco (35), treinta y seis (36), cincuenta y nueve (59), sesenta (60) y sesenta y uno (61) del Reglamento de Compras, Contrataciones y Enajenaciones del Instituto Nacional de Electrificación -INDE-. **SEGUNDA: DOCUMENTOS QUE FORMAN PARTE DEL PRESENTE CONTRATO.** Forman parte de este contrato: a) Los Términos de Referencia y adendas que se hubieren emitido; b) La OFERTA Original Técnica y Económica presentada por el CONTRATISTA al INDE el once (11) de mayo del dos mil veintinueve (2021), así como la Cotización de Precios y Planos de Replanteo del Diseño del proyecto presentados con fecha uno (1) de agosto del dos mil veintidós (2023); c) El CONTRATO SICOA

y su modificación; y, d) El expediente formado para el efecto. En caso de existir diferencia o

7a. Avenida 2-29, Zona 9, Edificio La Torre, Guatemala, C. A.
PBX: (502)2422-1800 • www.inde.gob.gt

SOLUCIONES TÉCNICAS
TECNISOL
1ra. Calle "B" 16-27
Colonia Pinares de San Cristóbal
Zona 8, Mixco, Guatemala

EGEEO ETGEE ECOE

discrepancia entre los documentos descritos, debe prevalecer en su orden este contrato, los Términos de Referencia, la oferta presentada por el contratista y el expediente administrativo.

TERCERA: OBJETO Y ALCANCES DEL CONTRATO: Tres punto uno (3.1). OBJETO: Tanto el INDE como el CONTRATISTA, manifestamos que el objeto de este Contrato es la Construcción de Redes y Líneas Eléctricas de Distribución, Aldea Chiquic, Municipio de San Juan Chamelco, Departamento de Alta Verapaz, de la Gerencia de Electrificación Rural y Obras del Instituto Nacional de Electrificación –INDE-Tres Punto Dos (3.2) **ALCANCES:** El CONTRATISTA se compromete a efectuar los alcances de la presente contratación, de conformidad con todos los requerimientos indicados en las Disposiciones Técnicas de los Términos de Referencia y la OFERTA adjudicada, para la Obra Construcción Redes y Líneas Eléctricas de Distribución, Aldea Chiquic, Municipio de San Juan Chamelco, Departamento de Alta Verapaz, (Según Capítulo II de los Términos de Referencia). El CONTRATISTA debe cumplir los plazos de entrega, así como todas las actividades propuestas en el CRONOGRAMA DE EJECUCIÓN. Los cambios en las especificaciones técnicas siempre que no varíen la cantidad o precio de la obra, ni sea de calidad inferior a la ofertada, pueden ser aprobados por la autoridad que haya aprobado la negociación original. **CUARTA: VIGENCIA, PLAZO, LUGAR DE EJECUCIÓN Y PRÓRROGA: Cuatro punto uno (4.1) VIGENCIA:** Período comprendido desde la fecha de suscripción del CONTRATO DE OBRA, hasta la fecha de aprobación de la liquidación del mismo. **Cuatro punto dos (4.2) PLAZO:** El plazo es de CIENTO DIEZ DÍAS HÁBILES contados a partir de la recepción por parte del CONTRATISTA, de la fotocopia del CONTRATO DE OBRA, con el número de Registro de Control Interno del INDE. **Cuatro punto tres (4.3.) LUGAR DE EJECUCIÓN:** La OBRA será entregada en las condiciones establecidas en el presente CONTRATO en la Aldea Chiquic, Municipio de San Juan Chamelco, Departamento de Alta Verapaz. **Cuatro punto cuatro (4.4.) PRÓRROGA:** A solicitud del CONTRATISTA o por necesidad del INDE, y en forma razonada, el plazo contractual para la ejecución del presente contrato de obra, puede ser prorrogado por caso fortuito, fuerza mayor o por cualquier otra causa no imputable a éstos, que les imposibilite el cumplimiento de sus obligaciones dentro del plazo establecido. Debiendo cumplirse con lo establecido en el Artículo 64 del Reglamento de Compras, Contrataciones y Enajenaciones del INDE. Para el efecto, el CONTRATISTA debe presentar solicitud escrita dentro del plazo de diez (10) días hábiles de acaecido el hecho en que fundamenta la prórroga, adjuntando toda la documentación que justifique su solicitud. La prórroga se autorizará por parte de la GERENCIA, con base al informe técnico que justifique la misma, emitido por el SUPERVISOR DEL CONTRATO, con el visto bueno del ADMINISTRADOR DEL CONTRATO, bajo su estricta responsabilidad; en el caso de autorizarse la prórroga el CONTRATISTA debe constituir o prorrogar los seguros de caución que se requieran. **QUINTA: PRECIO Y FORMA DE PAGO. A) PRECIO.** El precio total de la presente contratación es de **UN MILLÓN TRESCIENTOS TREINTA Y OCHO MIL SEISCIENTOS OCHENTA Y CUATRO QUETZALES CON CUARENTA Y CUATRO CENTAVOS (Q.1,338,684.44)**, que incluye el Impuesto al Valor Agregado. B) **FORMA DE PAGO.** El pago de todos los trabajos realizados se efectuará por medio de órdenes de compra

Y pago en Quetzales y se hará efectivo de la forma siguiente: B.i) Anticipo. El INDE otorgará

7a. Avenida 2-29, Zona 9, Edificio La Torre, Guatemala, C. A.
PBX: (502)2422-1800 - www.inde.gob.gt

EGEE ETCEE ECOE

SOLUCIONES TÉCNICAS
1ra. Calle "B" 16-27
Colonia Pinares de San Cristóbal
Zona 8, Mixco, Guatemala

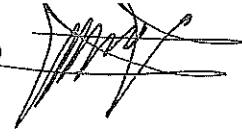

contra la presentación de recibo numerado el veinte por ciento (20%) del valor total del CONTRATO, previa presentación por parte del CONTRATISTA de los documentos establecidos en la literal C) sub literal C.i), de la presente cláusula. Si el CONTRATISTA no invierte estos recursos conforme al cronograma de ejecución de los trabajos contratados y al programa de inversión de anticipo, el contrato podrá darse por terminado sin responsabilidad para el INDE, haciéndose efectivo el seguro de caución de anticipo, sin perjuicio de las demás sanciones que correspondan. El total del anticipo le será descontado al CONTRATISTA en el primer pago que se realice. B.ii) Primer pago: por el sesenta por ciento (60%) del valor total del CONTRATO menos el cien por ciento (100%) del anticipo otorgado al CONTRATISTA, cuando la OBRA presente el sesenta por ciento (60%) de avance físico en su construcción, así como la presentación por parte del CONTRATISTA de los documentos establecidos en la literal C) sub literal C.ii), de la presente cláusula; B.iii) Segundo pago: por el veinticinco por ciento (25%) del valor total del CONTRATO, cuando la OBRA presente el ochenta y cinco por ciento (85%) de avance físico en su construcción, así como la presentación por parte del CONTRATISTA de los documentos establecidos en la literal C) sub literal C.ii), de la presente cláusula; B.iv) Pago final: por el quince por ciento (15%) del valor total del CONTRATO, cuando la OBRA esté finalizada al cien por ciento (100%) en su construcción, así como la presentación por parte del CONTRATISTA de los documentos establecidos en la literal C) sub literal C.iii), de la presente cláusula. C). Documentos necesarios para el pago. El CONTRATISTA deberá presentar la siguiente documentación: C.i) Anticipo. Solicitud del anticipo por el CONTRATISTA dirigida a la GERENCIA; recibo numerado a nombre del INDE; informe del SUPERVISOR DEL CONTRATO, que haga constar que se realizó el replanteo de la OBRA; programa de inversión del anticipo elaborado por el CONTRATISTA, firmado y sellado; cronograma de ejecución de los trabajos elaborado por el CONTRATISTA, firmado y sellado; copia del CONTRATO SICOA; copia del CONTRATO DE OBRA; copia de la póliza del seguro de caución de anticipo con su respectivo dictamen favorable de Asesoría Jurídica Corporativa del INDE; copia de la póliza del seguro de caución de cumplimiento del CONTRATO con su respectivo dictamen favorable de Asesoría Jurídica Corporativa del INDE; copia de la póliza del seguro de responsabilidad civil contractual con su respectivo dictamen favorable de Asesoría Jurídica Corporativa del INDE. C.ii) Primer y segundo pago. Solicitud de pago del CONTRATISTA dirigida a la GERENCIA; Factura Electrónica en Línea -FEL-, indicando en forma impresa el régimen afecto al Impuesto Sobre la Renta -ISR-; fotocopia autenticada de la licencia extendida por la DISTRIBUIDORA (únicamente para el primer pago); copia de la solicitud de supervisión de avance de la OBRA; copia del informe de supervisión del SUPERVISOR DEL CONTRATO; copia de la póliza vigente o endosos vigentes (si hubieren) del seguro de caución de anticipo con sus respectivos dictámenes favorables de Asesoría Jurídica Corporativa del INDE (únicamente para el primer pago); copia de la póliza vigente o endosos vigentes (si hubieren) del seguro de cumplimiento del CONTRATO con sus respectivos dictámenes favorables de Asesoría Jurídica Corporativa del INDE; copia de la póliza vigente o endosos vigentes (si hubieren) del seguro de responsabilidad civil contractual con sus

respectivos dictámenes favorables de Asesoría Jurídica Corporativa del INDE. C.iii) Pago final.
7a. Avenida 2-29, Zona 9, Edificio La Torre, Guatemala, C. A.
PBX: (502)2422-1800 • www.inde.gob.gt

SOLUCIONES TÉCNICAS
TECNISOL
1ra. Calle "B" 16-27
Colonia Pinares de San Cristóbal

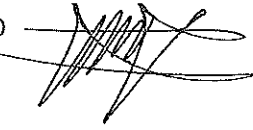

EGEEO ETCEE ECOE

Solicitud de pago del CONTRATISTA dirigida a la GERENCIA; Factura Electrónica en Línea - FEL-, indicando en forma impresa el régimen afecto al Impuesto Sobre la Renta -ISR-; copia del aviso de finalización de la OBRA; copia del informe de supervisión del SUPERVISOR DEL CONTRATO; certificación original del acta de recepción e inspección final de la Comisión Receptora y Liquidadora del INDE; planos finales, según lo requerido en el Capítulo II, numeral 2.1, literal "q)" de los Términos de Referencia, también deben estar firmados y sellados por el SUPERVISOR DEL CONTRATO; copia de los documentos de variaciones contractuales (si hubieren); copia de la póliza vigente o endosos vigentes (si hubieren) del seguro de caución de cumplimiento del CONTRATO con sus respectivos dictámenes favorables de Asesoría Jurídica Corporativa del INDE; copia de la póliza vigente o endosos vigentes (si hubieren) del seguro de responsabilidad civil contractual con sus respectivos dictámenes favorables de Asesoría Jurídica Corporativa del INDE; copia de la póliza del seguro de caución de conservación de calidad y funcionamiento de la obra con su respectivo dictamen favorable de Asesoría Jurídica Corporativa del INDE; copia de la póliza del seguro de caución de saldos deudores con su respectivo dictamen favorable de Asesoría Jurídica Corporativa del INDE. **SEXTA: PARTIDA PRESUPUESTARIA.** Los pagos que se deriven de la OBRA contenida en el contrato, se efectuarán con cargo a la partida presupuestaria 2023-21100080-104-14-00-001-000-161-2021 de la Gerencia de Electrificación Rural y Obras del presupuesto vigente o la que se designe en los próximos ejercicios presupuestarios. **SÉPTIMA: IMPUESTOS, PERMISOS, LICENCIAS Y RESOLUCIONES.** El Contratista está obligado ante el Fisco al pago de los impuestos que de conformidad con la ley le corresponda derivado de este contrato, así mismo deberá obtener todos los permisos, licencias y resoluciones necesarios para la ejecución de la obra. **OCTAVA: SEGUROS:** El Contratista deberá presentar los seguros que se le requieran. Los mismos deberán formalizarse mediante póliza extendida a favor del Instituto Nacional de Electrificación -INDE-, por una institución debidamente autorizada para operar en la República de Guatemala, de reconocida solvencia y capacidad financiera, aceptada por el INDE y en la moneda en que se presente la OFERTA y se efectúe la adjudicación, en los cuales se debe indicar, que en caso de incumplimiento por parte del CONTRATISTA, los mismos se harán efectivos por la aseguradora con el simple requerimiento del INDE, sin necesidad de trámite administrativo o actuación judicial. El ADMINISTRADOR del CONTRATO, será el único responsable de solicitar y velar por la vigencia de los seguros incluidos en este contrato, quien a su vez mantendrá informado al SUPERVISOR DEL CONTRATO. El CONTRATISTA deberá presentar los Seguros que se le requieran, en la Gerencia de Electrificación Rural y Obras. La División de Obras y Contratos incorporará los documentos de soporte necesarios (se exceptúa copia de Contratos Administrativos) quien posteriormente deberá trasladarlos a Asesoría Jurídica Corporativa para su respectivo dictamen. **Ocho punto uno (8.1) Seguro de caución de cumplimiento de CONTRATO DE OBRA:** El CONTRATISTA debe constituir y presentar un seguro de caución de cumplimiento que garantice el cumplimiento de la totalidad de las condiciones y obligaciones establecidas en el presente CONTRATO. Este seguro de caución debe ser presentado dentro de

los diez (10) días hábiles siguientes de la entrega al CONTRATISTA de la fotocopia del
7a. Avenida 2-29, Zona 9, Edificio La Torre, Guatemala, C. A.
PBX: (502)2422-1800 • www.inde.gob.gt

CONTRATO DE OBRA con su número de registro de control interno, el cual debe otorgarse por el veinte por ciento (20%) del valor del CONTRATO DE OBRA y estará vigente desde la fecha de suscripción del CONTRATO DE OBRA hasta por cuatro (4) meses posteriores al vencimiento del plazo del CONTRATO DE OBRA antes referido, en el entendido que en caso el plazo del CONTRATO DE OBRA se prorrogue, el CONTRATISTA debe prorrogar también la presente garantía. Si el CONTRATISTA incumple con las condiciones y obligaciones contraídas en el CONTRATO DE OBRA que oportunamente suscriba, el seguro de caución de cumplimiento se ejecutará con base al informe del SUPERVISOR DE CONTRATO con el visto bueno del ADMINISTRADOR DEL CONTRATO, presentado por la GERENCIA a la GERENCIA GENERAL, por medio de quien ésta designe. En la póliza del seguro de caución de cumplimiento se debe indicar, que en caso de incumplimiento por parte del CONTRATISTA, el mismo se hará efectivo por la Aseguradora con el simple requerimiento del INDE, sin necesidad de trámite administrativo o actuación judicial. **Ocho punto dos (8.2) Seguro de caución de anticipo de CONTRATO DE OBRA** Previo a que se otorgue el anticipo correspondiente, el CONTRATISTA debe constituir a favor y a entera satisfacción del INDE un seguro que cubra el cien por ciento (100%) de su valor, para garantizar su correcta utilización y estará vigente por el plazo del CONTRATO DE OBRA y deberá ampliar su vigencia hasta su total amortización. En la póliza del seguro de caución de anticipo se debe indicar, que en caso de incumplimiento por parte del CONTRATISTA, el mismo se hará efectivo por la Aseguradora con el simple requerimiento del INDE, sin necesidad de trámite administrativo o actuación judicial. **Ocho punto tres (8.3) Seguro de caución de conservación de calidad y funcionamiento del CONTRATO DE OBRA** Dentro de los diez (10) días hábiles posteriores a que se le entregue al CONTRATISTA la certificación del acta de recepción final emitida por la COMISIÓN, éste responderá por la calidad y funcionamiento de la OBRA, mediante un seguro de caución por el quince por ciento (15%) del valor total del CONTRATO DE OBRA y cubrirá el valor de las reparaciones de las fallas y/o desperfectos que le sean imputables y que aparecieren en el tiempo de responsabilidad. Si el CONTRATISTA no presenta este seguro de caución dentro del plazo establecido, el INDE ejecutará el seguro de caución de cumplimiento. Este seguro de caución sustituirá el seguro de caución de cumplimiento y debe de estar vigente durante dieciocho (18) meses contados a partir de la fecha del acta de recepción final de la OBRA. El vencimiento del tiempo de responsabilidad previsto en el párrafo anterior, no exime al CONTRATISTA de la responsabilidad por destrucción o deterioro de los bienes debido a dolo o culpa de su parte por el plazo de cinco (5) años, contados a partir de la fecha de recepción definitiva de la OBRA. En la póliza del seguro de caución de conservación de calidad y funcionamiento se debe indicar, que en caso de incumplimiento por parte del CONTRATISTA, el mismo se hará efectivo por la Aseguradora con el simple requerimiento del INDE, sin necesidad de trámite administrativo o actuación judicial. **Ocho punto cuatro (8.4) Seguro de caución de saldos deudores del CONTRATO DE OBRA** Para garantizar el pago de saldos deudores que pudieran resultar a favor del INDE o de terceros en la liquidación, el CONTRATISTA debe presentar seguro de caución por el cinco por ciento (5%) del valor original

del CONTRATO DE OBRA, dentro de los diez (10) días hábiles posteriores a que se le entregue

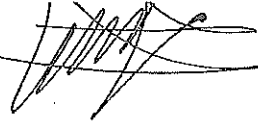

al CONTRATISTA la certificación del acta de recepción final por parte de la COMISIÓN y estará vigente por trescientos sesenta y cinco (365) días calendario. Aprobada la liquidación, si no hubiere saldos deudores, se cancelará esta garantía. En la póliza del seguro de saldos deudores se debe indicar, que en caso de incumplimiento por parte del CONTRATISTA, el mismo se hará efectivo por la Aseguradora con el simple requerimiento del INDE, sin necesidad de trámite administrativo o actuación judicial. **Ocho punto cinco (8.5) Seguro de responsabilidad civil contractual del CONTRATO DE OBRA.** El CONTRATISTA debe adquirir un seguro de responsabilidad civil, por un valor equivalente al dos por ciento (2%) del valor total del CONTRATO DE OBRA, no pudiendo ser el seguro mencionado menor de cincuenta mil quetzales (Q. 50,000.00), que cubra daños a terceros o a bienes propiedad del INDE, ocasionados por el CONTRATISTA y/o su personal. El CONTRATISTA en todo caso debe indemnizar a los afectados y dejar a salvo al INDE, sus funcionarios, agentes y empleados de los reclamos que pudieren surgir debido al mal uso de cualesquiera aparatos, equipos, materiales o procedimientos patentados o con derechos reservados y deberá indemnizar al INDE por cualquier costo de daños a que se viere obligado a pagar por tal infracción en cualquier tiempo durante la ejecución del CONTRATO DE OBRA. Este seguro deberá estar vigente durante el plazo del contrato y presentarse juntamente con el seguro de caución de cumplimiento del CONTRATO DE OBRA. **NOVENA: SANCIONES POR RETRASO.** El retraso del CONTRATISTA en la entrega de la OBRA, en el plazo previsto, por causas imputables a él, se sancionará dentro de los cinco (5) días hábiles posteriores a que se haya certificado el incumplimiento, con el pago de una multa por cada día hábil de atraso del uno punto cinco por millar (1.5 %) del valor de la contratación y en los casos de entregas periódicas, la sanción se calculará solamente sobre el valor de la o las entregas en que se diera el retraso, el porcentaje de la sanción sumado no podrá exceder del cinco por ciento (5%) del valor total de la negociación, la que se calculará bajo la responsabilidad directa de la UNIDAD EJECUTORA e impuesta por la GERENCIA. Para el efecto el cómputo del retraso, se hará en base a días hábiles de atraso, lo que se deberá hacer constar en las actas correspondientes a requerimiento por escrito del CONTRATISTA, la multa puede ser deducida del último pago. **DÉCIMA: FUERZA MAYOR Y CASO FORTUITO.** Cuando las facultades del INDE o del CONTRATISTA para cumplir debidamente con sus obligaciones contractuales, sean obstaculizadas, perjudicadas, interrumpidas o de cualquier forma demoradas, por acciones, fuerza o circunstancias naturales o de otra índole, pero totalmente fuera de control de las partes afectadas, tales como: incendios, rayos, epidemias, tormentas, explosiones, huelgas, disturbios callejeros, vandalismo, sabotaje, rebeliones, destlaves, terremotos, erupciones volcánicas, inundaciones, crecidas de ríos, acciones hostiles, guerras, invasiones, demoras en el trámite de aprobación de descargos por parte de los entes reguladores del sistema eléctrico del país, demoras en el trámite de servidumbres de conducción de energía eléctrica, demora en la autorización de permisos y licencias por parte de entes externos se considerará como un caso de fuerza mayor o caso fortuito. La parte afectada por una situación como las indicadas anteriormente, está obligada a: a) Informar a la otra parte, por el medio más expedito posible,

sobre las circunstancias y el impacto ocasionado; b) Tomar todas las precauciones posibles para



EGEEO ETCEE EGOE

proteger y preservar la totalidad de los recursos afectados; c) Tratar de obtener con toda diligencia y dedicación la superación, reducción o desaparición de las causas que la provocaron; d) Solicitar, si procediere, prórroga del plazo, dentro de los diez (10) días de acaecido el hecho, conforme a lo establecido en el artículo sesenta y cuatro (64) del REGLAMENTO. En caso de desacuerdo entre el INDE y el CONTRATISTA en lo que respecta a la interpretación y duración de las condiciones existentes en los casos de fuerza mayor o caso fortuito descritas con anterioridad, las mismas se resolverán de acuerdo a lo establecido en la cláusula siguiente. **DÉCIMA PRIMERA: CONTROVERSIAS.** Toda controversia que surja entre el CONTRATISTA y el INDE, relativa al cumplimiento, interpretación, aplicación y efectos del presente CONTRATO, agotada la fase conciliatoria entre las partes y el procedimiento administrativo, se someterá a la jurisdicción del Tribunal de lo Contencioso Administrativo. No obstante lo anterior, el INDE se reserva el derecho de someter a arbitraje la controversia, siempre que así se convenga entre las partes. **DÉCIMA SEGUNDA: RECHAZO.** LA GERENCIA estará en todo momento en su derecho de rechazar la OBRA que no satisfaga los requerimientos establecidos relativos a las especificaciones y valores técnicos solicitados en los Términos de Referencia. **DÉCIMA TERCERA: TERMINACIÓN DEL CONTRATO.** Son causas de terminación del CONTRATO: a) En caso de negligencia comprobada del CONTRATISTA; b) Por incumplimiento de las obligaciones contractuales; c) Por las demás causas previstas en la legislación vigente; d) Si el CONTRATISTA no mantiene vigentes las garantías establecidas; e) Si el CONTRATISTA no se presenta a cobrar el anticipo en Tesorería General del INDE en el plazo que se le indique y, f) Por mutuo acuerdo. El INDE en los casos indicados en las literales a), b), c), d) y e) puede dar por terminado el CONTRATO en cualquier momento sin responsabilidad de su parte y sin necesidad de resolución judicial alguna, previa certificación del acta administrativa en la que se haga constar la causal por parte de la UNIDAD EJECUTORA, mediante resolución emitida por la autoridad que autorizó la negociación. **DÉCIMA CUARTA: OBLIGACIONES Y PROHIBICIONES DEL CONTRATISTA. A) OBLIGACIONES.** El CONTRATISTA está obligado a: a) Cumplir con la legislación vigente en la República de Guatemala; b) Cumplir con el presente CONTRATO; c) Suministrar información que le sea requerida por el Administrador y Supervisor del Contrato; d) Presentar la documentación requerida en este CONTRATO; e) Presentarse a retirar la copia del CONTRATO con su número de registro interno en el plazo establecido; f) Presentar los seguros solicitados dentro del plazo establecido; g) El CONTRATISTA es totalmente responsable de la seguridad operativa y física de las instalaciones existentes involucradas del INDE durante la ejecución de la obra; h) El CONTRATISTA asume toda la responsabilidad laboral, civil, penal o de cualquier otra índole por daños personales o materiales que cause por cuenta propia su personal o terceros, derivados de accidentes o eventos que puedan suceder durante la ejecución de la obra, pero se reserva el derecho de suspender la obra si detecta actos inseguros; i) Atender todas las normas y disposiciones de mitigación ambiental que exija el Ministerio de Ambiente y Recursos Naturales, sin costo alguno para el INDE; j) Responder de todos los pagos laborales y prestaciones de sus empleados o trabajadores, quienes no podrán invocar relación laboral alguna con el INDE; k) Atender y resolver todos y cada uno de los reclamos o aclaraciones que se le

presenten dentro del plazo contractual y de garantía, que por alguna razón el SUPERVISOR DEL CONTRATO le reporte de forma escrita, respondiendo al reclamo o aclaración en un plazo no mayor a diez días hábiles de que le sea notificado, caso contrario se le hará efectivo el respectivo Seguro de Caución; l) En caso de presentar atraso en la ejecución de la obra, debe realizar las acciones necesarias y presentar el plan de contingencias al Supervisor del Contrato, para definir el cronograma de ejecución, quedando sujeto a las sanciones establecidas en los Términos de Referencia; m) Presentarse a cobrar el anticipo en Tesorería General del INDE, dentro del plazo que se le indique. **B) PROHIBICIONES:** El CONTRATISTA tiene prohibido: a) Requerir ayuda de la Unidad Ejecutora, para la realización de sus tareas específicas; b) Ceder derechos de contratación total o parcialmente; c) Subcontratar trabajos que no hayan sido aprobados y especificados en su oferta; d) Requerir al INDE mano de obra, equipos materiales, hospedaje, alimentación y transporte que pudieran necesitar para la ejecución de este CONTRATO. **DÉCIMA QUINTA: LUGAR PARA RECIBIR NOTIFICACIONES.** El INDE señala como lugar para recibir notificaciones y citaciones la séptima (7ª) avenida dos guion veintinueve (2-29), zona nueve (9), Edificio La Torre, nivel menos dos (N-2), de esta Ciudad, Gerencia de Electrificación Rural y Obras del INDE y el CONTRATISTA señala la primera (1ª) calle "B" dieciséis guion veintisiete (16-27) Colonia Pinares de San Cristóbal, zona ocho (8), Municipio de Mixco, Departamento de Guatemala y la dirección de correo electrónico, indicada en la carta de presentación de su oferta. Quedamos enteradas ambas partes que cualquier cambio de dirección deberán hacerlo saber en forma inmediata y por escrito, en el entendido que de no hacerlo se tendrá por bien hechas las notificaciones, citaciones o emplazamientos en las direcciones antes señaladas por cada una de las partes. Queda obligado el Contratista a dar aviso a la GERENCIA de cualquier cambio de que fuera objeto su representada, en cuanto a su Razón o Denominación Social. Manifiesta el CONTRATISTA que renuncia al fuero de su domicilio y se somete a los Tribunales que el INDE elija, si fuera el caso. **DÉCIMA SEXTA: AMPLIACIÓN Y VARIACIÓN EN EL CONTRATO DE OBRA:** **A) AMPLIACIÓN:** Las ampliaciones en el valor del CONTRATO DE OBRA pueden efectuarse hasta en un veinticinco por ciento (25%) de su valor original, cuya aprobación corresponderá según su monto por la autoridad que haya aprobado el CONTRATO DE OBRA. En aquellos casos en los cuales sea necesaria una ampliación mayor, ésta debe ser autorizada por la AUTORIDAD SUPREMA hasta por un monto máximo del cuarenta por ciento (40%) del valor original del CONTRATO DE OBRA. **B) VARIACIÓN:** Las variaciones en el monto del CONTRATO DE OBRA deben efectuarse a través de los siguientes documentos: A) ORDEN DE TRABAJO SUPLEMENTARIO (OTS): instrumento para las cantidades adicionales en los Renglones de trabajo contratados, a los precios establecidos en el CONTRATO DE OBRA; B) ACUERDO DE TRABAJO EXTRA (ATE): instrumento para la contratación de renglones de trabajo no contemplados en el CONTRATO DE OBRA original. Los precios serán negociados entre las partes. C) ORDEN DE CAMBIO (OC): instrumento para la reducción de los renglones contratados que no sea necesario ejecutar. Estos documentos de variación deben contar con la aceptación de ambas partes y estar debidamente respaldados. **DÉCIMA SÉPTIMA:**

RECEPCIÓN Y LIQUIDACIÓN FINAL DEL CONTRATO DE OBRA. A) RECEPCIÓN. Cuando la

OBRA esté terminada, el CONTRATISTA debe dar aviso por escrito al SUPERVISOR DEL CONTRATO DE OBRA, a efecto de dar por finalizado el plazo contractual, siempre y cuando a criterio del SUPERVISOR DEL CONTRATO DE OBRA esté totalmente terminada, informando en un plazo no mayor de diez (10) días hábiles a partir del aviso del CONTRATISTA, a la GERENCIA. En caso contrario, el plazo contractual no se dará por finalizado. Con el informe presentado por el SUPERVISOR DEL CONTRATO DE OBRA, la GERENCIA nombrará una Comisión Receptora y Liquidadora integrada por tres (3) miembros, debiendo el SUPERVISOR DEL CONTRATO DE OBRA actuar como apoyo técnico de la COMISIÓN; quien hará la verificación e inspección final de la OBRA procediendo a su recepción final. Recibido el informe del SUPERVISOR DEL CONTRATO, la COMISIÓN tendrá diez (10) días hábiles para: i) Si todo está a conformidad, emitir el Acta de Recepción Final; ii) Si la OBRA no estuviese ejecutada conforme al CONTRATO DE OBRA suscrito, la COMISIÓN deberá rendir informe a la GERENCIA y al SUPERVISOR DEL CONTRATO, debiendo este último notificar al CONTRATISTA, para que proceda a corregir las deficiencias detectadas dentro del plazo que se le señale. Cuando la Comisión establezca que la obra se encuentra conforme al Contrato celebrado, suscribirá el Acta de Recepción respectiva.

B) LIQUIDACIÓN FINAL DEL CONTRATO DE OBRA. La COMISIÓN deberá proceder a la suscripción del Acta de Liquidación del CONTRATO DE OBRA dentro de un plazo de treinta y cinco (35) días hábiles a partir de haberse efectuado el último pago. Si transcurridos estos plazos no se han suscrito las actas de liquidación, siempre y cuando haya aclarado los aspectos que le fueron solicitados, el CONTRATISTA puede presentar a la GERENCIA un proyecto de liquidación del CONTRATO, el que debe ser aprobado o improbadamente dentro del plazo de diez (10) días hábiles.

La liquidación del CONTRATO DE OBRA, debe ser aprobada por la autoridad que aprobó la contratación y si fuere procedente, las partes se otorgarán finiquito mutuo. **DÉCIMA OCTAVA: REPRESENTACIONES.** A) REPRESENTANTE DEL INDE. Durante la ejecución del CONTRATO el INDE, estará representado ante el CONTRATISTA, por el SUPERVISOR DEL CONTRATO, quien deberá ser nombrado por LA GERENCIA dentro de los cinco días hábiles siguientes a la fecha de que ésta reciba la copia del contrato debidamente registrado con el número de control interno del INDE, lo cual se hará del conocimiento por escrito al CONTRATISTA en forma inmediata; y, B) REPRESENTACIÓN DEL CONTRATISTA: El CONTRATISTA estará representado en sus actuaciones por su representante legal y en la ejecución del CONTRATO por el RESPONSABLE TÉCNICO DE OBRA, cuyo nombramiento se comunicará por escrito al INDE, dirigido a LA GERENCIA, por medio de una nota simple firmada por el CONTRATISTA, dentro de los cinco días hábiles de haber recibido la copia del contrato debidamente registrado con el número de control interno del INDE. **DÉCIMA NOVENA: COHECHO EL CONTRATISTA,** manifiesta que conoce las penas relativas al delito de cohecho así como las disposiciones contenidas en el Capítulo III del Título XIII del Decreto número diecisiete guion setenta y tres del Congreso de la República de Guatemala, Código Penal y las normas jurídicas que facultan a la autoridad correspondiente del INDE, para aplicar las sanciones administrativas que pudieren corresponderle, incluyendo la inhabilitación. **VIGÉSIMA: APROBACIÓN Y ACEPTACIÓN: A)**

SOLUCIONES TÉCNICAS
1ra. Calle "B" 16-27
Colonia Pinares de San Cristóbal
Zona 8, Mixco, Guatemala

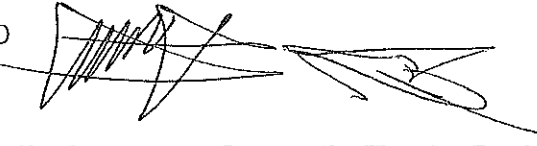

APROBACIÓN. La suscripción del presente Contrato de Obra fue autorizada por el Gerente
7a. Avenida 2-29, Zona 9, Edificio La Torre, Guatemala, C. A.
PBX: (502)2422-1800 - www.inde.gob.gt

EGEEO ETQEE EGOE

General mediante documento GG guion P guion trescientos sesenta y uno guion dos mil veintitrés (GG-P-361-2023) de fecha cuatro (4) de agosto del dos mil veintitrés (2023). El presente contrato queda aprobado por el Gerente General con la suscripción del mismo. **B) ACEPTACIÓN.** En los términos y condiciones estipulados, los otorgantes en la calidad con que actuamos, **ACEPTAMOS** el contenido del presente **CONTRATO**, el cual previa lectura de lo escrito y enterados de su contenido, objeto, validez y demás efectos legales, lo ratificamos, aceptamos y firmamos en once (11) hojas de papel bond, tamaño oficio con membrete del Instituto Nacional de Electrificación - INDE-, impresas únicamente en su anverso.

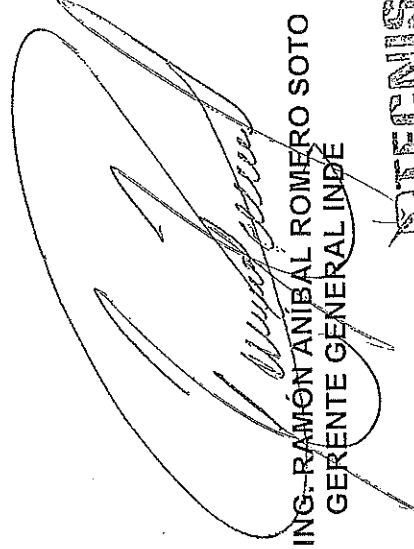

ING. RAMÓN ANIBAL ROMERO SOTO
GERENTE GENERAL INDE

TECNISOL
SOLUCIONES TÉCNICAS
1ra. Calle "B", 16-27
Colonia Pinares de San Cristóbal
Zona 8, Mixco, Guatemala

ALLAN EMIR RAC GONZÁLEZ

Mandatario Especial con Representación de Heiyson Eduardo Solares Castillo,
propietario de la empresa mercantil TECNISOL

Publicación de documentos sobre un concurso

Mensaje de confirmación	
La adición de documentos al concurso se ha realizado exitosamente.	
25.sep..2023 13:40:45	
Información publicada	
Entidad	INSTITUTO NACIONAL DE ELECTRIFICACIÓN -INDE
Unidad compradora	GERENCIA DE ELECTRIFICACIÓN RURAL Y OBRAS
Concurso (NOG)	20118422
Descripción del concurso	GERO/D04-2023-0001 CONSTRUCCIÓN REDES Y LÍNEAS ELÉCTRICAS DE DISTRIBUCIÓN EN MEDIA Y BAJA TENSIÓN A TRAVÉS DEL SISTEMA DE COMPRAS ABIERTO (SICOA)
Comentario	GERO/D04-2023-0001 CONSTRUCCIÓN REDES Y LÍNEAS ELÉCTRICAS DE DISTRIBUCIÓN EN MEDIA Y BAJA TENSIÓN A TRAVÉS DEL SISTEMA DE COMPRAS ABIERTO (SICOA) CONTRATO ADITIVO 409-2023 ALDEA CHIQUIC, MUNICIPIO DE SAN JUAN CHAMELCO, DEPARTAMENTO DE ALTA VERAPAZ.
Documentos asociados:	
1	20118422@CONTRATO ADTIVO 409-2023 ALDEA CHIQUIC SAN JUAN CHAMELCO ALTA VERAPAZ.pdf(1710 KB)
Si desea imprimir este mensaje, oprima el siguiente botón	
	

www.guatecompras.gt perteneciendo al Estado de la República de Guatemala
Compatible con Internet Explorer e en adelante, Mozilla Firefox y Chrome.

[Términos y Condiciones de Uso](#)



ORDEN DE COMPRA Y PAGO

1. LUGAR Y FECHA: Guatemala, 10 de agosto de 2023

2. REFERENTE DE COMPRA: GERO/026-2023 3. ANEXO EJECUCIÓN: CONSTRUCCIÓN DE LÍNEAS Y REDES DE BAJA VOLTAJE

4. CENTRO DE COSTO: 14020011E2 5. UBICACIÓN DEL PROYECTO: Caserío Nuevas Maravillas, Aldea Chocabí

6. LA SOLICITANTE DE LOS FONDOS ES: BYRON OLIVERIO ARCHILA ORELLANA

7. VALOR PRESUPUESTAL: Q581,712.67 QUINIENTOS OCHENTA Y UN MIL SETECIENTOS DOCE QUETZALES CON 67/100

8. ACTIVO FUND: _____ 9. NET DEL PROVEEDOR: 17181242

10. CENTRO DE COSTO: 1300000105 11. CONTRATO NÚ.: _____ 12. PARTIDA: 2023-21100080-104-14-00-001-000-162-2021

13. PLAZO Y LUGAR DE ENTREGA: 90 Días hábiles, Caserío Nuevas Maravillas, Aldea Chocabí, municipio de Sibinal, departamento de San Marcos 14. ACTIVACION: 1208-050306-2021 15. SHIP: 299235

11	12	13	14	15	16	17
UBICACIÓN Y CENTRO DE EJECUCIÓN	CODIGO	DESCRIPCIÓN	CANTIDAD	UNIDAD DE MEDIDA	PRECIO POR UNIDAD	PRECIO TOTAL (Q.)
332-31		Orden de Compra y Pago Matriz correspondiente al proyecto CONSTRUCCIÓN REDES Y LÍNEAS ELÉCTRICAS DE DISTRIBUCIÓN, CASERÍO NUEVAS MARAVILLAS, ALDEA CHOCABI, MUNICIPIO DE SIBINAL, DEPARTAMENTO DE SAN MARCOS, el cual se realiza en pagos parciales: Anticipo 20% del valor total de la orden, primer pago del 60% del valor total de la orden menos el 100% del total del anticipo, segundo pago del 25% del valor total de la orden y pago final del 15% del valor total de la orden. VALOR TOTAL DE LA ORDEN DE COMPRA Y PAGO Q 581,712.67 Sub Total Q 519,386.31 (+) IGV 62,326.36 Total Q 581,712.67 FORMAN PARTE INTEGRAL DE ESTA ORDEN: ANEXO UNO CONTENIDO EN (16) HOJAS Y ANEXO DOS CONTENIDO EN (01) HOJA, DEBIDAMENTE FIRMADAS Y SELLADAS, TOTAL DE HOJAS (18). La presente orden de compra y pago se elabora de acuerdo a los artículos 16, 27, 35, 36, 59, 61 y 63 del Reglamento de Compras, Contrataciones y Enajenaciones del INDE.				
			Materiales presupuestal por concepto de honorarios			
			Costo	IGV	Total	
			332-31	Q 519,386.31	Q 62,326.36	Q 581,712.67

18. ORDEN DE COMPRA Y PAGO: GERO/026-2023

19. FIRMAS DE LOS ENCARGADOS DE AREA:

20. BUENOS DEPTO. CONTROL DE FALSIAS FIRMAS:

21. AUTORIZADO POR: ING. MARIO ENRIQUE FIGUEROA GALAZAR
 GERENTE ELECTRICIDAD RURAL Y URBANA
 FIRMA: [Firma]
 FECHA: 23/08/23

22. INSTITUTO SECCIÓN DE CONTROL PRESUPUESTAL:

23. INSTITUTO DIVISION DE CONTABILIDAD:

24. TESORERÍA:
 CHEQUE NÚ.: _____ Q. _____

25. RECEPCIÓN DEL PROVEEDOR:
 RECONFORMARSE LA CANTIDAD DE: _____
 LUGAR Y FECHA: _____
 NOMBRE: _____
 FIRMA: _____



1.1 Antecedentes

- A. La GERENCIA DE ELECTRIFICACIÓN RURAL Y OBRAS -GERO- del INSTITUTO NACIONAL DE ELECTRIFICACIÓN -INDE-, en adelante la GERENCIA, promovió la Invitación a Ofertar GERO / D CERO CUATRO - DOS MIL VEINTE - CERO CERO CERO OCHO para la "CONSTRUCCIÓN REDES Y LÍNEAS ELÉCTRICAS DE DISTRIBUCIÓN EN MEDIA Y BAJA TENSIÓN A TRAVÉS DEL SISTEMA DE COMPRAS ABIERTO (SICOA)".
- B. Seguidos los trámites correspondientes, la Junta de Invitación a Ofertar Permanente del INDE, en acta número cero dieciséis - dos mil veintinueve de fecha uno de junio del dos mil veintiuno, asentada en el libro autorizado por la Contraloría General de Cuentas número L DOS CUARENTA Y CUATRO MIL SETENTA Y CINCO, el veintidós de marzo del dos mil diecinueve, adjudicó la invitación a ofertar relacionada a **BYRON OLIVERIO ARCHILA ORELLANA, PROPIETARIO DE LA EMPRESA MERCANTIL "CONSTRUCTORA L7"** en adelante **EL CONTRATISTA**, conforme a lo establecido en el contrato administrativo número **doscientos cincuenta y cuatro guion dos mil veintinueve**, el cual fue modificado y ampliado por medio del contrato administrativo número **trescientos treinta y cuatro guion dos mil veintidós** y esta Orden de Compra y Pago Matriz, en adelante denominada **ORDEN**.
- C. La adjudicación fue aprobada por el Consejo Directivo del INDE, mediante resolución emitida en Punto Tercero del Acta número **49-2021**, correspondiente a su Sesión Extraordinaria celebrada el 21 de junio del año 2021.
- D. La GERENCIA, de conformidad con el Procedimiento "Requerimiento de Obras por medio del SICOA", realizó el requerimiento de la **CONSTRUCCIÓN REDES Y LÍNEAS ELÉCTRICAS DE DISTRIBUCIÓN, CASERÍO NUEVAS MARAVILLAS, ALDEA CHOCABJ, MUNICIPIO DE SIBINAL, DEPARTAMENTO DE SAN MARCOS**, en adelante **OBRA**, al CONTRATISTA.
- E. **EL CONTRATISTA**, de conformidad con lo establecido en el procedimiento "Requerimiento de Obras por medio del SICOA", entregó los planos finales y cotización de la **OBRA**, el **28 de julio de 2023**.
- F. La GERENCIA, con base en la providencia **DIVOC-570-P-1034-2023** de fecha **31/07/2023**, en la cual manifiesta que se realizó la revisión técnica de los documentos "cotización de precios" y "planos de la obra" verificando que todo se encuentra conforme a lo indicado en el contrato administrativo número **254-2021** y su modificación y ampliación por medio del contrato administrativo número **334-2022**, mediante providencia **GERO-400-P-1775-2023** de fecha **07/08/2023**, **AUTORIZÓ** los planos finales y cotización de la obra; solicitando la elaboración de la **ORDEN**.



1.2 Base legal

Esta ORDEN, se fundamenta en los Artículos 16, 27, 35, 36, 59, 61 y 63 del REGLAMENTO DE COMPRAS, CONTRATACIONES Y ENAJENACIONES DEL INSTITUTO NACIONAL DE ELECTRIFICACIÓN, en adelante **REGLAMENTO**.

2. Documentos que forman parte de la ORDEN

Forman parte de esta ORDEN: **a)** El REGLAMENTO; **b)** Los Términos de Referencia y Adendas, en adelante **TERMINOS**; **c)** El CONTRATO SICOA y su modificación y ampliación; **d)** La oferta presentada por el contratista y sus correspondientes ampliaciones o aclaraciones; **e)** El expediente formado de la negociación; **f)** Copia de los planos de la obra y copia de la cotización de la obra.

3. Objeto

Como CONTRATISTA, me comprometo y obligo ante el Instituto Nacional de Electrificación -INDE, a desarrollar la obra "**CONSTRUCCIÓN REDES Y LÍNEAS ELÉCTRICAS DE DISTRIBUCIÓN, CASERÍO NUEVAS MARAVILLAS, ALDEA CHOCABJ, MUNICIPIO DE SIBINAL, DEPARTAMENTO DE SAN MARCOS**", para tal efecto cumpliré con todo lo indicado en los **TERMINOS**, mi **OFERTA**, **CONTRATO SICOA**, su modificación y ampliación, **PLANOS FINALES Y COTIZACIÓN DE LA OBRA**.

4. Alcances

EL CONTRATISTA se compromete y obliga ante el INDE a ejecutar a cabalidad la OBRA asignada, así como a: obtener licencia de construcción de la obra emitida por la Distribuidora de Energía Eléctrica; entregar los derechos de vía a la Distribuidora cuando ésta lo solicite; velar por la conservación y preservar el medio ambiente en donde se ubica el proyecto; adoptar todas las medidas de mitigación que fueren necesarias, según Resolución Ambiental emitida por el Ministerio de Ambiente y Recursos Naturales, sin costo para el INDE; el suministro, transporte e instalación de todos los materiales y equipos contenidos en su oferta para el proyecto; trazo y brecha; ahoyado, distribución y colocado de postes; ahoyado, colocación de anclas y retenidas; desvestido y vestido de estructuras; colocación de todos los componentes de la línea de media y baja tensión; puestas y bajadas a tierra; montaje de transformadores; desconexiones y conexiones; reparación de los daños causados a la propiedad privada durante la construcción en las áreas vecinas, esto bajo la responsabilidad del CONTRATISTA y sin costo para el INDE; retiro de promontorios de tierra, ripio y desperdicios de materiales generados por la obra; instalación del rótulo según Anexo Seis de los **TERMINOS**; elaboración de planos finales de la obra de lo construido; entregar la obra construida con su respectiva acta de recepción; plano (s), anexo (s) a la Invitación a Ofertar y el formulario de cotización de precios.



que contemplan todos los componentes y actividades para cumplir con los alcances del proyecto; todo material y equipo a ser suministrado por el CONTRATISTA deberá ser NUEVO y estar en perfectas condiciones, lo que deberá ser demostrado ante el SUPERVISOR DE LA ORDEN, si este lo requiere; toda vez cuente con las condiciones necesarias para iniciar físicamente la construcción de la OBRA, deberá solicitarle al SUPERVISOR DE LA ORDEN con una semana de anticipación como mínimo, la autorización del inicio físico de la ejecución de la OBRA, lo cual será evaluado, autorizado y notificado por el SUPERVISOR DE LA ORDEN. Los cambios en las especificaciones técnicas siempre que no varien la cantidad o precio de la OBRA, ni sea de calidad inferior a la ofertada, pueden ser aprobados por la GERENCIA.

5. Medidas ambientales

Velar por la conservación y preservar el medio ambiente. EL CONTRATISTA debe atender las siguientes medidas ambientales:

- a) Queda prohibida la construcción de caminos de acceso, para el ingreso o montaje de materiales al proyecto;
- b) Acatar lo establecido en los criterios y normas ecológicas vigentes, para la selección y preparación de sitios y trayectorias; construcción, operación y mantenimiento de redes y líneas eléctricas de distribución de energía eléctrica.
- c) Colectar y transportar fuera de las áreas del proyecto, todos los materiales de desecho tales como: madera, plásticos, cartones, pedazos de metal, recortes de cables conductores, vidrios, mezclas, etcétera, así como el material no biodegradable que pudiera generarse durante las diferentes etapas de construcción del proyecto y disponerlos en centros de acopio;
- d) Queda estrictamente prohibido el derrame en el suelo y en cuerpos de agua de los residuos líquidos grasos o químicos tales como aceites, grasas, solventes, sustancias tóxicas, entre otros, que pudieran generarse en las diferentes etapas del proyecto, así como descargarlos en el drenaje municipal. Estos residuos se deberán colectar y almacenar en recipientes metálicos y libres de fugas, en sitios que tengan las características suficientes para garantizar su seguridad, y que las autoridades competentes determinen para ese fin;
- e) Queda estrictamente prohibido cazar, capturar o comercializar con las especies de flora y fauna silvestre presentes en las áreas del proyecto y zonas adyacentes;
- f) Queda estrictamente prohibido quemar maleza y usar herbicidas o productos químicos durante las actividades de desmonte y limpieza del Derecho de Vía del proyecto;
- g) Se deberá realizar el desmonte de manera selectiva, respetando la vegetación herbácea y arbustiva que no interfiera con la construcción y operación de la línea o red;



- h) Deberá picar, mezclar y esparcir en el suelo, de manera perpendicular en forma de surcos, los residuos vegetales producto del desmonte, con la finalidad de facilitar su incorporación al suelo y retenerlo sin interferir con la germinación de las semillas;
- i) Si EL CONTRATISTA al realizar las actividades de excavación, encontrara vestigios arqueológicos, lo deberá hacer del conocimiento de la UNIDAD EJECUTORA, quien autorizará la suspensión de la obra;
- j) Deberá conservar la vegetación distribuida en las inmediaciones de los cuerpos de agua, respetando la zona de transición entre los ecosistemas acuáticos y las especies vegetales adyacentes;
- k) Los vehículos del CONTRATISTA deben estar en buen estado de funcionamiento para minimizar la emisión de gases contaminantes, humo, vibraciones y ruido que perturben el medio ambiente;
- l) Queda prohibida la reparación de vehículos en el área de influencia del proyecto que obstaculicen las vías de acceso y que ocasionen derrames de aceite o derivados del petróleo en el suelo;
- m) El uso del agua debe ser de manera responsable, exclusivamente para uso humano e higiene personal;
- n) La basura común debe ser almacenada en bolsas plásticas para depositarla posteriormente en vertederos públicos;
- o) Las necesidades fisiológicas deben realizarse en lugares de uso público o privado creados para este fin;
- p) Debe respetarse la cobertura vegetal, minimizando la poda de árboles con lo cual se protege la fauna que pudiera habitar en el lugar del proyecto;
- q) Cumplir con las medidas de mitigación ambiental dispuestas en la Resolución ambiental **06653-2022/DIGARN/DCA/GEHL/VHTC de fecha 23 DE NOVIEMBRE DE 2022**, emitida por el Ministerio de Ambiente y Recursos Naturales -MARN-.

6. Obligaciones del contratista

EL CONTRATISTA está obligado a: **a)** Cumplir con la legislación vigente en la República de Guatemala; **b)** Cumplir con la ORDEN aceptada; **c)** Suministrar información que le sea requerida por el ADMINISTRADOR DEL CONTRATO o SUPERVISOR DE LA ORDEN; **d)** En caso aplique, presentar la documentación solicitada en la ORDEN; **e)** Presentarse a retirar la copia de la ORDEN en el plazo establecido; **f)** Presentar los seguros solicitados dentro del plazo establecido; **g)** EL CONTRATISTA es totalmente responsable de la seguridad operativa y física de las instalaciones existentes involucradas del INDE durante la ejecución de la obra; **h)** EL CONTRATISTA asume toda responsabilidad laboral, civil, penal o de cualquier otra índole por daños personales o materiales que cause por cuenta propia su personal o terceros, derivados de accidentes o eventos que puedan suceder durante la ejecución de la obra, pero se reserva el derecho de suspenderla si detecta actos inseguros; **i)**



Atender las normas y disposiciones de mitigación ambiental, que exija el Ministerio de Ambiente y Recursos Naturales -MARN-, sin costo alguno para el INDE; **j)** Responder de las obligaciones laborales frente a sus empleados o trabajadores, quienes no podrán invocar relación laboral alguna con el INDE; **k)** Atender y resolver todos y cada uno de los reclamos o aclaraciones que se le presenten dentro del plazo contractual y de garantía, que por alguna razón el SUPERVISOR DE LA ORDEN le reporte de forma escrita, respondiendo al reclamo o aclaración en un plazo no mayor a diez (10) días hábiles a partir de que le sea notificado, caso contrario se le hará efectivo el respectivo Seguro de Caución; **l)** En caso de presentar atraso en la ejecución de la OBRA, debe realizar las acciones necesarias y presentar el plan de contingencia al SUPERVISOR DE LA ORDEN para definir el CRONOGRAMA DE EJECUCIÓN quedando sujeto a las sanciones establecidas en los TERMINOS; **m)** Presentarse a cobrar el anticipo en Tesorería General del INDE dentro del plazo que se le indique.

7. Prohibiciones del contratista

El Contratista tiene prohibido:

- Requerir ayuda de la UNIDAD EJECUTORA para la realización de sus tareas específicas;
- Ceder derechos de contratación total o parcialmente;
- Subcontratar trabajos que no hayan sido aprobados y especificados en su OFERTA;
- Requerir al INDE mano de obra, equipo, materiales, hospedaje, alimentación y transporte que se pudieran necesitar para la ejecución de esta ORDEN.

8. Obligaciones del INDE

El INDE se obliga a efectuar el pago al CONTRATISTA conforme lo convenido en esta ORDEN.

9. Lugar de entrega de la obra, recepción, documentación y liquidación final de la ORDEN.

9.1 Lugar de entrega de la obra

La obra se entregará en **CASERÍO NUEVAS MARAVILLAS, ALDEA CHOCABJ, MUNICIPIO DE SIBINAL, DEPARTAMENTO DE SAN MARCOS.**

9.2 Recepción y documentación

Cuando la OBRA esté terminada, EL CONTRATISTA debe dar aviso por escrito al SUPERVISOR DE LA ORDEN, a efecto de dar por finalizado el plazo contractual, siempre y cuando a criterio del SUPERVISOR DE LA ORDEN esté totalmente



terminada, informando en un plazo no mayor de diez (10) días hábiles a partir del aviso del CONTRATISTA, a la GERENCIA. En caso contrario, el plazo contractual no se dará por finalizado.

Con el informe presentado por el SUPERVISOR DE LA ORDEN, la GERENCIA nombrará una comisión receptora y liquidadora integrada por tres (3) miembros, debiendo el SUPERVISOR DE LA ORDEN actuar como apoyo técnico de la comisión; quién hará la verificación e inspección final de la OBRA procediendo a su recepción final.

Recibido el informe del SUPERVISOR DE LA ORDEN, la comisión tendrá diez (10) días hábiles para:

- i. Si todo está a conformidad, emitir el Acta de Recepción Final.
- ii. Si la OBRA no estuviese ejecutada conforme a la ORDEN aceptada, la COMISIÓN deberá rendir informe a la GERENCIA y al SUPERVISOR DE LA ORDEN, debiendo este último notificar al CONTRATISTA, para que proceda a corregir las deficiencias detectadas dentro del plazo que se le señale.

Cuando la COMISIÓN establezca que la OBRA se encuentra conforme a la ORDEN aceptada, suscribirá el acta de recepción final respectiva.

9.3 Liquidación final de la ORDEN

La COMISION deberá proceder a la suscripción del Acta de Liquidación de la ORDEN dentro de un plazo de treinta y cinco (35) días hábiles a partir de haberse efectuado el pago final.

Si transcurrido este plazo no se ha suscrito el acta de liquidación, siempre y cuando haya aclarado los aspectos que le fueron solicitados, EL CONTRATISTA puede presentar a la GERENCIA un proyecto de liquidación de la ORDEN, el que debe ser aprobado o improbad dentro del plazo de diez (10) días hábiles. La liquidación de la ORDEN debe ser aprobada por la GERENCIA y si fuere procedente, las partes se otorgarán finiquito mutuo.

10. Incumplimiento y sanciones

10.1 Generalidades

El incumplimiento de la ORDEN por parte del CONTRATISTA, debe ser certificado por quien corresponda y enviado a la UNIDAD EJECUTORA, quien a su vez lo enviará a la GERENCIA, pudiendo ésta última resolver la terminación del mismo sin responsabilidad alguna para el INDE.



EL CONTRATISTA que incurra en incumplimiento de las obligaciones suscritas, se sancionará de acuerdo a lo establecido en los artículos ochenta y cuatro (84), ochenta y cinco (85) y ochenta y seis (86) del REGLAMENTO.

Las sanciones a que el CONTRATISTA se haga acreedor, se ejecutarán a requerimiento de la GERENCIA por la autoridad que corresponda.

10.2 Sanciones

El retraso del CONTRATISTA en la entrega de la obra, en el plazo previsto, por causas imputables a él, se sancionará dentro de los cinco (5) días hábiles posteriores a que se haya certificado el incumplimiento, con el pago de una multa por cada día hábil de atraso del uno punto cinco por millar (1.5‰) del valor de la compra o contratación y en los casos de entregas periódicas, la sanción se calculará solamente sobre el valor de la o las entregas en que se diera el retraso, el porcentaje de la sanción sumado no podrá exceder del cinco por ciento (5%) del valor total de la negociación, la que se calculará bajo la responsabilidad directa de la UNIDAD EJECUTORA e impuesta por la GERENCIA. Para el efecto, el cómputo del retraso se hará en base a días hábiles de atraso, lo que se deberá hacer constar en las actas correspondientes. A requerimiento por escrito del CONTRATISTA, la multa puede ser deducida del último pago.

Se inhabilitará por parte de la GERENCIA GENERAL por un plazo de veinticuatro (24) meses para participar en cualquier proceso que convoquen las Gerencias, Dependencias o Empresas del INDE, sin perjuicio de la ejecución de los seguros de caución que correspondan y el reclamo de daños y perjuicios que se ocasionen de conformidad con el artículo ochenta y seis (86) del REGLAMENTO si el contratista:

- I. Incumple con el sostenimiento y condiciones de la OFERTA;
- II. No se presenta a suscribir la ORDEN dentro del plazo establecido en el REGLAMENTO;
- III. Incumple en la entrega de lo contratado dentro del plazo acordado.

11. Prórroga contractual

A solicitud del CONTRATISTA o por necesidad del INDE y en forma razonada, el plazo contractual para la entrega de la obra, puede ser prorrogado por caso fortuito, fuerza mayor o por cualquier otra causa no imputable a éstos, que les imposibilite el cumplimiento de sus obligaciones dentro del plazo establecido, debiendo cumplirse con lo establecido en el artículo sesenta y cuatro (64) del REGLAMENTO.



Para el efecto el CONTRATISTA, debe presentar solicitud escrita dentro del plazo de diez (10) días hábiles de acaecido el hecho, en que fundamenta la prórroga, adjuntando toda la documentación que justifique su solicitud.

Toda prórroga se autorizará por parte de la GERENCIA, con base al informe técnico que justifique la misma, emitido por el SUPERVISOR DE LA ORDEN con el visto bueno del ADMINISTRADOR DEL CONTRATO, bajo su estricta responsabilidad.

En el caso de autorizarse la prórroga EL CONTRATISTA debe constituir o prorrogar los seguros de caución que se requieran.

12. Gastos adicionales de la prórroga contractual

Todos los gastos en que se incurra, para la legalización de la prórroga contractual, correrán por cuenta del CONTRATISTA.

13. Ampliaciones

Las ampliaciones en el valor de la ORDEN pueden efectuarse hasta en un veinticinco por ciento (25%) de su valor original, cuya aprobación corresponderá según su monto por la autoridad que haya aprobado la negociación original. En aquellos casos en los cuales sea necesaria una ampliación mayor, ésta debe ser autorizada por la AUTORIDAD SUPREMA hasta por un monto máximo del cuarenta por ciento (40%) del valor original de la ORDEN.

14. Variaciones

Las variaciones en el monto de la ORDEN podrán efectuarse a través de los siguientes documentos: **a)** ORDEN DE TRABAJO SUPLEMENTARIO (OTS); instrumento para las cantidades adicionales en los renglones de trabajo contratados, a los precios establecidos en la ORDEN; **b)** ACUERDO DE TRABAJO EXTRA (ATE); instrumento para la contratación de renglones de trabajo no contemplados en la ORDEN original. Los precios serán negociados entre las partes; **c)** ORDEN DE CAMBIO (OC); instrumento para la reducción de los renglones contratados que no sea necesario ejecutar. Estos documentos de variación deberán contar con la aceptación de las partes.

15. Terminación de la ORDEN

Serán causas de terminación de la ORDEN, las siguientes:

- En caso de negligencia comprobada del CONTRATISTA;
- Por incumplimiento de las obligaciones contractuales;



- c) *Por las demás causas previstas en el CONTRATO SICOA y en la legislación vigente;*
- d) *Si el CONTRATISTA no mantiene vigentes las garantías establecidas;*
- e) *Si el CONTRATISTA no se presenta a cobrar el anticipo en Tesorería General del INDE en el plazo que se le indique;*
- f) *Por mutuo acuerdo.*

El INDE en los casos indicados en las literales a), b), c), d) y e), puede dar por terminada la ORDEN en cualquier momento sin responsabilidad de su parte y sin necesidad de resolución judicial alguna, previa certificación del Acta Administrativa en la que se haga constar la causal por parte de la UNIDAD EJECUTORA, mediante Resolución emitida por la autoridad que autorizó la negociación.

16. Condiciones de subcontratación

EL CONTRATISTA podrá subcontratar partes determinadas de la ORDEN, con la condición que así haya sido establecido en su OFERTA y así haya sido adjudicado, siendo EL CONTRATISTA la única responsable ante el INDE. Los subcontratistas no deberán estar comprendidos dentro de las prohibiciones establecidas en el Artículo 80 del REGLAMENTO.

17. Impuestos

El Contratista está obligado a cumplir con: **a)** La Ley del Impuesto Sobre la Renta -ISR-; **b)** La Ley del Impuesto al Valor Agregado -IVA-. Todos los impuestos están incluidos en el servicio contratado.

18. Partida presupuestaria

Los pagos que se deriven de la presente ORDEN, se efectuarán con cargo a la partida presupuestaria número **2023-21100080-104-14-00-001-000-162-2021**, renglón 332 y las que en el futuro quedarán previstas.

19. Vigencia y plazo contractual

- a) *Vigencia: la validez de la ORDEN, inicia en el período comprendido desde la fecha de suscripción hasta la fecha de aprobación de la liquidación de la misma;*
- b) *Plazo Contractual: es de noventa (90) días hábiles, contados a partir de la recepción por parte del CONTRATISTA, de la fotocopia de la ORDEN.*



20. Monto total de la ORDEN y forma de pago

20.1 Monto total de la ORDEN

El valor total de esta ORDEN es de **(Q. 581,712.67) QUINIENTOS OCHENTA Y UN MIL SETECIENTOS DOCE QUETZALES CON SESENTA Y SIETE CENTAVOS**, monto que incluye el Impuesto al Valor Agregado -IVA-, según la oferta y colización presentada por el Contratista y aprobada por el INDE.

20.2 Forma de pago

El pago de todos los trabajos realizados de la OBRA, se efectuará por medio de órdenes de compra y pago en Quetzales, los que el INDE hará efectivos de la forma siguiente:

- a) **Anticipo:** en INDE otorgará contra la presentación de recibo numerado, un anticipo del **veinte por ciento (20%)** del valor de la ORDEN, previa presentación por parte del CONTRATISTA de los documentos indicados en el numeral 21.1 de este anexo. Si EL CONTRATISTA no invierte el anticipo de acuerdo con el cronograma de trabajo y el programa de inversión del anticipo presentado, la ORDEN podrá darse por terminada sin responsabilidad para el INDE, haciéndose efectivo el Seguro de Caución de Anticipo, sin perjuicio de las demás sanciones que correspondan. El anticipo le será descontado al CONTRATISTA en el primer pago que se realice.
- b) **Primer pago:** por el **sesenta por ciento (60%)** del valor total de la ORDEN, menos el cien por ciento (100%) del total del anticipo otorgado al CONTRATISTA, cuando la OBRA presente el sesenta por ciento (60%) de avance físico en su construcción, así como la presentación por parte del CONTRATISTA de los documentos establecidos en el numeral 21.2 de este anexo.
- c) **Segundo pago:** por el **veinticinco por ciento (25%)** del valor total de la ORDEN, cuando la OBRA presente el ochenta y cinco por ciento (85%) de avance físico en su construcción, así como la presentación por parte del CONTRATISTA de los documentos establecidos en el numeral 21.2 de este anexo.
- d) **Pago final:** por el **quince por ciento (15%)** del valor total de la ORDEN, cuando la OBRA esté finalizada al cien por ciento (100%) en su construcción, así como la presentación por parte del CONTRATISTA de los documentos establecidos en el numeral 21.3 de este anexo.



21. Documentos a presentar para trámite de pago

21.1 Anticipo:

1. Solicitud del anticipo por EL CONTRATISTA dirigida a la GERENCIA;
2. Recibo numerado a nombre del INDE;
3. Informe del SUPERVISOR DE LA ORDEN, que haga constar que se realizó el replanteo de la OBRA;
4. Programa de inversión del anticipo elaborado por EL CONTRATISTA, firmado y sellado;
5. Cronograma de ejecución de los trabajos elaborado por EL CONTRATISTA, firmado y sellado;
6. Copia de la ORDEN;
7. Copia de la póliza o endosos (si hubieren) del seguro de caución de anticipo con sus respectivos dictámenes favorables de Asesoría Jurídica Corporativa del INDE;
8. Copia de la póliza o endosos (si hubieren) del seguro de caución de cumplimiento de la ORDEN con sus respectivos dictámenes favorables de Asesoría Jurídica Corporativa del INDE;
9. Copia de la póliza o endosos (si hubieren) del seguro de responsabilidad civil contractual con sus respectivos dictámenes favorables de Asesoría Jurídica Corporativa del INDE.

21.2 Primer y segundo pago

1. Solicitud de pago del CONTRATISTA dirigida a la GERENCIA;
2. Factura Electrónica en Línea -FEL-, indicando en forma impresa el régimen afecto al Impuesto Sobre la Renta -ISR-;
3. Fotocopia autenticada de la licencia extendida por la DISTRIBUIDORA (Únicamente aplica para el primer pago);
4. Copia de la solicitud de supervisión de avance de la OBRA;
5. Copia del informe de supervisión del SUPERVISOR DE LA ORDEN;
6. Copia de la ORDEN;
7. Copia de la póliza vigente o endosos vigentes (si hubieren) del seguro de caución de anticipo con sus respectivos dictámenes favorables de Asesoría Jurídica Corporativa del INDE;
8. Copia de la póliza vigente o endosos vigentes (si hubieren) del seguro de caución de cumplimiento de la ORDEN con sus respectivos dictámenes favorables de Asesoría Jurídica Corporativa del INDE;
9. Copia de la póliza vigente o endosos vigentes (si hubieren) del seguro de responsabilidad civil contractual con sus respectivos dictámenes favorables de Asesoría Jurídica Corporativa del INDE.

21.3 Pago final

1. Solicitud de pago del CONTRATISTA dirigida a la GERENCIA;
2. Factura Electrónica en Línea -FEL-, indicando en forma impresa el régimen afecto al Impuesto Sobre la Renta -ISR-;
3. Copia del aviso de finalización de la OBRA;
4. Copia del informe de supervisión final del SUPERVISOR DE LA ORDEN;
5. Certificación original del acta de recepción e inspección final de la Comisión Receptora y Liquidadora del INDE;
6. Planos finales según lo requerido en el Capítulo II, numeral 2.1, literal "q)" de los TÉRMINOS, también deben estar firmados y sellados por el SUPERVISOR DE LA ORDEN;
7. Copia de la ORDEN;
8. Copia de los documentos de variaciones contractuales, si hubieren;
9. Copia de la póliza vigente o endosos vigentes (si hubieren) del seguro de caución de cumplimiento de la ORDEN con sus respectivos dictámenes favorables de Asesoría Jurídica Corporativa del INDE;
10. Copia de la póliza vigente o endosos vigentes (si hubieren) del seguro de responsabilidad civil contractual con sus respectivos dictámenes favorables de Asesoría Jurídica Corporativa del INDE;
11. Copia de la póliza del seguro de caución de conservación de calidad y funcionamiento de la obra con su respectivo dictamen favorable de Asesoría Jurídica Corporativa del INDE;
12. Copia de la póliza del seguro de caución de saldos deudores con su respectivo dictamen favorable de Asesoría Jurídica Corporativa del INDE.

22. Seguros

EL CONTRATISTA deberá presentar los seguros que se le requieran. Los mismos deberán formalizarse mediante póliza extendida a favor del Instituto Nacional de Electrificación -INDE- por una institución debidamente autorizada para operar en la República de Guatemala, de reconocida solvencia y capacidad financiera, aceptada por el INDE y en Quetzales, en las cuales se debe indicar, que en caso de incumplimiento por parte del CONTRATISTA, el mismo se hará efectivo por la Aseguradora con el simple requerimiento del INDE, sin necesidad de trámite administrativo o actuación judicial.

22.1 Seguro de caución de anticipo

Previo a que se otorgue el anticipo correspondiente de la OBRA, EL CONTRATISTA debe constituir a favor y a entera satisfacción del INDE, un seguro que cubra el cien por ciento (100%) de su valor, para garantizar su correcta utilización y estará vigente por el plazo de la ORDEN y deberá ampliar su vigencia hasta su total amortización.



En la Póliza del Seguro de Caución de Anticipo se debe indicar que, en caso de incumplimiento por parte del CONTRATISTA, el mismo se hará efectivo por la Aseguradora con el simple requerimiento del INDE, sin necesidad de trámite administrativo o actuación judicial.

22.2 Seguro de caución de cumplimiento

EL CONTRATISTA debe constituir y presentar un Seguro de Caución de Cumplimiento que garantice el cumplimiento de la totalidad de las condiciones y obligaciones establecidas en la ORDEN.

Este Seguro de Caución debe ser presentado dentro de los diez (10) días hábiles siguientes de la entrega a EL CONTRATISTA de la fotocopia de la ORDEN, el cual debe otorgarse por el veinte por ciento (20%) del valor de la ORDEN y estará vigente desde la fecha de suscripción de la ORDEN hasta por cuatro (4) meses posteriores al vencimiento del plazo de la ORDEN, en el entendido que en caso el plazo de la ORDEN se prorrogue, EL CONTRATISTA debe prorrogar también este seguro.

Si EL CONTRATISTA incumple con las condiciones y obligaciones contraídas en la ORDEN, el Seguro de Caución de Cumplimiento se ejecutará.

En la Póliza del Seguro de Caución de Cumplimiento se debe indicar que, en caso de incumplimiento por parte del CONTRATISTA, el mismo se hará efectivo por la Aseguradora con el simple requerimiento del INDE, sin necesidad de trámite administrativo o actuación judicial.

22.3 Seguro de responsabilidad civil contractual

EL CONTRATISTA debe adquirir por cada CONTRATO DE OBRA un seguro de responsabilidad civil, por un valor equivalente al 2% del valor total del CONTRATO DE OBRA, no pudiendo ser el seguro mencionado menor de cincuenta mil quetzales (Q.50,000.00), que cubra daños a terceros o a bienes propiedad del INDE, ocasionados por el CONTRATISTA y/o su personal. El CONTRATISTA en todo caso debe indemnizar a los afectados y dejar a salvo al INDE, sus funcionarios, agentes y empleados de los reclamos que pudieren surgir debido al mal uso de cualesquiera aparatos, equipos, materiales o procedimientos patentados o con derechos reservados y deberá indemnizar al INDE por cualquier costo de daños a que se viere obligado a pagar por tal infracción en cualquier tiempo durante la ejecución del CONTRATO DE OBRA.

Este seguro deberá estar vigente durante el plazo del contrato y presentarse juntamente con el seguro de caución de cumplimiento del CONTRATO DE OBRA.



22.4 Seguro de caución de conservación de calidad y funcionamiento

Dentro de los diez (10) días hábiles posteriores a que se le entregue AL CONTRATISTA la certificación del Acta de Recepción Final, éste responderá por la calidad y funcionamiento de la OBRA, mediante un Seguro de Caución por el quince por ciento (15%) del valor total de la ORDEN y cubrirá el valor de las reparaciones de las fallas o desperfectos que le sean imputables y que aparecieren en el tiempo de responsabilidad. Si EL CONTRATISTA no presenta este Seguro de Caución dentro del plazo establecido, el INDE ejecutará el Seguro de Caución de Cumplimiento. Este seguro de caución sustituirá el Seguro de Caución de Cumplimiento y debe de estar vigente durante dieciocho (18) meses contados a partir de la fecha del acta de recepción final de la OBRA.

El vencimiento del tiempo de responsabilidad previsto en el párrafo anterior, no exime al CONTRATISTA de la responsabilidad por destrucción o deterioro de los bienes debido a dolo o culpa de su parte por el plazo de cinco (5) años, contados a partir de la fecha del acta de recepción final de la OBRA.

En la Póliza del Seguro de Caución de Conservación de Calidad y Funcionamiento se debe indicar que, en caso de incumplimiento por parte del CONTRATISTA, el mismo se hará efectivo por la Aseguradora con el simple requerimiento del INDE, sin necesidad de trámite administrativo o actuación judicial.

22.5 Seguro de caución de saldos deudores

Para garantizar el pago de saldos deudores que pudieran resultar a favor del INDE o de terceros en la liquidación, EL CONTRATISTA debe presentar seguro de caución por el cinco por ciento (5%) del valor original de la ORDEN, dentro de los diez (10) días hábiles posteriores a que se le entregue al CONTRATISTA la certificación del Acta de Recepción Final y estará vigente por trescientos sesenta y cinco (365) días calendario contados a partir de la fecha del acta de recepción final de la OBRA.

Aprobada la liquidación, si no hubiere saldos deudores, se cancelará esta garantía.

En la Póliza del Seguro de Saldos Deudores se debe indicar que, en caso de incumplimiento por parte del CONTRATISTA, el mismo se hará efectivo por la Aseguradora con el simple requerimiento del INDE, sin necesidad de trámite administrativo o actuación judicial.

23. Representaciones

23.1 Representante del INDE



Durante la fase de ejecución de la ORDEN el INDE estará representado ante EL CONTRATISTA, por el SUPERVISOR DE LA ORDEN, quien debe ser nombrado por la GERENCIA dentro de los cinco (5) días hábiles siguientes a la fecha de que ésta reciba la copia de la ORDEN, lo cual se hará del conocimiento por escrito al CONTRATISTA en forma inmediata.

23.2 Representante del contratista

EL CONTRATISTA estará representado en sus actuaciones por su representante legal y en la ejecución de la ORDEN por una persona nombrada por el, con las facultades necesarias para tomar decisiones de carácter técnico, cuyo nombramiento se comunicará por escrito al INDE dirigido a la GERENCIA, por medio de una nota simple firmada por el CONTRATISTA, dentro de los cinco (5) días hábiles de haber recibido la copia de la ORDEN

24. Fuerza mayor o caso fortuito

Cuando las facultades del INDE o del CONTRATISTA para cumplir debidamente con sus obligaciones contractuales, sean obstaculizadas, perjudicadas, interrumpidas o de cualquier forma demoradas, por acciones, fuerza o circunstancias naturales o de otra índole, pero totalmente fuera de control de las partes afectadas, tales como: incendios, rayos, epidemias, tormentas, explosiones, huelgas, disturbios callejeros, vandalismo, sabotaje, rebeliones, deslaves, terremotos, erupciones volcánicas, inundaciones, crecidas de ríos, acciones hostiles, guerras, invasiones, demoras en el trámite de aprobación de descargos por parte de los entes reguladores del sistema eléctrico del país, demoras en el trámite de servidumbres de conducción de energía eléctrica, demora en la autorización de permisos y licencias por parte de entes externos, se considerará como un caso de fuerza mayor o caso fortuito.

La parte afectada por una situación como las indicadas anteriormente, está obligada a:

- Informar a la otra parte, por el medio más expedito posible, sobre las circunstancias y el impacto ocasionado;
- Tomar todas las precauciones posibles para proteger y preservar la totalidad de los recursos afectados;
- Tratar de obtener con toda diligencia y dedicación la superación, reducción o desaparición de las causas que la provocaron;
- Solicitar, si procediere, prórroga del plazo, dentro de los diez (10) días de acaecido el hecho, conforme a lo establecido en el Artículo 64 del REGLAMENTO.



En caso de desacuerdo entre el INDE y el CONTRATISTA en lo que respecta a la interpretación y duración de las condiciones existentes en los casos de fuerza mayor o caso fortuito descritas con anterioridad, las mismas se resolverán de acuerdo a lo establecido en esta ORDEN en el numeral veinticinco (25) de este anexo.

25. Controversias

Toda controversia relativa al cumplimiento, interpretación, aplicación y efectos de la ORDEN con motivo de la aplicación del REGLAMENTO, agotada la fase conciliatoria entre las partes y el procedimiento administrativo, se someterá a la jurisdicción del Tribunal de lo Contencioso Administrativo.

No obstante, lo anterior, el INDE se reserva el derecho de someter a arbitraje la controversia, siempre que así se convenga entre las partes.

El INDE señala como lugar para recibir notificaciones y citaciones la séptima (7ma.) avenida, dos guión veintinueve (2-29), zona nueve (9), Edificio La Torre, nivel menos dos (-2), de esta Ciudad, Gerencia de Electrificación Rural y Obras del INDE; y EL CONTRATISTA señala como lugar para recibir notificaciones y citaciones en **BARRIO EL PORVENIR, GUASTATOYA, EL PROGRESO** y de manera expresa declara que renuncia al fuero de su domicilio y se somete a los tribunales que el INDE elija si fuere el caso. Tanto el INDE como el CONTRATISTA se obligan a notificarse cualquier cambio de dirección y en el caso de no hacerlo, se tendrán por bien hechas las notificaciones, citaciones y emplazamientos que se hagan en las direcciones señaladas en este anexo.

26. Aprobación

La adjudicación de la negociación fue aprobada por el Consejo Directivo del INDE, mediante resolución emitida en Punto Tercero del Acta número **49-2021**, correspondiente a su Sesión Extraordinaria celebrada el **21 de junio del año 2021**. Los planos finales y la cotización de la OBRA fueron autorizados por el Gerente de Electrificación Rural y Obras, **Ing. MARIO ENRIQUE FIGUEROA SALAZAR**, en providencia **GERO-400-P-1775-2023 de fecha 07/08/2023**.

ANEXO UNO contenido en dieciséis hojas de papel bond tamaño carta con membrete del Instituto Nacional de Electrificación -INDE-, útiles en su anverso.



ANEXO DOS DE LA ORDEN DE COMPRA Y PAGO MATRIZ No. GERO/026-2023 PARA LA "CONSTRUCCIÓN REDES Y LÍNEAS ELÉCTRICAS DE DISTRIBUCIÓN, CASERÍO NUEVAS MARAVILLAS, ALDEA CHOCABJ, MUNICIPIO DE SIBINAL, DEPARTAMENTO DE SAN MARCOS".

No.	CODIGO	DESCRIPCION DEL COMPONENTE	UNIDAD	CANTIDAD	PRECIO UNITARIO (C)	DEDUCCION	VALOR POR DEDUCCION	PRECIO UNITARIO (OPERACION) + VALOR POR DEDUCCION	PRECIO TOTAL
1	001-0030	Poste de madera (10.87 metros/25 pies) Clase 2	u	2	4,200.86	25.63%	1,127.56	3,073.30	11,745.84
2	001-0038	Poste de madera (12 metros/40 pies) Clase 3	u	2	5,300.69	25.63%	1,351.98	3,948.71	15,394.26
3	001-0057	Estructura tipo II distribución primaria con hilo neutro 1 fase (15.2 kV) ACSR 1/0 RAVEN Y NEUTRO 1/0 RAVEN	u	1	1,964.52	25.63%	503.82	1,460.70	2,428.34
4	001-0060	Estructura tipo V distribución primaria con hilo neutro 1 fase (15.2 kV) ACSR 1/0 RAVEN Y NEUTRO 1/0 RAVEN	u	1	2,088.21	25.63%	535.01	1,553.20	3,895.38
5	001-0062	Estructura tipo VI distribución primaria con hilo neutro 1 fase (15.2 kV) ACSR 1/0 RAVEN Y NEUTRO 1/0 RAVEN	u	1	1,555.28	25.63%	395.61	1,159.67	2,038.87
6	001-0063	Estructura tipo VII distribución primaria con hilo neutro 1 fase (15.2 kV) ACSR 1/0 RAVEN Y NEUTRO 1/0 RAVEN	u	1	9,885.21	25.63%	2,534.85	7,350.36	12,234.11
7	001-0083	Retenida de ancla doble	u	11	1,070.86	25.63%	277.03	793.83	28,157.58
8	001-0171	Conductor media tensión 1/T ACSR No. 1/0 RAVEN e hilo neutro ACSR No. 1/0 RAVEN	km	1.27	29,925.00	25.63%	7,662.28	22,262.72	46,877.82
9	001-0184	Cable acero 15 kV	u	1	1,940.51	25.63%	495.71	1,444.80	1,901.22
10	001-0186	Pararrayos 15.2 kV	u	1	2,426.45	25.63%	621.80	1,804.65	3,695.25
11	001-0188	Amortiguador para conductor ACSR No. 1/0 AWG	u	4	889.99	25.63%	227.15	662.84	4,400.38
Media Tensión									
12	001-0180	Poste de madera (10.87 metros/35 pies) Clase 5	u	24	4,750.26	25.63%	1,121.56	3,628.70	82,206.88
13	001-0056	Estructura tipo I distribución primaria con hilo neutro 1 fase (15.2 kV) ACSR 1/0 RAVEN Y NEUTRO 1/0 RAVEN	u	2	1,640.17	25.63%	417.77	1,222.40	4,099.38
14	001-0057	Estructura tipo II distribución primaria con hilo neutro 1 fase (15.2 kV) ACSR 1/0 RAVEN Y NEUTRO 1/0 RAVEN	u	6	1,964.52	25.63%	493.82	1,470.70	12,141.70
15	001-0059	Estructura tipo III distribución primaria con hilo neutro 1 fase (15.2 kV) ACSR 1/0 RAVEN Y NEUTRO 1/0 RAVEN	u	1	2,548.35	25.63%	651.67	1,896.68	3,130.07
16	001-0060	Estructura tipo IV distribución primaria con hilo neutro 1 fase (15.2 kV) ACSR 1/0 RAVEN Y NEUTRO 1/0 RAVEN	u	6	2,498.71	25.63%	637.05	1,861.66	10,005.38
17	001-0061	Estructura tipo V distribución primaria con hilo neutro 1 fase (15.2 kV) ACSR 1/0 RAVEN Y NEUTRO 1/0 RAVEN	u	1	1,632.56	25.63%	415.61	1,216.95	2,038.87
18	001-0062	Estructura tipo VI distribución primaria con hilo neutro 1 fase (15.2 kV) ACSR 1/0 RAVEN Y NEUTRO 1/0 RAVEN	u	1	9,889.26	25.63%	2,534.85	7,354.41	12,234.11
19	001-0170	Estructura remate simple	u	9	763.72	25.63%	193.94	569.78	5,134.11
20	001-0181	Estructura remate simple	u	7	287.85	25.63%	73.88	213.97	1,505.31
21	001-0083	Retenida de ancla doble	u	28	1,070.86	25.63%	277.03	793.83	58,874.34
22	001-0091	Retenida de ancla simple	u	2	1,672.04	25.63%	424.77	1,247.27	4,155.87
23	001-0095	Conectores para BT	u	2	416.38	25.63%	106.31	310.07	1,029.40
24	001-0129	Conductor media y baja tensión 1/T ACSR No. 1/0 RAVEN, hilo de neutro ACSR No. 1/0 RAVEN y vigas tipo 2 cerrado	km	0.886	66,574.00	25.63%	17,048.38	49,525.62	44,002.03
25	001-0131	Transformador autoconectado bajo pérdidas 30 kVA (7.6/15.2 kV)	u	1	20,885.57	25.63%	5,351.04	15,534.53	33,266.81
26	001-0143	Anillo de horm	u	4	2,005.22	25.63%	511.12	1,494.10	24,829.35
27	001-0143	Tiemas físicas	u	4	1,565.80	25.63%	396.65	1,169.15	2,741.26
28	001-0188	Amortiguador para conductor ACSR No. 1/0 AWG	u	4	889.99	25.63%	227.15	662.84	4,400.38
Media y Baja Tensión									
29	001-0083	Poste de madera (10 metros/30 pies) Clase 3	u	8	3,889.11	25.63%	995.00	2,894.11	28,428.00
30	001-0130	Estructura remate doble	u	0	761.25	25.63%	193.94	569.31	-
31	001-0131	Estructura remate simple	u	6	757.60	25.63%	193.94	563.66	3,381.96
32	001-0094	Retenida de ancla simple	u	5	1,672.04	25.63%	424.77	1,247.27	6,236.25
33	001-0184	Conductor baja tensión vigas tipo 2 cerrado	km	0.294	32,012.50	25.63%	8,206.65	23,805.85	23,450.84
34	001-0143	Tiemas físicas	u	4	1,461.60	25.63%	370.60	1,090.99	2,741.26
Baja Tensión									
35	001-0148	Hoja Entregable de Planos Finales de Obra (Impresión Física y Medio Digital (AutoCAD, PDF y XMP))	u	1	5,010.87	25.63%	1,283.07	3,727.80	6,193.91
36	001-0151	Paño Aléctrico	km	8.5	3,101.87	25.63%	784.56	2,317.31	3,152.77
37	001-0150	Botón de Obra Tipo "A"	u	1	3,731.72	25.63%	954.26	2,777.46	2,988.99
									581,722.67

