

235-2023

CONTRATO ADMINISTRATIVO.

En la ciudad de Guatemala, el uno (01) de marzo de dos mil veintitrés (2023), nosotros, **RAMÓN ANÍBAL ROMERO SOTO**, de cincuenta y ocho (58) años de edad, soltero, guatemalteco, Ingeniero Electricista, de este domicilio, con Documento Personal de Identificación -DPI-, Código Único de Identificación -CUI- número dos mil cuatrocientos cuarenta y cuatro, cincuenta y tres mil quinientos, dos mil uno (2444 53500 2001), emitido en el Registro Nacional de las Personas -RENAP- de la República de Guatemala, actúo en mi calidad de **GERENTE GENERAL DEL INSTITUTO NACIONAL DE ELECTRIFICACIÓN**, en adelante se denominará **INDE**, calidad que acredito con: **a)** Transcripción del ACUERDO emitido por el Consejo Directivo en PUNTO CUARTO LITERAL D) del Acta Número treinta y tres guion dos mil veintidós (33-2022), correspondiente a la Sesión Extraordinaria celebrada el veintidós (22) de abril de dos mil veintidós (2022) que contiene mi Nombramiento en el cargo de Gerente General del INDE, a partir del tres (3) de mayo del dos mil veintidós (2022). **b)** Certificación del Acta de Toma de Posesión del cargo como Gerente General del INDE, número ciento veintiuno guion dos mil veintidós (121-2022), de fecha tres (3) de mayo de dos mil veintidós (2022), asentada en el Libro de Actas con registro número L dos cincuenta y cuatro mil ciento setenta y dos (L2 54172), autorizado por la Contraloría General de Cuentas, once (11) de mayo de dos mil veintiuno (2021). **c)** Certificación de la Resolución contenida en el punto QUINTO del acta número seis guion dos mil trece (6-2013), de la sesión celebrada por el Consejo Directivo del INDE, el dieciocho (18) de febrero de dos mil trece (2013), por medio de la cual se delega en el Gerente General la Representación Legal de la Institución, y **HIEYSON EDUARDO SOLARES CASTILLO**, propietario de la empresa mercantil **TECNISOL**, de cuarenta (40) años de edad, soltero, guatemalteco, comerciante, de este domicilio, me identifico con Documento Personal de Identificación -DPI-, con Código Único de Identificación -CUI- número dos mil seiscientos cuarenta y nueve, cero cuatro mil doscientos setenta y tres, cero quinientos uno (2649 04273 0501) emitido por el Registro Nacional de las Personas -RENAP-. Actúo en mi calidad de propietario de la empresa mercantil **TECNISOL**, en adelante identificada como Contratista, lo que acredito con copia legalizada de la Patente de Comercio de Empresa inscrita al número doscientos cincuenta y siete mil ochocientos uno (257801), folio quinientos sesenta y cinco (565) del libro doscientos diecinueve (219) de Empresas Mercantiles del Registro Mercantil General de la República. Ambos comparecientes aseguramos ser de los datos de identificación consignados, hallarnos en el libre ejercicio de nuestros derechos civiles y que las representaciones que ejercitamos y acreditamos son suficientes conforme a la ley y a nuestro juicio, para la celebración del presente **CONTRATO DE LA OBRA "CONSTRUCCIÓN REDES Y LÍNEAS ELÉCTRICAS DE DISTRIBUCIÓN, CASERÍO**



TECNISOL
SOLUCIONES TÉCNICAS

1ra. calle "B" 15-27
Colonia Pinares de San Cristóbal
Zona 6, Mixco, Guatemala



CHOMOP, MUNICIPIO DE SAN BARTOLOMÉ JOCOTENANGO, DEPARTAMENTO DE QUICHÉ", en adelante simplemente CONTRATO o CONTRATO DE OBRA, de conformidad con las cláusulas siguientes: **PRIMERA: ANTECEDENTES Y BASE LEGAL: Uno punto uno (1.1) ANTECEDENTES.** El Instituto Nacional de Electrificación -INDE- convocó a ofertar el evento de Invitación a Ofertar No. GERO/D04-2020-0008 Construcción Redes y Líneas Eléctricas de Distribución en Media y Baja Tensión a Través del Sistema de Compras Abierto (SICOA), por medio de la Gerencia de Electrificación Rural y Obras, en adelante la Gerencia. Para el efecto se elaboraron los Términos de Referencia de la Invitación a Ofertar número GERO/D04-2020-0008, se realizaron las publicaciones correspondientes y la Junta de Invitación a Ofertar Permanente del Instituto Nacional de Electrificación -INDE-, recibió las ofertas; luego del análisis y calificación realizó la adjudicación de los Renglones del uno al catorce (1 al 14) a favor de **HIEYSON EDUARDO SOLARES CASTILLO**, propietario de la empresa mercantil **TECNISOL**, según consta en Certificación del acta número cero dieciséis guion dos mil veintiuno (016-2021), de fecha uno (1) de junio del dos mil veintiuno (2021), contenida en el Libro de Actas del Ente Corporativo Junta de Invitación a Ofertar Permanente, número L dos cuarenta y cuatro mil setenta y cinco (L2 44075) autorizado por la Contraloría General de Cuentas el veintidós (22) de marzo del dos mil diecinueve (2019) y el Libro de Actas del Ente Corporativo Junta de Invitación Permanente número L dos cuarenta y cuatro mil setenta y seis (L2 44076) autorizado por la Contraloría General de Cuentas el veintidós (22) de marzo del dos mil diecinueve (2019). Esta adjudicación fue aprobada por el Consejo Directivo del INDE, mediante resolución emitida en Punto TERCERO del Acta número cuarenta y nueve guion dos mil veintiuno (49-2021) correspondiente a su Sesión Extraordinaria celebrada el veintiuno (21) de junio del dos mil veintiuno (2021) transcrita en documento CDR guion ciento treinta y ocho guion dos mil veintiuno (CDR-138-2021) de fecha veinticuatro (24) de junio del dos mil veintiuno (2021), en tal virtud se celebró el Contrato Administrativo número Doscientos cincuenta y cinco guion dos mil veintiuno (255-2021) de fecha nueve de julio del dos mil veintiuno (2021) que contiene el Contrato SICOA correspondiente y su modificación y ampliación contenida en contrato administrativo número trescientos treinta y seis guion dos mil veintidós (336-2022) de fecha uno (01) de agosto de dos mil veintidós (2022). **Uno punto dos (1.2) BASE LEGAL.** Este contrato tiene su base legal en lo establecido en los Artículos números dos (2), veintisiete (27), treinta y cinco (35), treinta y seis (36), cincuenta y nueve (59), sesenta (60) y sesenta y uno (61) del Reglamento de Compras, Contrataciones y Enajenaciones del Instituto Nacional de Electrificación -INDE-.

SEGUNDA: DOCUMENTOS QUE FORMAN PARTE DEL PRESENTE CONTRATO. Forman parte de este contrato: a) Los Términos de Referencia y adendas que se hubieren emitido; b) La OFERTA Original Técnica y Económica presentada por el



TECNISOL
SOLUCIONES TÉCNICAS
1ra. Calle "B" 16-27
Colonia Pinares de San Cristóbal
Zona 16 • A. • Guatemala

CONTRATISTA al INDE el once (11) de mayo del dos mil veintiuno (2021), así como la Cotización de Precios y Planos de Replanteo del Diseño del proyecto presentados con fecha veinticinco (25) de noviembre de dos mil veintidós (2022); c) El CONTRATO SICOA así como su modificación y ampliación; y, d) El expediente formado para el efecto. En caso de existir diferencia o discrepancia entre los documentos descritos, debe prevalecer en su orden este contrato, los Términos de Referencia, la oferta presentada por el contratista y el expediente administrativo. **TERCERA: OBJETO Y ALCANCES DEL CONTRATO: Tres punto uno (3.1). OBJETO:** Tanto el INDE como el CONTRATISTA, manifestamos que el objeto de este Contrato es la Construcción Redes y Líneas Eléctricas de Distribución, Caserío Chomop, Municipio de San Bartolomé Jocotenango, Departamento de Quiché, de la Gerencia de Electrificación Rural y Obras del Instituto Nacional de Electrificación –INDE-.

Tres Punto Dos (3.2) ALCANCES: El CONTRATISTA se compromete a efectuar los alcances de la presente contratación, de conformidad con todos los requerimientos indicados en las Disposiciones Técnicas de los Términos de Referencia y la OFERTA adjudicada, para la Obra Construcción Redes y Líneas Eléctricas de Distribución, Caserío Chomop, Municipio de San Bartolomé Jocotenango, Departamento de Quiché, (Según Capítulo II de los Términos de Referencia). El CONTRATISTA debe cumplir los plazos de entrega, así como todas las actividades propuestas en el CRONOGRAMA DE EJECUCIÓN. Los cambios en las especificaciones técnicas siempre que no varíen la cantidad o precio de la obra, ni sea de calidad inferior a la ofertada, pueden ser aprobados por la autoridad que haya aprobado la negociación original. **CUARTA: VIGENCIA, PLAZO, LUGAR DE EJECUCIÓN Y PRÓRROGA: Cuatro punto uno (4.1) VIGENCIA:** Período comprendido desde la fecha de suscripción del CONTRATO DE OBRA, hasta la fecha de aprobación de la liquidación del mismo. **Cuatro punto dos (4.2) PLAZO:** El plazo es de CIENTO DIEZ (110) DÍAS HÁBILES contados a partir de la recepción por parte del CONTRATISTA, de la fotocopia del CONTRATO DE OBRA, con el número de Registro de Control Interno del INDE. **Cuatro punto tres (4.3.) LUGAR DE EJECUCIÓN:** La OBRA será entregada en las condiciones establecidas en el presente CONTRATO en el Caserío Chomop, Municipio de San Bartolomé Jocotenango, Departamento de Quiché. **Cuatro punto cuatro (4.4.) PRÓRROGA:** A solicitud del CONTRATISTA o por necesidad del INDE, y en forma razonada, el plazo contractual para la ejecución del presente contrato de obra, puede ser prorrogado por caso fortuito, fuerza mayor o por cualquier otra causa no imputable a éstos, que les imposibilite el cumplimiento de sus obligaciones dentro del plazo establecido. Debiendo cumplirse con lo establecido en el Artículo 64 del Reglamento de Compras, Contrataciones y Enajenaciones del INDE. Para el efecto, el CONTRATISTA debe presentar solicitud escrita dentro del plazo de diez (10) días hábiles de acaecido el hecho en que fundamenta la prórroga, adjuntando toda la documentación que justifique su



TECNISOL
SOLUCIONES TÉCNICAS
1ra. Calle "B" 16-27
Colonia Pinares de San Carlos
Zona 17, Guatemala

solicitud. La prórroga se autorizará por parte de la GERENCIA, con base al informe técnico que justifique la misma, emitido por el SUPERVISOR DEL CONTRATO, con el visto bueno del ADMINISTRADOR DEL CONTRATO, bajo su estricta responsabilidad; en el caso de autorizarse la prórroga el CONTRATISTA debe constituir o prorrogar los seguros de caución que se requieran. **QUINTA: PRECIO Y FORMA DE PAGO.** A) **PRECIO.** El precio total de la presente contratación es de **NOVECIENTOS NUEVE MIL TRESCIENTOS CATORCE QUETZALES CON SESENTA Y OCHO CENTAVOS (Q. 909,314.68)**, que incluye el Impuesto al Valor Agregado. B) **FORMA DE PAGO.** El pago de todos los trabajos realizados se efectuará por medio de órdenes de compra y pago en Quetzales y se hará efectivo de la forma siguiente: B.i) Anticipo. El INDE otorgará contra la presentación de recibo numerado el veinte por ciento (20%) del valor total del CONTRATO, previa presentación por parte del CONTRATISTA de los documentos establecidos en la literal C) sub literal C.i), de la presente cláusula. Si el CONTRATISTA no invierte estos recursos conforme al cronograma de ejecución de los trabajos contratados y al programa de inversión de anticipo, el contrato podrá darse por terminado sin responsabilidad para el INDE, haciéndose efectivo el seguro de caución de anticipo, sin perjuicio de las demás sanciones que correspondan. El total del anticipo le será descontado al CONTRATISTA en el primer pago que se realice. B.ii) Primer pago: por el sesenta por ciento (60%) del valor total del CONTRATO menos el cien por ciento (100%) del anticipo otorgado al CONTRATISTA, cuando la OBRA presente el sesenta por ciento (60%) de avance físico en su construcción, así como la presentación por parte del CONTRATISTA de los documentos establecidos en la literal C) sub literal C.ii), de la presente cláusula; B.iii) Segundo pago: por el veinticinco por ciento (25%) del valor total del CONTRATO, cuando la OBRA presente el ochenta y cinco por ciento (85%) de avance físico en su construcción, así como la presentación por parte del CONTRATISTA de los documentos establecidos en la literal C) sub literal C.ii), de la presente cláusula; B.iv) Pago final: por el quince por ciento (15%) del valor total del CONTRATO, cuando la OBRA esté finalizada al cien por ciento (100%) en su construcción, así como la presentación por parte del CONTRATISTA de los documentos establecidos en la literal C) sub literal C.iii), de la presente cláusula. C). Documentos necesarios para el pago. El CONTRATISTA deberá presentar la siguiente documentación: C.i) Anticipo. Solicitud del anticipo por el CONTRATISTA dirigida a la GERENCIA; recibo numerado a nombre del INDE; informe del SUPERVISOR DEL CONTRATO, que haga constar que se realizó el replanteo de la OBRA; programa de inversión del anticipo elaborado por el CONTRATISTA, firmado y sellado; cronograma de ejecución de los trabajos elaborado por el CONTRATISTA, firmado y sellado; copia del CONTRATO SICOA, así como su modificación y ampliación; copia del CONTRATO DE OBRA; copia de la póliza del seguro de caución de anticipo con su respectivo dictamen favorable de Asesoría Jurídica Corporativa del INDE; copia de la póliza



TECNISOL
SOLUCIONES TÉCNICAS
3ra. calle "B" 16-27
Colonia Pinares de San Cristóbal
Zona 6, Mixco, Guatemala



del seguro de caución de cumplimiento del CONTRATO con su respectivo dictamen favorable de Asesoría Jurídica Corporativa del INDE; copia de la póliza del seguro de responsabilidad civil contractual con su respectivo dictamen favorable de Asesoría Jurídica Corporativa del INDE. C.ii) Primer y segundo pago. Solicitud de pago del CONTRATISTA dirigida a la GERENCIA; Factura Electrónica en Línea -FEL-, indicando en forma impresa el régimen afecto al Impuesto Sobre la Renta -ISR-; fotocopia autenticada de la licencia extendida por la DISTRIBUIDORA (únicamente para el primer pago); copia de la solicitud de supervisión de avance de la OBRA; copia del informe de supervisión del SUPERVISOR DEL CONTRATO; copia de la póliza vigente o endosos vigentes (si hubieren) del seguro de caución de anticipo con sus respectivos dictámenes favorables de Asesoría Jurídica Corporativa del INDE (únicamente para el primer pago); copia de la póliza vigente o endosos vigentes (si hubieren) del seguro de caución de cumplimiento del CONTRATO con sus respectivos dictámenes favorables de Asesoría Jurídica Corporativa del INDE; copia de la póliza vigente o endosos vigentes (si hubieren) del seguro de responsabilidad civil contractual con sus respectivos dictámenes favorables de Asesoría Jurídica Corporativa del INDE. C.iii) Pago final. Solicitud de pago del CONTRATISTA dirigida a la GERENCIA; Factura Electrónica en Línea -FEL-, indicando en forma impresa el régimen afecto al Impuesto Sobre la Renta -ISR-; copia del aviso de finalización de la OBRA; copia del informe de supervisión del SUPERVISOR DEL CONTRATO; certificación original del acta de recepción e inspección final de la Comisión Receptora y Liquidadora del INDE; planos finales, según lo requerido en el Capítulo II, numeral 2.1, literal "q)" de los Términos de Referencia, también deben estar firmados y sellados por el SUPERVISOR DEL CONTRATO; copia de los documentos de variaciones contractuales (si hubieren); copia de la póliza vigente o endosos vigentes (si hubieren) del seguro de caución de cumplimiento del CONTRATO con sus respectivos dictámenes favorables de Asesoría Jurídica Corporativa del INDE; copia de la póliza vigente o endosos vigentes (si hubieren) del seguro de responsabilidad civil contractual con sus respectivos dictámenes favorables de Asesoría Jurídica Corporativa del INDE; copia de la póliza del seguro de caución de conservación de calidad y funcionamiento de la obra con su respectivo dictamen favorable de Asesoría Jurídica Corporativa del INDE; copia de la póliza del seguro de caución de saldos deudores con su respectivo dictamen favorable de Asesoría Jurídica Corporativa del INDE. **SEXTA: PARTIDA PRESUPUESTARIA.** Los pagos que se deriven de la OBRA contenida en el contrato, se efectuarán con cargo a la partida presupuestaria 2023-21100080-104-14-00-001-000-101-2021 de la Gerencia de Electrificación Rural y Obras del presupuesto vigente o la que se designe en los próximos ejercicios presupuestarios. **SÉPTIMA: IMPUESTOS, PERMISOS, LICENCIAS Y RESOLUCIONES.** El Contratista está obligado ante el Fisco al pago de los impuestos que de conformidad con la ley le corresponda derivado de este



MTECNUSOL
SOLUCIONES TÉCNICAS
1ra. calle "B" 16-27
Colonia Pinares de San Cristóbal
Zona 6, Miraflores, Guatemala



contrato, así mismo deberá obtener todos los permisos, licencias y resoluciones necesarios para la ejecución de la obra. **OCTAVA: SEGUROS:** El Contratista deberá presentar los seguros que se le requieran. Los mismos deberán formalizarse mediante póliza extendida a favor del Instituto Nacional de Electrificación –INDE–, por una institución debidamente autorizada para operar en la República de Guatemala, de reconocida solvencia y capacidad financiera, aceptada por el INDE y en la moneda en que se presente la OFERTA y se efectúe la adjudicación, en los cuales se debe indicar, que en caso de incumplimiento por parte del CONTRATISTA, los mismos se harán efectivos por la aseguradora con el simple requerimiento del INDE, sin necesidad de trámite administrativo o actuación judicial. El ADMINISTRADOR del CONTRATO, será el único responsable de solicitar y velar por la vigencia de los seguros incluidos en este contrato, quien a su vez mantendrá informado al SUPERVISOR DEL CONTRATO. El CONTRATISTA deberá presentar los Seguros que se le requieran, en la Gerencia de Electrificación Rural y Obras. La División de Obras y Contratos incorporará los documentos de soporte necesarios (se exceptúa copia de Contratos Administrativos) quien posteriormente deberá trasladarlos a Asesoría Jurídica Corporativa para su respectivo dictamen. **Ocho punto uno (8.1) Seguro de caución de cumplimiento de CONTRATO DE OBRA:** El CONTRATISTA debe constituir y presentar un seguro de caución de cumplimiento que garantice el cumplimiento de la totalidad de las condiciones y obligaciones establecidas en el presente CONTRATO. Este seguro de caución debe ser presentado dentro de los diez (10) días hábiles siguientes de la entrega al CONTRATISTA de la fotocopia del CONTRATO DE OBRA con su número de registro de control interno, el cual debe otorgarse por el veinte por ciento (20%) del valor del CONTRATO DE OBRA y estará vigente desde la fecha de suscripción del CONTRATO DE OBRA hasta por cuatro (4) meses posteriores al vencimiento del plazo del CONTRATO DE OBRA antes referido, en el entendido que en caso el plazo del CONTRATO DE OBRA se prorrogue, el CONTRATISTA debe prorrogar también la presente garantía. Si el CONTRATISTA incumple con las condiciones y obligaciones contraídas en el CONTRATO DE OBRA que oportunamente suscriba, el seguro de caución de cumplimiento se ejecutará con base al informe del SUPERVISOR DE CONTRATO con el visto bueno del ADMINISTRADOR DEL CONTRATO, presentado por la GERENCIA a la GERENCIA GENERAL, por medio de quien ésta designe. En la póliza del seguro de caución de cumplimiento se debe indicar que, en caso de incumplimiento por parte del CONTRATISTA, el mismo se hará efectivo por la Aseguradora con el simple requerimiento del INDE, sin necesidad de trámite administrativo o actuación judicial. **Ocho punto dos (8.2) Seguro de caución de anticipo de CONTRATO DE OBRA** Previo a que se otorgue el anticipo correspondiente, el CONTRATISTA debe constituir a favor y a entera satisfacción del INDE un seguro que cubra el cien por ciento (100%) de su valor, para garantizar su correcta



TECNISOL
SOLUCIONES TÉCNICAS
1ra. calle "B" 16-27
Colonia Pinares de San Cristóbal
Zona 6, Mivva, C.A.



utilización y estará vigente por el plazo del CONTRATO DE OBRA y deberá ampliar su vigencia hasta su total amortización. En la póliza del seguro de caución de anticipo se debe indicar que, en caso de incumplimiento por parte del CONTRATISTA, el mismo se hará efectivo por la Aseguradora con el simple requerimiento del INDE, sin necesidad de trámite administrativo o actuación judicial. **Ocho punto tres (8.3) Seguro de caución de conservación de calidad y funcionamiento del CONTRATO DE OBRA** Dentro de los diez (10) días hábiles posteriores a que se le entregue al CONTRATISTA la certificación del acta de recepción final emitida por la COMISIÓN, éste responderá por la calidad y funcionamiento de la OBRA, mediante un seguro de caución por el quince por ciento (15%) del valor total del CONTRATO DE OBRA y cubrirá el valor de las reparaciones de las fallas y/o desperfectos que le sean imputables y que aparecieren en el tiempo de responsabilidad. Si el CONTRATISTA no presenta este seguro de caución dentro del plazo establecido, el INDE ejecutará el seguro de caución de cumplimiento. Este seguro de caución sustituirá el seguro de caución de cumplimiento y debe de estar vigente durante dieciocho (18) meses contados a partir de la fecha del acta de recepción final de la OBRA. El vencimiento del tiempo de responsabilidad previsto en el párrafo anterior, no exime al CONTRATISTA de la responsabilidad por destrucción o deterioro de los bienes debido a dolo o culpa de su parte por el plazo de cinco (5) años, contados a partir de la fecha de recepción definitiva de la OBRA. En la póliza del seguro de caución de conservación de calidad y funcionamiento se debe indicar que, en caso de incumplimiento por parte del CONTRATISTA, el mismo se hará efectivo por la Aseguradora con el simple requerimiento del INDE, sin necesidad de trámite administrativo o actuación judicial. **Ocho punto cuatro (8.4) Seguro de caución de saldos deudores del CONTRATO DE OBRA** Para garantizar el pago de saldos deudores que pudieran resultar a favor del INDE o de terceros en la liquidación, el CONTRATISTA debe presentar seguro de caución por el cinco por ciento (5%) del valor original del CONTRATO DE OBRA, dentro de los diez (10) días hábiles posteriores a que se le entregue al CONTRATISTA la certificación del acta de recepción final por parte de la COMISIÓN y estará vigente por trescientos sesenta y cinco (365) días calendario. Aprobada la liquidación, si no hubiere saldos deudores, se cancelará esta garantía. En la póliza del seguro de saldos deudores se debe indicar que, en caso de incumplimiento por parte del CONTRATISTA, el mismo se hará efectivo por la Aseguradora con el simple requerimiento del INDE, sin necesidad de trámite administrativo o actuación judicial. **Ocho punto cinco (8.5) Seguro de responsabilidad civil contractual del CONTRATO DE OBRA.** El CONTRATISTA debe adquirir un seguro de responsabilidad civil, por un valor equivalente al dos por ciento (2%) del valor total del CONTRATO DE OBRA, no pudiendo ser el seguro mencionado menor de cincuenta mil quetzales (Q. 50,000.00), que cubra daños a terceros o a bienes propiedad del INDE, ocasionados por el CONTRATISTA y/o su personal. El



TECNUSOL
SOLUCIONES TÉCNICAS

1ra. calle "B" 16-27
Colonia Pinares de San Cristóbal
Zona 6, Mixco, Guatemala

CONTRATISTA en todo caso debe indemnizar a los afectados y dejar a salvo al INDE, sus funcionarios, agentes y empleados de los reclamos que pudieren surgir debido al mal uso de cualesquiera aparatos, equipos, materiales o procedimientos patentados o con derechos reservados y deberá indemnizar al INDE por cualquier costo de daños a que se viere obligado a pagar por tal infracción en cualquier tiempo durante la ejecución del CONTRATO DE OBRA. Este seguro deberá estar vigente durante el plazo del contrato y presentarse juntamente con el seguro de caución de cumplimiento del CONTRATO DE OBRA.

NOVENA: SANCIONES POR RETRASO. El retraso del CONTRATISTA en la entrega de la OBRA, en el plazo previsto, por causas imputables a él, se sancionará dentro de los cinco (5) días hábiles posteriores a que se haya certificado el incumplimiento, con el pago de una multa por cada día hábil de atraso del uno punto cinco por millar (1,5 ‰) del valor de la contratación y en los casos de entregas periódicas, la sanción se calculará solamente sobre el valor de la o las entregas en que se diera el retraso, el porcentaje de la sanción sumado no podrá exceder del cinco por ciento (5%) del valor total de la negociación, la que se calculará bajo la responsabilidad directa de la UNIDAD EJECUTORA e impuesta por la GERENCIA. Para el efecto el cómputo del retraso, se hará en base a días hábiles de atraso, lo que se deberá hacer constar en las actas correspondientes a requerimiento por escrito del CONTRATISTA, la multa puede ser deducida del último pago.

DÉCIMA: FUERZA MAYOR Y CASO FORTUITO. Cuando las facultades del INDE o del CONTRATISTA para cumplir debidamente con sus obligaciones contractuales, sean obstaculizadas, perjudicadas, interrumpidas o de cualquier forma demoradas, por acciones, fuerza o circunstancias naturales o de otra índole, pero totalmente fuera de control de las partes afectadas, tales como: incendios, rayos, epidemias, tormentas, explosiones, huelgas, disturbios callejeros, vandalismo, sabotaje, rebeliones, deslaves, terremotos, erupciones volcánicas, inundaciones, crecidas de ríos, acciones hostiles, guerras, invasiones, demoras en el trámite de aprobación de descargos por parte de los entes reguladores del sistema eléctrico del país, demoras en el trámite de servidumbres de conducción de energía eléctrica, demora en la autorización de permisos y licencias por parte de entes externos se considerará como un caso de fuerza mayor o caso fortuito. La parte afectada por una situación como las indicadas anteriormente, está obligada a: a) Informar a la otra parte, por el medio más expedito posible, sobre las circunstancias y el impacto ocasionado; b) Tomar todas las precauciones posibles para proteger y preservar la totalidad de los recursos afectados; c) Tratar de obtener con toda diligencia y dedicación la superación, reducción o desaparición de las causas que la provocaron; d) Solicitar, si procediere, prórroga del plazo, dentro de los diez (10) días de acaecido el hecho, conforme a lo establecido en el artículo sesenta y cuatro (64) del REGLAMENTO. En caso de desacuerdo entre el INDE y el CONTRATISTA en lo que respecta a la interpretación y duración de las condiciones

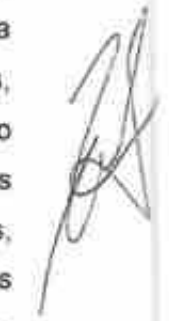

TECNISOL

SOLUCIONES TÉCNICAS

Ira. calle "B" 16-27
Colonia Pinares de San Cristóbal
Zona 6, Mixco, Guatemala



existentes en los casos de fuerza mayor o caso fortuito descritas con anterioridad, las mismas se resolverán de acuerdo a lo establecido en la cláusula siguiente. **DÉCIMA PRIMERA: CONTROVERSIA.** Toda controversia que surja entre el CONTRATISTA y el INDE, relativa al cumplimiento, interpretación, aplicación y efectos del presente CONTRATO, agotada la fase conciliatoria entre las partes y el procedimiento administrativo, se someterá a la jurisdicción del Tribunal de lo Contencioso Administrativo. No obstante lo anterior, el INDE se reserva el derecho de someter a arbitraje la controversia, siempre que así se convenga entre las partes. **DÉCIMA SEGUNDA: RECHAZO.** LA GERENCIA estará en todo momento en su derecho de rechazar la OBRA que no satisfaga los requerimientos establecidos relativos a las especificaciones y valores técnicos solicitados en los Términos de Referencia. **DÉCIMA TERCERA: TERMINACIÓN DEL CONTRATO.** Son causas de terminación del CONTRATO: a) En caso de negligencia comprobada del CONTRATISTA; b) Por incumplimiento de las obligaciones contractuales; c) Por las demás causas previstas en la legislación vigente; d) Si el CONTRATISTA no mantiene vigentes las garantías establecidas; e) Si el CONTRATISTA no se presenta a cobrar el anticipo en Tesorería General del INDE en el plazo que se le indique y, f) Por mutuo acuerdo. El INDE en los casos indicados en las literales a), b), c), d) y e) puede dar por terminado el CONTRATO en cualquier momento sin responsabilidad de su parte y sin necesidad de resolución judicial alguna, previa certificación del acta administrativa en la que se haga constar la causal por parte de la UNIDAD EJECUTORA, mediante resolución emitida por la autoridad que autorizó la negociación. **DÉCIMA CUARTA: OBLIGACIONES Y PROHIBICIONES DEL CONTRATISTA. A) OBLIGACIONES.** El CONTRATISTA está obligado a: a) Cumplir con la legislación vigente en la República de Guatemala; b) Cumplir con el presente CONTRATO; c) Suministrar información que le sea requerida por el Administrador y Supervisor del Contrato; d) Presentar la documentación requerida en este CONTRATO; e) Presentarse a retirar la copia del CONTRATO con su número de registro interno en el plazo establecido; f) Presentar los seguros solicitados dentro del plazo establecido; g) El CONTRATISTA es totalmente responsable de la seguridad operativa y física de las instalaciones existentes involucradas del INDE durante la ejecución de la obra; h) El CONTRATISTA asume toda la responsabilidad laboral, civil, penal o de cualquier otra índole por daños personales o materiales que cause por cuenta propia su personal o terceros, derivados de accidentes o eventos que puedan suceder durante la ejecución de la obra, pero se reserva el derecho de suspender la obra si detecta actos inseguros; i) Atender todas las normas y disposiciones de mitigación ambiental que exija el Ministerio de Ambiente y Recursos Naturales, sin costo alguno para el INDE; j) Responder de todos los pagos laborales y prestaciones de sus empleados o trabajadores, quienes no podrán invocar relación laboral alguna con el INDE; k) Atender y resolver todos y cada uno de los reclamos



MTECNISOL
SOLUCIONES TÉCNICAS

1ra. calle "B" 16-27
Colonia Pinares de San Cristóbal
Zona 6, Mixco, Guatemala



o aclaraciones que se le presenten dentro del plazo contractual y de garantía, que por alguna razón el SUPERVISOR DEL CONTRATO le reporte de forma escrita, respondiendo al reclamo o aclaración en un plazo no mayor a diez días hábiles de que le sea notificado, caso contrario se le hará efectivo el respectivo Seguro de Caución; l) En caso de presentar atraso en la ejecución de la obra, debe realizar las acciones necesarias y presentar el plan de contingencias al Supervisor del Contrato, para definir el cronograma de ejecución, quedando sujeto a las sanciones establecidas en los Términos de Referencia; m) Presentarse a cobrar el anticipo en Tesorería General del INDE, dentro del plazo que se le indique. **B) PROHIBICIONES:** El CONTRATISTA tiene prohibido: a) Requerir ayuda de la Unidad Ejecutora, para la realización de sus tareas específicas; b) Ceder derechos de contratación total o parcialmente; c) Subcontratar trabajos que no hayan sido aprobados y especificados en su oferta; d) Requerir al INDE mano de obra, equipos materiales, hospedaje, alimentación y transporte que pudieran necesitar para la ejecución de este CONTRATO. **DÉCIMA QUINTA: LUGAR PARA RECIBIR NOTIFICACIONES.** El INDE señala como lugar para recibir notificaciones y citaciones la séptima (7ma.) avenida dos - veintinueve (2-29), zona nueve (9), Edificio La Torre, nivel menos dos (N-2), de esta Ciudad, Gerencia de Electrificación Rural y Obras del INDE y el CONTRATISTA señala la primera (1ª) calle "B" dieciséis guión veintisiete (16-27) Colonia Pinares de San Cristóbal, zona ocho (8), Municipio de Mixco, Departamento de Guatemala y la dirección de correo electrónico, indicada en la carta de presentación de su oferta. Quedamos enteradas ambas partes que cualquier cambio de dirección deberán hacerlo saber en forma inmediata y por escrito, en el entendido que de no hacerlo se tendrá por bien hechas las notificaciones, citaciones o emplazamientos en las direcciones antes señaladas por cada una de las partes. Queda obligado el Contratista a dar aviso a la GERENCIA de cualquier cambio de que fuera objeto su representada, en cuanto a su Razón o Denominación Social. Manifiesta el CONTRATISTA que renuncia al fuero de su domicilio y se somete a los Tribunales que el INDE elija, si fuera el caso. **DÉCIMA SEXTA: AMPLIACIÓN Y VARIACIÓN EN EL CONTRATO DE OBRA:** **A) AMPLIACIÓN:** Las ampliaciones en el valor del CONTRATO DE OBRA pueden efectuarse hasta en un veinticinco por ciento (25%) de su valor original, cuya aprobación corresponderá según su monto por la autoridad que haya aprobado el CONTRATO DE OBRA. En aquellos casos en los cuales sea necesaria una ampliación mayor, ésta debe ser autorizada por la AUTORIDAD SUPREMA hasta por un monto máximo del cuarenta por ciento (40%) del valor original del CONTRATO DE OBRA. **B) VARIACIÓN:** Las variaciones en el monto del CONTRATO DE OBRA deben efectuarse a través de los siguientes documentos: A) ORDEN DE TRABAJO SUPLEMENTARIO (OTS); Instrumento para las cantidades adicionales en los Renglones de trabajo contratados, a los precios establecidos en el CONTRATO DE OBRA; B) ACUERDO DE TRABAJO EXTRA



TECNISOL
SOLUCIONES TÉCNICAS
1ra. calle "B" 16-27
Colonia Pinares de San Cristóbal
Zona 6, Mixco, Guatemala



(ATE): instrumento para la contratación de renglones de trabajo no contemplados en el CONTRATO DE OBRA original. Los precios serán negociados entre las partes. C) ORDEN DE CAMBIO (OC): instrumento para la reducción de los renglones contratados que no sea necesario ejecutar. Estos documentos de variación deben contar con la aceptación de ambas partes y estar debidamente respaldados. **DÉCIMA SÉPTIMA: RECEPCIÓN Y LIQUIDACIÓN FINAL DEL CONTRATO DE OBRA. A) RECEPCIÓN.** Cuando la OBRA esté terminada, el CONTRATISTA debe dar aviso por escrito al SUPERVISOR DEL CONTRATO DE OBRA, a efecto de dar por finalizado el plazo contractual, siempre y cuando a criterio del SUPERVISOR DEL CONTRATO DE OBRA esté totalmente terminada, informando en un plazo no mayor de diez (10) días hábiles a partir del aviso del CONTRATISTA, a la GERENCIA. En caso contrario, el plazo contractual no se dará por finalizado. Con el informe presentado por el SUPERVISOR DEL CONTRATO DE OBRA, la GERENCIA nombrará una Comisión Receptora y Liquidadora integrada por tres (3) miembros, debiendo el SUPERVISOR DEL CONTRATO DE OBRA actuar como apoyo técnico de la COMISIÓN; quien hará la verificación e inspección final de la OBRA procediendo a su recepción final. Recibido el informe del SUPERVISOR DEL CONTRATO, la COMISIÓN tendrá diez (10) días hábiles para: i) Si todo está a conformidad, emitir el Acta de Recepción Final; ii) Si la OBRA no estuviese ejecutada conforme al CONTRATO DE OBRA suscrito, la COMISIÓN deberá rendir informe a la GERENCIA y al SUPERVISOR DEL CONTRATO, debiendo este último notificar al CONTRATISTA, para que proceda a corregir las deficiencias detectadas dentro del plazo que se le señale. Cuando la Comisión establezca que la obra se encuentra conforme al Contrato celebrado, suscribirá el Acta de Recepción respectiva. **B) LIQUIDACIÓN FINAL DEL CONTRATO DE OBRA.** La COMISIÓN deberá proceder a la suscripción del Acta de Liquidación del CONTRATO DE OBRA dentro de un plazo de treinta y cinco (35) días hábiles a partir de haberse efectuado el último pago. Si transcurridos estos plazos no se han suscrito las actas de liquidación, siempre y cuando haya aclarado los aspectos que le fueron solicitados, el CONTRATISTA puede presentar a la GERENCIA un proyecto de liquidación del CONTRATO, el que debe ser aprobado o improbadado dentro del plazo de diez (10) días hábiles. La liquidación del CONTRATO DE OBRA, debe ser aprobada por la autoridad que aprobó la contratación y si fuere procedente, las partes se otorgarán finiquito mutuo. **DÉCIMA OCTAVA: REPRESENTACIONES.** A) REPRESENTANTE DEL INDE. Durante la ejecución del CONTRATO el INDE, estará representado ante el CONTRATISTA, por el SUPERVISOR DEL CONTRATO, quien deberá ser nombrado por LA GERENCIA dentro de los cinco días hábiles siguientes a la fecha de que ésta reciba la copia del contrato debidamente registrado con el número de control interno del INDE, lo cual se hará del conocimiento por escrito al CONTRATISTA en forma inmediata; y, B) REPRESENTACIÓN DEL CONTRATISTA: El



ATECNISOL
SOLUCIONES TÉCNICAS
1ra. Calle "B" 16-27
Colonia Pinares de San Cristóbal
Zona 6, Mixco, Guatemala

CONTRATISTA estará representado en sus actuaciones por su representante legal y en la ejecución del CONTRATO por el RESPONSABLE TÉCNICO DE OBRA, cuyo nombramiento se comunicará por escrito al INDE, dirigido a LA GERENCIA, por medio de una nota simple firmada por el CONTRATISTA, dentro de los cinco días hábiles de haber recibido la copia del contrato debidamente registrado con el número de control interno del INDE. **DÉCIMA NOVENA. COHECHO EL CONTRATISTA**, manifiesta que conoce las penas relativas al delito de cohecho así como las disposiciones contenidas en el "Capítulo III del Título XIII" del Decreto número diecisiete - setenta y tres del Congreso de la República de Guatemala, Código Penal y las normas jurídicas que facultan a la autoridad correspondiente del INDE, para aplicar las sanciones administrativas que pudieren corresponderle, incluyendo la inhabilitación. **VIGÉSIMA: APROBACIÓN Y ACEPTACIÓN:**

A) APROBACIÓN. La suscripción del presente Contrato de Obra fue autorizada por el Gerente General mediante providencia GG guión P guión quinientos veintiuno guión dos mil veintidós (GG-P-521-2022) de fecha veintiocho (28) de diciembre del dos mil veintidós (2022), el cual queda aprobado por el Gerente General con la suscripción del mismo. **B) ACEPTACIÓN.** En los términos y condiciones estipulados, los otorgantes en la calidad con que actuamos, **ACEPTAMOS** el contenido del presente CONTRATO, el cual previa lectura de lo escrito y enterados de su contenido, objeto, validez y demás efectos legales, lo ratificamos, aceptamos y firmamos en doce (12) hojas de papel bond, tamaño oficio con membrete del Instituto Nacional de Electrificación -INDE-, impresas únicamente en su anverso.



ING. RAMÓN ANIBAL ROMERO SOTO
GERENTE GENERAL INDE



HIEYSON EDUARDO SOLARES CASTILLO
Propietario de la empresa mercantil TECNISOL

TECNISOL
SOLUCIONES TÉCNICAS
1ra. calle "B" 16-27
Colonia Pinares de San Cristobal
Zona 6, Mixco, Guatemala

234-2023

CONTRATO ADMINISTRATIVO.

En la ciudad de Guatemala, el uno (01) de marzo de dos mil veintitrés (2023), nosotros, **RAMÓN ANÍBAL ROMERO SOTO**, de cincuenta y ocho (58) años de edad, soltero, guatemalteco, Ingeniero Electricista, de este domicilio, con Documento Personal de Identificación -DPI-, Código Único de Identificación -CUI- número dos mil cuatrocientos cuarenta y cuatro, cincuenta y tres mil quinientos, dos mil uno (2444 53500 2001), emitido en el Registro Nacional de las Personas -RENAP- de la República de Guatemala, actúo en mi calidad de **GERENTE GENERAL DEL INSTITUTO NACIONAL DE ELECTRIFICACIÓN**, en adelante se denominará **INDE**, calidad que acredito con: a) Transcripción del ACUERDO emitido por el Consejo Directivo en PUNTO CUARTO LITERAL D) del Acta Número treinta y tres guion dos mil veintidós (33-2022), correspondiente a la Sesión Extraordinaria celebrada el veintidós (22) de abril de dos mil veintidós (2022) que contiene mi Nombramiento en el cargo de Gerente General del INDE, a partir del tres (3) de mayo del dos mil veintidós (2022). b) Certificación del Acta de Toma de Posesión del cargo como Gerente General del INDE, número ciento veintiuno guion dos mil veintidós (121-2022), de fecha tres (3) de mayo de dos mil veintidós (2022), asentada en el Libro de Actas con registro número L dos cincuenta y cuatro mil ciento setenta y dos (L2 54172), autorizado por la Contraloría General de Cuentas, once (11) de mayo de dos mil veintiuno (2021). c) Certificación de la Resolución contenida en el punto QUINTO del acta número seis guion dos mil trece (6-2013), de la sesión celebrada por el Consejo Directivo del INDE, el dieciocho (18) de febrero de dos mil trece (2013), por medio de la cual se delega en el Gerente General la Representación Legal de la Institución, y **HIEYSON EDUARDO SOLARES CASTILLO**, propietario de la empresa mercantil **TECNISOL**, de cuarenta (40) años de edad, soltero, guatemalteco, comerciante, de este domicilio, me identifico con Documento Personal de Identificación -DPI-, con Código Único de Identificación -CUI- número dos mil seiscientos cuarenta y nueve, cero cuatro mil doscientos setenta y tres, cero quinientos uno (2649 04273 0501) emitido por el Registro Nacional de las Personas -RENAP. Actúo en mi calidad de propietario de la empresa mercantil **TECNISOL**, en adelante identificada como Contratista, lo que acredito con copia legalizada de la Patente de Comercio de Empresa inscrita al número doscientos cincuenta y siete mil ochocientos uno (257801), folio quinientos sesenta y cinco (565) del libro doscientos diecinueve (219) de Empresas Mercantiles del Registro Mercantil General de la República. Ambos comparecientes aseguramos ser de los datos de identificación consignados, hallarnos en el libre ejercicio de nuestros derechos civiles y que las representaciones que ejercitamos y acreditamos son suficientes conforme a la ley y a nuestro juicio, para la celebración del presente **CONTRATO DE LA OBRA "CONSTRUCCIÓN REDES Y LÍNEAS ELÉCTRICAS DE DISTRIBUCIÓN, CASERÍO**



TECNISOL

SOLUCIONES TÉCNICAS

1ra. calle "B" 16-27
Colonia Pinares de San Cristóbal
Zona 6, Mixco, Guatemala



ARROLLO EL DELEGADO, MUNICIPIO DE SAN LUIS, DEPARTAMENTO DE PETÉN", en adelante simplemente **CONTRATO** o **CONTRATO DE OBRA**, de conformidad con las cláusulas siguientes: **PRIMERA: ANTECEDENTES Y BASE LEGAL: Uno punto uno (1.1) ANTECEDENTES.** El Instituto Nacional de Electrificación -INDE- convocó a ofertar el evento de Invitación a Ofertar No. GERO/D04-2020-0008 Construcción Redes y Líneas Eléctricas de Distribución en Media y Baja Tensión a Través del Sistema de Compras Abierto (SICOA), por medio de la Gerencia de Electrificación Rural y Obras, en adelante la Gerencia. Para el efecto se elaboraron los Términos de Referencia de la Invitación a Ofertar número GERO/D04-2020-0008, se realizaron las publicaciones correspondientes y la Junta de Invitación a Ofertar Permanente del Instituto Nacional de Electrificación -INDE-, recibió las ofertas; luego del análisis y calificación realizó la adjudicación de los Renglones del uno al catorce (1 al 14) a favor de **HIEYSON EDUARDO SOLARES CASTILLO**, propietario de la empresa mercantil **TECNISOL**, según consta en Certificación del acta número cero dieciséis guion dos mil veintiuno (016-2021), de fecha uno (1) de junio del dos mil veintiuno (2021), contenida en el Libro de Actas del Ente Corporativo Junta de Invitación a Ofertar Permanente, número L dos cuarenta y cuatro mil setenta y cinco (L2 44075) autorizado por la Contraloría General de Cuentas el veintidós (22) de marzo del dos mil diecinueve (2019) y el Libro de Actas del Ente Corporativo Junta de Invitación Permanente número L dos cuarenta y cuatro mil setenta y seis (L2 44076) autorizado por la Contraloría General de Cuentas el veintidós (22) de marzo del dos mil diecinueve (2019). Esta adjudicación fue aprobada por el Consejo Directivo del INDE, mediante resolución emitida en Punto **TERCERO** del Acta número cuarenta y nueve guion dos mil veintiuno (49-2021) correspondiente a su Sesión Extraordinaria celebrada el veintiuno (21) de junio del dos mil veintiuno (2021) transcrita en documento CDR guion ciento treinta y ocho guion dos mil veintiuno (CDR-138-2021) de fecha veinticuatro (24) de junio del dos mil veintiuno (2021), en tal virtud se celebró el Contrato Administrativo número Doscientos cincuenta y cinco guion dos mil veintiuno (255-2021) de fecha nueve de julio del dos mil veintiuno (2021) que contiene el Contrato SICOA correspondiente y su modificación y ampliación contenida en contrato administrativo número trescientos treinta y seis guion dos mil veintidós (336-2022) de fecha uno (01) de agosto de dos mil veintidós (2022). **Uno punto dos (1.2) BASE LEGAL.** Este contrato tiene su base legal en lo establecido en los Artículos números dos (2), veintisiete (27), treinta y cinco (35), treinta y seis (36), cincuenta y nueve (59), sesenta (60) y sesenta y uno (61) del Reglamento de Compras, Contrataciones y Enajenaciones de Instituto Nacional de Electrificación -INDE-. **SEGUNDA: DOCUMENTOS QUE FORMAN PARTE DEL PRESENTE CONTRATO.** Forman parte de este contrato: a) Los Términos de Referencia y adendas que se hubieren emitido; b) La OFERTA Original Técnica y Económica presentada por el CONTRATISTA al INDE el once (11) de mayo del



TECNISOL

SOLUCIONES TÉCNICAS

1ra. calle "B" 16-27
Colonia Pinares de San Cristóbal
Zona 6, Mixco, Guatemala



dos mil veintiuno (2021), así como la Cotización de Precios y Planos de Replanteo del Diseño del proyecto presentados con fecha veinticinco (25) de noviembre de dos mil veintidós (2022); c) El CONTRATO SICOA así como su modificación y ampliación; y, d) El expediente formado para el efecto. En caso de existir diferencia o discrepancia entre los documentos descritos, debe prevalecer en su orden este contrato, los Términos de Referencia, la oferta presentada por el contratista y el expediente administrativo.

TERCERA: OBJETO Y ALCANCES DEL CONTRATO: Tres punto uno (3.1). OBJETO:

Tanto el INDE como el CONTRATISTA, manifestamos que el objeto de este Contrato es la Construcción Redes y Líneas Eléctricas de Distribución, Caserío Arrollo El Delegado, Municipio de San Luis, Departamento de Petén, de la Gerencia de Electrificación Rural y Obras del Instituto Nacional de Electrificación –INDE-. **Tres Punto Dos (3.2) ALCANCES:**

El CONTRATISTA se compromete a efectuar los alcances de la presente contratación, de conformidad con todos los requerimientos indicados en las Disposiciones Técnicas de los Términos de Referencia y la OFERTA adjudicada, para la Obra Construcción Redes y Líneas Eléctricas de Distribución, Caserío Arrollo El Delegado, Municipio de San Luis, Departamento de Petén, (Según Capítulo II de los Términos de Referencia). El CONTRATISTA debe cumplir los plazos de entrega, así como todas las actividades propuestas en el CRONOGRAMA DE EJECUCIÓN. Los cambios en las especificaciones técnicas siempre que no varíen la cantidad o precio de la obra, ni sea de calidad inferior a la ofertada, pueden ser aprobados por la autoridad que haya aprobado la negociación original. **CUARTA: VIGENCIA, PLAZO, LUGAR DE EJECUCIÓN Y PRÓRROGA: Cuatro punto uno (4.1) VIGENCIA:** Período comprendido desde la fecha de suscripción del CONTRATO DE OBRA, hasta la fecha de aprobación de la liquidación del mismo. **Cuatro punto dos (4.2) PLAZO:** El plazo es de CIENTO DIEZ (110) DÍAS HÁBILES contados a partir de la recepción por parte del CONTRATISTA, de la fotocopia del CONTRATO DE OBRA, con el número de Registro de Control Interno del INDE. **Cuatro punto tres (4.3.) LUGAR DE EJECUCIÓN:** La OBRA será entregada en las condiciones establecidas en el presente CONTRATO en el Caserío Arrollo El Delegado, Municipio de San Luis, Departamento de Petén. **Cuatro punto cuatro (4.4.) PRÓRROGA:** A solicitud del CONTRATISTA o por necesidad del INDE, y en forma razonada, el plazo contractual para la ejecución del presente contrato de obra, puede ser prorrogado por caso fortuito, fuerza mayor o por cualquier otra causa no imputable a éstos, que les imposibilite el cumplimiento de sus obligaciones dentro del plazo establecido. Debiendo cumplirse con lo establecido en el Artículo 64 del Reglamento de Compras, Contrataciones y Enajenaciones del INDE. Para el efecto, el CONTRATISTA debe presentar solicitud escrita dentro del plazo de diez (10) días hábiles de acaecido el hecho en que fundamenta la prórroga, adjuntando toda la documentación que justifique su solicitud. La prórroga se autorizará por parte de la



MTECNISOL
SOLUCIONES TÉCNICAS
1ra. Calle "B" 16-27
7ma. y 8ma. Calles
Colonia Pinares de San Cristóbal



GERENCIA, con base al informe técnico que justifique la misma, emitido por el SUPERVISOR DEL CONTRATO, con el visto bueno del ADMINISTRADOR DEL CONTRATO, bajo su estricta responsabilidad; en el caso de autorizarse la prórroga el CONTRATISTA debe constituir o prorrogar los seguros de caución que se requieran.

QUINTA: PRECIO Y FORMA DE PAGO. A) PRECIO. El precio total de la presente contratación es de **UN MILLÓN VEINTISIETE MIL SETECIENTOS SESENTA QUETZALES CON SETENTA CENTAVOS (Q. 1,027,760.70)**, que incluye el Impuesto al Valor Agregado. B) FORMA DE PAGO. El pago de todos los trabajos realizados se efectuará por medio de órdenes de compra y pago en Quetzales y se hará efectivo de la forma siguiente: B.i) Anticipo. El INDE otorgará contra la presentación de recibo numerado el veinte por ciento (20%) del valor total del CONTRATO, previa presentación por parte del CONTRATISTA de los documentos establecidos en la literal C) sub literal C.i), de la presente cláusula. Si el CONTRATISTA no invierte estos recursos conforme al cronograma de ejecución de los trabajos contratados y al programa de inversión de anticipo, el contrato podrá darse por terminado sin responsabilidad para el INDE, haciéndose efectivo el seguro de caución de anticipo, sin perjuicio de las demás sanciones que correspondan. El total del anticipo le será descontado al CONTRATISTA en el primer pago que se realice. B.ii) Primer pago: por el sesenta por ciento (60%) del valor total del CONTRATO menos el cien por ciento (100%) del anticipo otorgado al CONTRATISTA, cuando la OBRA presente el sesenta por ciento (60%) de avance físico en su construcción, así como la presentación por parte del CONTRATISTA de los documentos establecidos en la literal C) sub literal C.ii), de la presente cláusula; B.iii) Segundo pago: por el veinticinco por ciento (25%) del valor total del CONTRATO, cuando la OBRA presente el ochenta y cinco por ciento (85%) de avance físico en su construcción, así como la presentación por parte del CONTRATISTA de los documentos establecidos en la literal C) sub literal C.ii), de la presente cláusula; B.iv) Pago final: por el quince por ciento (15%) del valor total del CONTRATO, cuando la OBRA esté finalizada al cien por ciento (100%) en su construcción, así como la presentación por parte del CONTRATISTA de los documentos establecidos en la literal C) sub literal C.iii), de la presente cláusula. C). Documentos necesarios para el pago. El CONTRATISTA deberá presentar la siguiente documentación: C.i) Anticipo. Solicitud del anticipo por el CONTRATISTA dirigida a la GERENCIA; recibo numerado a nombre del INDE; informe del SUPERVISOR DEL CONTRATO, que haga constar que se realizó el replanteo de la OBRA; programa de inversión del anticipo elaborado por el CONTRATISTA, firmado y sellado; cronograma de ejecución de los trabajos elaborado por el CONTRATISTA, firmado y sellado; copia del CONTRATO SICOA, así como su modificación y ampliación; copia del CONTRATO DE OBRA; copia de la póliza del seguro de caución de anticipo con su respectivo dictamen favorable de Asesoría Jurídica Corporativa del INDE; copia de la póliza



TECNISOL
SOLUCIONES TÉCNICAS
Ira. calle "B" 16-27
Colonia Pinares de San Cristóbal
Zona 6, Miramar, Guatemala

del seguro de caución de cumplimiento del CONTRATO con su respectivo dictamen favorable de Asesoría Jurídica Corporativa del INDE; copia de la póliza del seguro de responsabilidad civil contractual con su respectivo dictamen favorable de Asesoría Jurídica Corporativa del INDE. C.ii) Primer y segundo pago. Solicitud de pago del CONTRATISTA dirigida a la GERENCIA; Factura Electrónica en Línea -FEL-, indicando en forma impresa el régimen afecto al Impuesto Sobre la Renta -ISR-; fotocopia autenticada de la licencia extendida por la DISTRIBUIDORA (únicamente para el primer pago); copia de la solicitud de supervisión de avance de la OBRA; copia del informe de supervisión del SUPERVISOR DEL CONTRATO; copia de la póliza vigente o endosos vigentes (si hubieren) del seguro de caución de anticipo con sus respectivos dictámenes favorables de Asesoría Jurídica Corporativa del INDE (únicamente para el primer pago); copia de la póliza vigente o endosos vigentes (si hubieren) del seguro de caución de cumplimiento del CONTRATO con sus respectivos dictámenes favorables de Asesoría Jurídica Corporativa del INDE; copia de la póliza vigente o endosos vigentes (si hubieren) del seguro de responsabilidad civil contractual con sus respectivos dictámenes favorables de Asesoría Jurídica Corporativa del INDE. C.iii) Pago final. Solicitud de pago del CONTRATISTA dirigida a la GERENCIA; Factura Electrónica en Línea -FEL-, indicando en forma impresa el régimen afecto al Impuesto Sobre la Renta -ISR-; copia del aviso de finalización de la OBRA; copia del informe de supervisión del SUPERVISOR DEL CONTRATO; certificación original del acta de recepción e inspección final de la Comisión Receptora y Liquidadora del INDE; planos finales, según lo requerido en el Capítulo II, numeral 2.1, literal "q)" de los Términos de Referencia, también deben estar firmados y sellados por el SUPERVISOR DEL CONTRATO; copia de los documentos de variaciones contractuales (si hubieren); copia de la póliza vigente o endosos vigentes (si hubieren) del seguro de caución de cumplimiento del CONTRATO con sus respectivos dictámenes favorables de Asesoría Jurídica Corporativa del INDE; copia de la póliza vigente o endosos vigentes (si hubieren) del seguro de responsabilidad civil contractual con sus respectivos dictámenes favorables de Asesoría Jurídica Corporativa del INDE; copia de la póliza del seguro de caución de conservación de calidad y funcionamiento de la obra con su respectivo dictamen favorable de Asesoría Jurídica Corporativa del INDE; copia de la póliza del seguro de caución de saldos deudores con su respectivo dictamen favorable de Asesoría Jurídica Corporativa del INDE. **SEXTA: PARTIDA PRESUPUESTARIA.** Los pagos que se deriven de la OBRA contenida en el contrato, se efectuarán con cargo a la partida presupuestaria 2023-21100080-104-14-00-001-000-102-2021 de la Gerencia de Electrificación Rural y Obras del presupuesto vigente o la que se designe en los próximos ejercicios presupuestarios. **SÉPTIMA: IMPUESTOS, PERMISOS, LICENCIAS Y RESOLUCIONES.** El Contratista está obligado ante el Fisco al pago de los impuestos que de conformidad con la ley le corresponda derivado de este



ATECNISOL

SOLUCIONES TÉCNICAS

1ra. Calle "B" 16-27
Cedonia Pinars de San Cristóbal
Zona 6, Mixco, Guatemala



contrato, así mismo deberá obtener todos los permisos, licencias y resoluciones necesarios para la ejecución de la obra. **OCTAVA: SEGUROS:** El Contratista deberá presentar los seguros que se le requieran. Los mismos deberán formalizarse mediante póliza extendida a favor del Instituto Nacional de Electrificación –INDE–, por una institución debidamente autorizada para operar en la República de Guatemala, de reconocida solvencia y capacidad financiera, aceptada por el INDE y en la moneda en que se presente la OFERTA y se efectúe la adjudicación, en los cuales se debe indicar, que en caso de incumplimiento por parte del CONTRATISTA, los mismos se harán efectivos por la aseguradora con el simple requerimiento del INDE, sin necesidad de trámite administrativo o actuación judicial. El ADMINISTRADOR del CONTRATO, será el único responsable de solicitar y velar por la vigencia de los seguros incluidos en este contrato, quien a su vez mantendrá informado al SUPERVISOR DEL CONTRATO. El CONTRATISTA deberá presentar los Seguros que se le requieran, en la Gerencia de Electrificación Rural y Obras. La División de Obras y Contratos incorporará los documentos de soporte necesarios (se exceptúa copia de Contratos Administrativos) quien posteriormente deberá trasladarlos a Asesoría Jurídica Corporativa para su respectivo dictamen. **Ocho punto uno (8.1) Seguro de caución de cumplimiento de CONTRATO DE OBRA:** El CONTRATISTA debe constituir y presentar un seguro de caución de cumplimiento que garantice el cumplimiento de la totalidad de las condiciones y obligaciones establecidas en el presente CONTRATO. Este seguro de caución debe ser presentado dentro de los diez (10) días hábiles siguientes de la entrega al CONTRATISTA de la fotocopia del CONTRATO DE OBRA con su número de registro de control interno, el cual debe otorgarse por el veinte por ciento (20%) del valor del CONTRATO DE OBRA y estará vigente desde la fecha de suscripción del CONTRATO DE OBRA hasta por cuatro (4) meses posteriores al vencimiento del plazo del CONTRATO DE OBRA antes referido, en el entendido que en caso el plazo del CONTRATO DE OBRA se prorrogue, el CONTRATISTA debe prorrogar también la presente garantía. Si el CONTRATISTA incumple con las condiciones y obligaciones contraídas en el CONTRATO DE OBRA que oportunamente suscriba, el seguro de caución de cumplimiento se ejecutará con base al informe del SUPERVISOR DE CONTRATO con el visto bueno del ADMINISTRADOR DEL CONTRATO, presentado por la GERENCIA a la GERENCIA GENERAL, por medio de quien ésta designe. En la póliza del seguro de caución de cumplimiento se debe indicar que, en caso de incumplimiento por parte del CONTRATISTA, el mismo se hará efectivo por la Aseguradora con el simple requerimiento del INDE, sin necesidad de trámite administrativo o actuación judicial. **Ocho punto dos (8.2) Seguro de caución de anticipo de CONTRATO DE OBRA** Previo a que se otorgue el anticipo correspondiente, el CONTRATISTA debe constituir a favor y a entera satisfacción del INDE un seguro que cubra el cien por ciento (100%) de su valor, para garantizar su correcta



ATECNISOL
SOLUCIONES TÉCNICAS
1ra. calle "B" 16-27
Colonia Pinares de San Cristóbal
Zona 6, Mixco, Guatemala.



utilización y estará vigente por el plazo del CONTRATO DE OBRA y deberá ampliar su vigencia hasta su total amortización. En la póliza del seguro de caución de anticipo se debe indicar que, en caso de incumplimiento por parte del CONTRATISTA, el mismo se hará efectivo por la Aseguradora con el simple requerimiento del INDE, sin necesidad de trámite administrativo o actuación judicial. **Ocho punto tres (8.3) Seguro de caución de conservación de calidad y funcionamiento del CONTRATO DE OBRA** Dentro de los diez (10) días hábiles posteriores a que se le entregue al CONTRATISTA la certificación del acta de recepción final emitida por la COMISIÓN, éste responderá por la calidad y funcionamiento de la OBRA, mediante un seguro de caución por el quince por ciento (15%) del valor total del CONTRATO DE OBRA y cubrirá el valor de las reparaciones de las fallas y/o desperfectos que le sean imputables y que aparecieren en el tiempo de responsabilidad. Si el CONTRATISTA no presenta este seguro de caución dentro del plazo establecido, el INDE ejecutará el seguro de caución de cumplimiento. Este seguro de caución sustituirá el seguro de caución de cumplimiento y debe de estar vigente durante dieciocho (18) meses contados a partir de la fecha del acta de recepción final de la OBRA. El vencimiento del tiempo de responsabilidad previsto en el párrafo anterior, no exime al CONTRATISTA de la responsabilidad por destrucción o deterioro de los bienes debido a dolo o culpa de su parte por el plazo de cinco (5) años, contados a partir de la fecha de recepción definitiva de la OBRA. En la póliza del seguro de caución de conservación de calidad y funcionamiento se debe indicar que, en caso de incumplimiento por parte del CONTRATISTA, el mismo se hará efectivo por la Aseguradora con el simple requerimiento del INDE, sin necesidad de trámite administrativo o actuación judicial. **Ocho punto cuatro (8.4) Seguro de caución de saldos deudores del CONTRATO DE OBRA** Para garantizar el pago de saldos deudores que pudieran resultar a favor del INDE o de terceros en la liquidación, el CONTRATISTA debe presentar seguro de caución por el cinco por ciento (5%) del valor original del CONTRATO DE OBRA, dentro de los diez (10) días hábiles posteriores a que se le entregue al CONTRATISTA la certificación del acta de recepción final por parte de la COMISIÓN y estará vigente por trescientos sesenta y cinco (365) días calendario. Aprobada la liquidación, si no hubiere saldos deudores, se cancelará esta garantía. En la póliza del seguro de saldos deudores se debe indicar que, en caso de incumplimiento por parte del CONTRATISTA, el mismo se hará efectivo por la Aseguradora con el simple requerimiento del INDE, sin necesidad de trámite administrativo o actuación judicial. **Ocho punto cinco (8.5) Seguro de responsabilidad civil contractual del CONTRATO DE OBRA.** El CONTRATISTA debe adquirir un seguro de responsabilidad civil, por un valor equivalente al dos por ciento (2%) del valor total del CONTRATO DE OBRA, no pudiendo ser el seguro mencionado menor de cincuenta mil quetzales (Q. 50,000.00), que cubra daños a terceros o a bienes propiedad del INDE, ocasionados por el CONTRATISTA y/o su personal. El



TECNISOL
SOLUCIONES TÉCNICAS
1ra. calle "8" 16-27
Colonia Pinares de San Cristóbal
Zona 6, Mixco, Guatemala



CONTRATISTA en todo caso debe indemnizar a los afectados y dejar a salvo al INDE, sus funcionarios, agentes y empleados de los reclamos que pudieren surgir debido al mal uso de cualesquiera aparatos, equipos, materiales o procedimientos patentados o con derechos reservados y deberá indemnizar al INDE por cualquier costo de daños a que se viere obligado a pagar por tal infracción en cualquier tiempo durante la ejecución del CONTRATO DE OBRA. Este seguro deberá estar vigente durante el plazo del contrato y presentarse juntamente con el seguro de caución de cumplimiento del CONTRATO DE OBRA.

NOVENA: SANCIONES POR RETRASO. El retraso del CONTRATISTA en la entrega de la OBRA, en el plazo previsto, por causas imputables a él, se sancionará dentro de los cinco (5) días hábiles posteriores a que se haya certificado el incumplimiento, con el pago de una multa por cada día hábil de atraso del uno punto cinco por millar (1.5 ‰) del valor de la contratación y en los casos de entregas periódicas, la sanción se calculará solamente sobre el valor de la o las entregas en que se diera el retraso, el porcentaje de la sanción sumado no podrá exceder del cinco por ciento (5%) del valor total de la negociación, la que se calculará bajo la responsabilidad directa de la UNIDAD EJECUTORA e impuesta por la GERENCIA. Para el efecto el cómputo del retraso, se hará en base a días hábiles de atraso, lo que se deberá hacer constar en las actas correspondientes a requerimiento por escrito del CONTRATISTA, la multa puede ser deducida del último pago.

DÉCIMA: FUERZA MAYOR Y CASO FORTUITO. Cuando las facultades del INDE o del CONTRATISTA para cumplir debidamente con sus obligaciones contractuales, sean obstaculizadas, perjudicadas, interrumpidas o de cualquier forma demoradas, por acciones, fuerza o circunstancias naturales o de otra índole, pero totalmente fuera de control de las partes afectadas, tales como: incendios, rayos, epidemias, tormentas, explosiones, huelgas, disturbios callejeros, vandalismo, sabotaje, rebellones, deslaves, terremotos, erupciones volcánicas, inundaciones, crecidas de ríos, acciones hostiles, guerras, invasiones, demoras en el trámite de aprobación de descargos por parte de los entes reguladores del sistema eléctrico del país, demoras en el trámite de servidumbres de conducción de energía eléctrica, demora en la autorización de permisos y licencias por parte de entes externos se considerará como un caso de fuerza mayor o caso fortuito. La parte afectada por una situación como las indicadas anteriormente, está obligada a: a) Informar a la otra parte, por el medio más expedito posible, sobre las circunstancias y el impacto ocasionado; b) Tomar todas las precauciones posibles para proteger y preservar la totalidad de los recursos afectados; c) Tratar de obtener con toda diligencia y dedicación la superación, reducción o desaparición de las causas que la provocaron; d) Solicitar, si procediere, prórroga del plazo, dentro de los diez (10) días de acaecido el hecho, conforme a lo establecido en el artículo sesenta y cuatro (64) del REGLAMENTO. En caso de desacuerdo entre el INDE y el CONTRATISTA en lo que respecta a la interpretación y duración de las condiciones



ATECNISOL

SOLUCIONES TÉCNICAS

1ra. calle "B" 16-27
Colonia Pinaros de San Cristobal
Zona 6, Mixco, Guatemala



existentes en los casos de fuerza mayor o caso fortuito descritas con anterioridad, las mismas se resolverán de acuerdo a lo establecido en la cláusula siguiente. **DÉCIMA PRIMERA: CONTROVERSIA.** Toda controversia que surja entre el CONTRATISTA y el INDE, relativa al cumplimiento, interpretación, aplicación y efectos del presente CONTRATO, agotada la fase conciliatoria entre las partes y el procedimiento administrativo, se someterá a la jurisdicción del Tribunal de lo Contencioso Administrativo. No obstante lo anterior, el INDE se reserva el derecho de someter a arbitraje la controversia, siempre que así se convenga entre las partes. **DÉCIMA SEGUNDA: RECHAZO.** LA GERENCIA estará en todo momento en su derecho de rechazar la OBRA que no satisfaga los requerimientos establecidos relativos a las especificaciones y valores técnicos solicitados en los Términos de Referencia. **DÉCIMA TERCERA: TERMINACIÓN DEL CONTRATO.** Son causas de terminación del CONTRATO: a) En caso de negligencia comprobada del CONTRATISTA; b) Por incumplimiento de las obligaciones contractuales; c) Por las demás causas previstas en la legislación vigente; d) Si el CONTRATISTA no mantiene vigentes las garantías establecidas; e) Si el CONTRATISTA no se presenta a cobrar el anticipo en Tesorería General del INDE en el plazo que se le indique y, f) Por mutuo acuerdo. El INDE en los casos indicados en las literales a), b), c), d) y e) puede dar por terminado el CONTRATO en cualquier momento sin responsabilidad de su parte y sin necesidad de resolución judicial alguna, previa certificación del acta administrativa en la que se haga constar la causal por parte de la UNIDAD EJECUTORA, mediante resolución emitida por la autoridad que autorizó la negociación. **DÉCIMA CUARTA: OBLIGACIONES Y PROHIBICIONES DEL CONTRATISTA. A) OBLIGACIONES.** El CONTRATISTA está obligado a: a) Cumplir con la legislación vigente en la República de Guatemala; b) Cumplir con el presente CONTRATO; c) Suministrar información que le sea requerida por el Administrador y Supervisor del Contrato; d) Presentar la documentación requerida en este CONTRATO; e) Presentarse a retirar la copia del CONTRATO con su número de registro interno en el plazo establecido; f) Presentar los seguros solicitados dentro del plazo establecido; g) El CONTRATISTA es totalmente responsable de la seguridad operativa y física de las instalaciones existentes involucradas del INDE durante la ejecución de la obra; h) El CONTRATISTA asume toda la responsabilidad laboral, civil, penal o de cualquier otra índole por daños personales o materiales que cause por cuenta propia su personal o terceros derivados de accidentes o eventos que puedan suceder durante la ejecución de la obra, pero se reserva el derecho de suspender la obra si detecta actos inseguros; i) Atender todas las normas y disposiciones de mitigación ambiental que exija el Ministerio de Ambiente y Recursos Naturales, sin costo alguno para el INDE; j) Responder de todos los pagos laborales y prestaciones de sus empleados o trabajadores, quienes no podrán invocar relación laboral alguna con el INDE; k) Atender y resolver todos y cada uno de los reclamos



TECNISOL
SOLUCIONES TÉCNICAS
1ra. calle "B" 16-27
Colonia Pinares de San Cristóbal
Zona 6, Mixco, Guatemala



o aclaraciones que se le presenten dentro del plazo contractual y de garantía, que por alguna razón el SUPERVISOR DEL CONTRATO le reporte de forma escrita, respondiendo al reclamo o aclaración en un plazo no mayor a diez días hábiles de que le sea notificado, caso contrario se le hará efectivo el respectivo Seguro de Caución; l) En caso de presentar atraso en la ejecución de la obra, debe realizar las acciones necesarias y presentar el plan de contingencias al Supervisor del Contrato, para definir el cronograma de ejecución, quedando sujeto a las sanciones establecidas en los Términos de Referencia; m) Presentarse a cobrar el anticipo en Tesorería General del INDE, dentro del plazo que se le indique. **B) PROHIBICIONES:** El CONTRATISTA tiene prohibido: a) Requerir ayuda de la Unidad Ejecutora, para la realización de sus tareas específicas; b) Ceder derechos de contratación total o parcialmente; c) Subcontratar trabajos que no hayan sido aprobados y especificados en su oferta; d) Requerir al INDE mano de obra, equipos materiales, hospedaje, alimentación y transporte que pudieran necesitar para la ejecución de este CONTRATO. **DÉCIMA QUINTA: LUGAR PARA RECIBIR NOTIFICACIONES.** El INDE señala como lugar para recibir notificaciones y citaciones la séptima (7ma.) avenida dos - veintinueve (2-29), zona nueve (9), Edificio La Torre, nivel menos dos (N-2), de esta Ciudad, Gerencia de Electrificación Rural y Obras del INDE y el CONTRATISTA señala la primera (1ª) calle "B" dieciséis guion veintisiete (16-27) Colonia Pinares de San Cristóbal, zona ocho (8), Municipio de Mixco, Departamento de Guatemala y la dirección de correo electrónico, indicada en la carta de presentación de su oferta. Quedamos enteradas ambas partes que cualquier cambio de dirección deberán hacerlo saber en forma inmediata y por escrito, en el entendido que de no hacerlo se tendrá por bien hechas las notificaciones, citaciones o emplazamientos en las direcciones antes señaladas por cada una de las partes. Queda obligado el Contratista a dar aviso a la GERENCIA de cualquier cambio de que fuera objeto su representada, en cuanto a su Razón o Denominación Social. Manifiesta el CONTRATISTA que renuncia al fuero de su domicilio y se somete a los Tribunales que el INDE elija, si fuera el caso. **DÉCIMA SEXTA: AMPLIACIÓN Y VARIACIÓN EN EL CONTRATO DE OBRA:** **A) AMPLIACIÓN:** Las ampliaciones en el valor del CONTRATO DE OBRA pueden efectuarse hasta en un veinticinco por ciento (25%) de su valor original cuya aprobación corresponderá según su monto por la autoridad que haya aprobado el CONTRATO DE OBRA. En aquellos casos en los cuales sea necesaria una ampliación mayor, ésta debe ser autorizada por la AUTORIDAD SUPREMA hasta por un monto máximo del cuarenta por ciento (40%) del valor original del CONTRATO DE OBRA. **B) VARIACIÓN:** Las variaciones en el monto del CONTRATO DE OBRA deben efectuarse a través de los siguientes documentos: A) ORDEN DE TRABAJO SUPLEMENTARIO (OTS): instrumento para las cantidades adicionales en los Renglones de trabajo contratados, a los precios establecidos en el CONTRATO DE OBRA; B) ACUERDO DE TRABAJO EXTRA



TECNISOL
SOLUCIONES TÉCNICAS
1ra. calle "B" 16-27
Colonia Pinares de San Cristóbal
Zona 8, Mixco, Guatemala



(ATE): instrumento para la contratación de renglones de trabajo no contemplados en el CONTRATO DE OBRA original. Los precios serán negociados entre las partes. C) ORDEN DE CAMBIO (OC): instrumento para la reducción de los renglones contratados que no sea necesario ejecutar. Estos documentos de variación deben contar con la aceptación de ambas partes y estar debidamente respaldados. **DÉCIMA SÉPTIMA: RECEPCIÓN Y LIQUIDACIÓN FINAL DEL CONTRATO DE OBRA. A) RECEPCIÓN.** Cuando la OBRA esté terminada, el CONTRATISTA debe dar aviso por escrito al SUPERVISOR DEL CONTRATO DE OBRA, a efecto de dar por finalizado el plazo contractual, siempre y cuando a criterio del SUPERVISOR DEL CONTRATO DE OBRA esté totalmente terminada, informando en un plazo no mayor de diez (10) días hábiles a partir del aviso del CONTRATISTA, a la GERENCIA. En caso contrario, el plazo contractual no se dará por finalizado. Con el informe presentado por el SUPERVISOR DEL CONTRATO DE OBRA, la GERENCIA nombrará una Comisión Receptora y Liquidadora integrada por tres (3) miembros, debiendo el SUPERVISOR DEL CONTRATO DE OBRA actuar como apoyo técnico de la COMISIÓN; quien hará la verificación e inspección final de la OBRA procediendo a su recepción final. Recibido el informe del SUPERVISOR DEL CONTRATO, la COMISIÓN tendrá diez (10) días hábiles para: i) Si todo está a conformidad, emitir el Acta de Recepción Final; ii) Si la OBRA no estuviese ejecutada conforme al CONTRATO DE OBRA suscrito, la COMISIÓN deberá rendir informe a la GERENCIA y al SUPERVISOR DEL CONTRATO, debiendo este último notificar al CONTRATISTA, para que proceda a corregir las deficiencias detectadas dentro del plazo que se le señale. Cuando la Comisión establezca que la obra se encuentra conforme al Contrato celebrado, suscribirá el Acta de Recepción respectiva. **B) LIQUIDACIÓN FINAL DEL CONTRATO DE OBRA.** La COMISIÓN deberá proceder a la suscripción del Acta de Liquidación del CONTRATO DE OBRA dentro de un plazo de treinta y cinco (35) días hábiles a partir de haberse efectuado el último pago. Si transcurridos estos plazos no se han suscrito las actas de liquidación, siempre y cuando haya aclarado los aspectos que le fueron solicitados, el CONTRATISTA puede presentar a la GERENCIA un proyecto de liquidación del CONTRATO, el que debe ser aprobado o improbadado dentro del plazo de diez (10) días hábiles. La liquidación del CONTRATO DE OBRA, debe ser aprobada por la autoridad que aprobó la contratación y si fuere procedente, las partes se otorgarán finiquito mutuo. **DÉCIMA OCTAVA: REPRESENTACIONES.** A) REPRESENTANTE DEL INDE. Durante la ejecución del CONTRATO el INDE, estará representado ante el CONTRATISTA, por el SUPERVISOR DEL CONTRATO, quien deberá ser nombrado por LA GERENCIA dentro de los cinco días hábiles siguientes a la fecha de que ésta reciba la copia del contrato debidamente registrado con el número de control interno del INDE, lo cual se hará del conocimiento por escrito al CONTRATISTA en forma inmediata; y, B) REPRESENTACIÓN DEL CONTRATISTA: El



TECNISOL
SOLUCIONES TÉCNICAS
1ra. calle "B" 16-27
Colonia Pinares de San Cristóbal
Zona 6, Mixco, Guatemala



CONTRATISTA estará representado en sus actuaciones por su representante legal y en la ejecución del CONTRATO por el RESPONSABLE TÉCNICO DE OBRA, cuyo nombramiento se comunicará por escrito al INDE, dirigido a LA GERENCIA, por medio de una nota simple firmada por el CONTRATISTA, dentro de los cinco días hábiles de haber recibido la copia del contrato debidamente registrado con el número de control interno del INDE. **DÉCIMA NOVENA: COHECHO EL CONTRATISTA**, manifiesta que conoce las penas relativas al delito de cohecho así como las disposiciones contenidas en el "Capítulo III del Título XIII" del Decreto número diecisiete - setenta y tres del Congreso de la República de Guatemala, Código Penal y las normas jurídicas que facultan a la autoridad correspondiente del INDE, para aplicar las sanciones administrativas que pudieren corresponderle, incluyendo la inhabilitación. **VIGÉSIMA: APROBACIÓN Y ACEPTACIÓN:**

A) APROBACIÓN. La suscripción del presente Contrato de Obra fue autorizada por el Gerente General mediante providencia GG guion P guion quinientos trece guion dos mil veintidós (GG-P-513-2022) de fecha veintiocho (28) de diciembre del dos mil veintidós (2022), el cual queda aprobado por el Gerente General con la suscripción del mismo. **B) ACEPTACIÓN.** En los términos y condiciones estipulados, los otorgantes en la calidad con que actuamos, **ACEPTAMOS** el contenido del presente CONTRATO, el cual previa lectura de lo escrito y enterados de su contenido, objeto, validez y demás efectos legales, lo ratificamos, aceptamos y firmamos en doce (12) hojas de papel bond, tamaño oficio con membrete del Instituto Nacional de Electrificación -INDE-, impresas únicamente en su anverso.

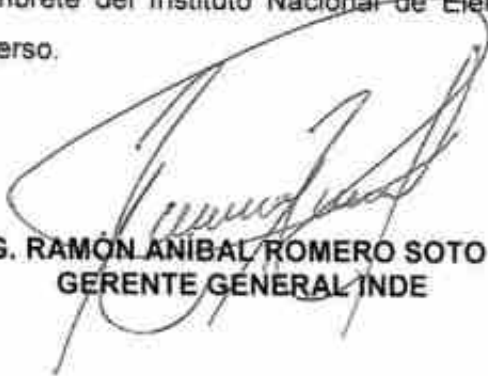

ING. RAMÓN ANIBAL ROMERO SOTO
GERENTE GENERAL INDE



HIEYSON EDUARDO SOLARES CASTILLO
Propietario de la empresa mercantil TECNISOL

TECNISOL
SOLUCIONES TÉCNICAS
1ra. calle "B" 16-27
Colonia Pinares de San Cristóbal
Zona 6, Mixca, Guatemala

229-2023

CONTRATO ADMINISTRATIVO.

En la ciudad de Guatemala, el veintiocho (28) de febrero dos mil veintitrés (2023), nosotros, **RAMÓN ANÍBAL ROMERO SOTO**, de cincuenta y ocho (58) años de edad, soltero, guatemalteco, Ingeniero Electricista, de este domicilio, con Documento Personal de Identificación -DPI-, Código Único de Identificación -CUI- número dos mil cuatrocientos cuarenta y cuatro, cincuenta y tres mil quinientos, dos mil uno (2444 53500 2001), emitido en el Registro Nacional de las Personas -RENAP- de la República de Guatemala, actúo en mi calidad de **GERENTE GENERAL DEL INSTITUTO NACIONAL DE ELECTRIFICACIÓN**, en adelante se denominará **INDE**, calidad que acredito con: **a)** Transcripción del ACUERDO emitido por el Consejo Directivo en PUNTO CUARTO LITERAL D) del Acta Número treinta y tres guion dos mil veintidós (33-2022), correspondiente a la Sesión Extraordinaria celebrada el veintidós (22) de abril de dos mil veintidós (2022) que contiene mi Nombramiento en el cargo de Gerente General del INDE, a partir del tres (3) de mayo del dos mil veintidós (2022). **b)** Certificación del Acta de Toma de Posesión del cargo como Gerente General del INDE, número ciento veintiuno guion dos mil veintidós (121-2022), de fecha tres (3) de mayo de dos mil veintidós (2022), asentada en el Libro de Actas con registro número L dos cincuenta y cuatro mil ciento setenta y dos (L2 54172), autorizado por la Contraloría General de Cuentas, once (11) de mayo de dos mil veintiuno (2021). **c)** Certificación de la Resolución contenida en el punto QUINTO del acta número seis guion dos mil trece (6-2013), de la sesión celebrada por el Consejo Directivo del INDE, el dieciocho (18) de febrero de dos mil trece (2013), por medio de la cual se delega en el Gerente General la Representación Legal de la Institución; y **SAMUEL PORFIRIO OCHOA DE LEÓN**, propietario de la empresa mercantil **CONSTRUCTORA OCHOA LOPEZ**, de cincuenta y cinco años de edad, casado, guatemalteco, Contador Público y Auditor, de este domicilio, me identifico con Documento Personal de Identificación -DPI-, con Código Único de Identificación -CUI- número un mil seiscientos cincuenta y cinco, cuarenta y dos mil ciento uno, un mil doscientos catorce (1655 42101 1214) emitido por el Registro Nacional de las Personas -RENAP-. Actúo en mi calidad de propietario de la empresa mercantil **CONSTRUCTORA OCHOA LOPEZ**, en adelante identificada como Contratista, lo que acredito con copia legalizada de la Patente de Comercio de Empresa inscrita al número doscientos noventa y ocho mil doscientos setenta (298270), folio setenta y seis (76) del libro doscientos sesenta (260) de Empresas Mercantiles del Registro Mercantil General de la República. Ambos comparecientes aseguramos ser de los datos de identificación consignados, hallarnos en el libre ejercicio de nuestros derechos civiles y que las representaciones que ejercitamos y acreditamos son suficientes conforme a la ley y a nuestro juicio, para la celebración del presente **CONTRATO DE LA OBRA "CONSTRUCCIÓN REDES Y LÍNEAS ELÉCTRICAS DE DISTRIBUCIÓN, ALDEA ROBLARCITO, MUNICIPIO DE LA UNIÓN, DEPARTAMENTO DE ZACAPA"**, en adelante simplemente **CONTRATO** o **CONTRATO DE OBRA**, de conformidad con las cláusulas

siguientes: **PRIMERA: ANTECEDENTES Y BASE LEGAL: Uno punto uno (1.1)**



ANTECEDENTES. El Instituto Nacional de Electrificación -INDE- convocó a ofertar el evento de Invitación a Ofertar No. GERO/D04-2020-0008 Construcción Redes y Líneas Eléctricas de Distribución en Media y Baja Tensión a Través del Sistema de Compras Abierto (SICOA), por medio de la Gerencia de Electrificación Rural y Obras, en adelante la Gerencia. Para el efecto se elaboraron los Términos de Referencia de la Invitación a Ofertar número GERO/D04-2020-0008, se realizaron las publicaciones correspondientes y la Junta de Invitación a Ofertar Permanente del Instituto Nacional de Electrificación -INDE-, recibió las ofertas; luego del análisis y calificación realizó la adjudicación de los Renglones del uno al catorce (1 al 14) a favor de **SAMUEL PORFIRIO OCHOA DE LEÓN**, propietario de la empresa mercantil **CONSTRUCTORA OCHOA LOPEZ**, según consta en Certificación del acta número cero dieciséis guion dos mil veintiuno (016-2021), de fecha uno (1) de junio del dos mil veintiuno (2021), contenida en el Libro de Actas del Ente Corporativo Junta de Invitación a Ofertar Permanente, número L dos cuarenta y cuatro mil setenta y cinco (L2 44075) autorizado por la Contraloría General de Cuentas el veintidós (22) de marzo del dos mil diecinueve (2019) y el Libro de Actas del Ente Corporativo Junta de Invitación a Ofertar Permanente número L dos cuarenta y cuatro mil setenta y seis (L2 44076) autorizado por la Contraloría General de Cuentas el veintidós (22) de marzo del dos mil diecinueve (2019). Esta adjudicación fue aprobada por el Consejo Directivo del INDE, mediante resolución emitida en Punto TERCERO del Acta número cuarenta y nueve guion dos mil veintiuno (49-2021) correspondiente a su Sesión Extraordinaria celebrada el veintiuno (21) de junio del dos mil veintiuno (2021) transcrita en documento CDR guion ciento treinta y ocho guion dos mil veintiuno (CDR-138-2021) de fecha veinticuatro (24) de junio del dos mil veintiuno (2021), en tal virtud se celebró el Contrato Administrativo número Doscientos cincuenta y siete guion dos mil veintiuno (257-2021) de fecha nueve (9) de julio del dos mil veintiuno (2021) que contiene el Contrato SICOA correspondiente; dicho contrato fue ampliado y modificado conforme el Contrato Administrativo número trescientos treinta y cinco guion dos mil veintidós (335-2022) de fecha veintinueve (29) de julio del dos mil veintidós (2022).

Uno punto dos (1.2) BASE LEGAL. Este contrato tiene su base legal en lo establecido en los Artículos números dos (2), veintisiete (27), treinta y cinco (35), treinta y seis (36), cincuenta y nueve (59), sesenta (60) y sesenta y uno (61) del Reglamento de Compras, Contrataciones y Enajenaciones del Instituto Nacional de Electrificación -INDE-.

SEGUNDA: DOCUMENTOS QUE FORMAN PARTE DEL PRESENTE CONTRATO.

Forman parte de este contrato: a) Los Términos de Referencia y adendas que se hubieren emitido; b) La OFERTA Original Técnica y Económica presentada por el CONTRATISTA al INDE el once (11) de mayo del dos mil veintiuno (2021), así como la Cotización de Precios y Planos de Replanteo del Diseño del Proyecto presentados con fecha veinticinco (25) de noviembre del dos mil veintidós (2022); c) El CONTRATO SICOA y su ampliación; y, d) El expediente formado para el efecto. En caso de existir diferencia o discrepancia entre los documentos descritos, debe prevalecer en su orden este contrato, los Términos de

Referencia, la oferta presentada por el contratista y el expediente administrativo.

**CONSTRUCTORA
OCHOA LOPEZ**
GERENCIA



TERCERA: OBJETO Y ALCANCES DEL CONTRATO: Tres punto uno (3.1). OBJETO:

Tanto el INDE como el CONTRATISTA, manifestamos que el objeto de este Contrato es la Construcción Redes y Líneas Eléctricas de Distribución, Aldea Roblarcito, Municipio de La Unión, Departamento de Zacapa, de la Gerencia de Electrificación Rural y Obras del Instituto Nacional de Electrificación -INDE-. **Tres Punto Dos (3.2) ALCANCES:** El CONTRATISTA se compromete a efectuar los alcances de la presente contratación, de conformidad con todos los requerimientos indicados en las Disposiciones Técnicas de los Términos de Referencia y la OFERTA adjudicada, para la Obra Construcción Redes y Líneas Eléctricas de Distribución, Aldea Roblarcito, Municipio de La Unión, Departamento de Zacapa, (Según Capítulo II de los Términos de Referencia). El CONTRATISTA debe cumplir los plazos de entrega, así como todas las actividades propuestas en el CRONOGRAMA DE EJECUCIÓN. Los cambios en las especificaciones técnicas siempre que no varíen la cantidad o precio de la obra, ni sea de calidad inferior a la ofertada, pueden ser aprobados por la autoridad que haya aprobado la negociación original. **CUARTA:**

VIGENCIA, PLAZO, LUGAR DE EJECUCIÓN Y PRÓRROGA: Cuatro punto uno (4.1) VIGENCIA: Período comprendido desde la fecha de suscripción del CONTRATO DE OBRA, hasta la fecha de aprobación de la liquidación del mismo. **Cuatro punto dos (4.2) PLAZO:** El plazo es de CIENTO DIEZ (110) DÍAS HÁBILES contados a partir de la recepción por parte del contratista, de la fotocopia del CONTRATO DE OBRA, con el número de Registro de Control Interno del INDE. **Cuatro punto tres (4.3.) LUGAR DE EJECUCIÓN:** La OBRA será entregada en las condiciones establecidas en el presente CONTRATO, en la Aldea Roblarcito, Municipio de La Unión, Departamento de Zacapa. **Cuatro punto cuatro (4.4.) PRÓRROGA:** A solicitud del CONTRATISTA o por necesidad del INDE, y en forma razonada, el plazo contractual para la ejecución del presente contrato de obra, puede ser prorrogado por caso fortuito, fuerza mayor o por cualquier otra causa no imputable a éstos, que les imposibilite el cumplimiento de sus obligaciones dentro del plazo establecido. Debiendo cumplirse con lo establecido en el Artículo 64 del Reglamento de Compras, Contrataciones y Enajenaciones del INDE. Para el efecto, el CONTRATISTA debe presentar solicitud escrita dentro del plazo de diez (10) días hábiles de acaecido el hecho en que fundamenta la prórroga, adjuntando toda la documentación que justifique su solicitud. La prórroga se autorizará por parte de la GERENCIA, con base al informe técnico que justifique la misma, emitido por EL SUPERVISOR DEL CONTRATO, con el visto bueno del ADMINISTRADOR DEL CONTRATO, bajo su estricta responsabilidad; en el caso de autorizarse la prórroga el CONTRATISTA debe constituir o prorrogar los seguros de caución que se requieran. **QUINTA: PRECIO Y FORMA DE PAGO. A) PRECIO.** El precio total de la presente contratación es de NOVECIENTOS TREINTA Y CUATRO MIL CUATROCIENTOS CINCO QUETZALES CON OCHENTA Y OCHO CENTAVOS (Q.934,405.88), que incluye el Impuesto al Valor Agregado. B) FORMA DE PAGO. El pago de todos los trabajos realizados se efectuará por medio de órdenes de compra y pago en

**CONSTRUCTORA
BOCHOA LOPEZ**
GERENCIA



presentación de recibo numerado el veinte por ciento (20%) del valor total del CONTRATO, previa presentación por parte del CONTRATISTA de los documentos establecidos en la literal C) sub literal C.i), de la presente cláusula. Si el CONTRATISTA no invierte estos recursos conforme al cronograma de ejecución de los trabajos contratados y al programa de inversión de anticipo, el contrato podrá darse por terminado sin responsabilidad para el INDE, haciéndose efectivo el seguro de caución de anticipo, sin perjuicio de las demás sanciones que correspondan. El total del anticipo le será descontado al CONTRATISTA en el primer pago que se realice. B.ii) Primer pago: por el sesenta por ciento (60%) del valor total del CONTRATO menos el cien por ciento (100%) del anticipo otorgado al CONTRATISTA, cuando la OBRA presente el sesenta por ciento (60%) de avance físico en su construcción, así como la presentación por parte del CONTRATISTA de los documentos establecidos en la literal C) sub literal C.ii), de la presente cláusula; B.iii) Segundo pago: por el veinticinco por ciento (25%) del valor total del CONTRATO, cuando la OBRA presente el ochenta y cinco por ciento (85%) de avance físico en su construcción, así como la presentación por parte del CONTRATISTA de los documentos establecidos en la literal C) sub literal C.ii), de la presente cláusula; B.iv) Pago final: por el quince por ciento (15%) del valor total del CONTRATO, cuando la OBRA esté finalizada al cien por ciento (100%) en su construcción, así como la presentación por parte del CONTRATISTA de los documentos establecidos en la literal C) sub literal C.iii), de la presente cláusula. C). Documentos necesarios para el pago. El CONTRATISTA deberá presentar la siguiente documentación: C.i) Anticipo: Solicitud del anticipo por el CONTRATISTA dirigida a la GERENCIA; recibo numerado a nombre del INDE; informe del SUPERVISOR DEL CONTRATO, que haga constar que se realizó el replanteo de la OBRA; programa de inversión del anticipo elaborado por el CONTRATISTA, firmado y sellado; cronograma de ejecución de los trabajos elaborado por el CONTRATISTA, firmado y sellado; copia del CONTRATO SICOA; copia del CONTRATO DE OBRA; copia de la póliza del seguro de caución de anticipo con su respectivo dictamen favorable de Asesoría Jurídica Corporativa del INDE; copia de la póliza del seguro de caución de cumplimiento del CONTRATO con su respectivo dictamen favorable de Asesoría Jurídica Corporativa del INDE; copia de la póliza del seguro de responsabilidad civil contractual con su respectivo dictamen favorable de Asesoría Jurídica Corporativa del INDE. C.ii) Primer y segundo pago: Solicitud de pago del CONTRATISTA dirigida a la GERENCIA; Factura Electrónica en Línea -FEL-, indicando en forma impresa el régimen afecto al Impuesto Sobre la Renta -ISR-, fotocopia autenticada de la licencia extendida por la DISTRIBUIDORA (únicamente para el primer pago); copia de la solicitud de supervisión de avance de la OBRA; copia del informe de supervisión del SUPERVISOR DEL CONTRATO; copia de la póliza vigente o endosos vigentes (si hubieren) del seguro de caución de anticipo con sus respectivos dictámenes favorables de Asesoría Jurídica Corporativa del INDE (únicamente para el primer pago); copia de la póliza vigente o endosos vigentes (si hubieren) del seguro de caución de cumplimiento del CONTRATO

con sus respectivos dictámenes favorables de Asesoría Jurídica Corporativa del INDE;

**CONSTRUCTORA
DIGNA LOPEZ**
GERENCIA



copia de la póliza vigente o endosos vigentes (si hubieren) del seguro de responsabilidad civil contractual con sus respectivos dictámenes favorables de Asesoría Jurídica Corporativa del INDE. C.iii) Pago final: Solicitud de pago del CONTRATISTA dirigida a la GERENCIA; Factura Electrónica en Línea -FEL-, indicando en forma impresa el régimen afecto al Impuesto Sobre la Renta -ISR-; copia del aviso de finalización de la OBRA; copia del informe de supervisión del SUPERVISOR DEL CONTRATO; certificación original del acta de recepción e inspección final de la Comisión Receptora y Liquidadora del INDE; planos finales, según lo requerido en el Capítulo II, numeral 2.1, literal "q)" de los Términos de Referencia, también deben estar firmados y sellados por el SUPERVISOR DEL CONTRATO; copia de los documentos de variaciones contractuales (si hubieren); copia de la póliza vigente o endosos vigentes (si hubieren) del seguro de caución de cumplimiento del CONTRATO con sus respectivos dictámenes favorables de Asesoría Jurídica Corporativa del INDE; copia de la póliza vigente o endosos vigentes (si hubieren) del seguro de responsabilidad civil contractual con sus respectivos dictámenes favorables de Asesoría Jurídica Corporativa del INDE; copia de la póliza del seguro de caución de conservación de calidad y funcionamiento de la obra con su respectivo dictamen favorable de Asesoría Jurídica Corporativa del INDE; copia de la póliza del seguro de caución de saldos deudores con su respectivo dictamen favorable de Asesoría Jurídica Corporativa del INDE. **SEXTA: PARTIDA PRESUPUESTARIA.** Los pagos que se deriven de la OBRA contenida en el contrato, se efectuarán con cargo a la partida presupuestaria 2023-21100080-104-14-00-001-000-103-2021 de la Gerencia de Electrificación Rural y Obras del presupuesto vigente o la que se designe en los próximos ejercicios presupuestarios. **SÉPTIMA: IMPUESTOS, PERMISOS, LICENCIAS Y RESOLUCIONES.** El Contratista está obligado ante el Fisco al pago de los impuestos que de conformidad con la ley le corresponda derivado de este contrato, así mismo deberá obtener todos los permisos, licencias y resoluciones necesarios para la ejecución de la obra. **OCTAVA: SEGUROS:** El Contratista deberá presentar los seguros que se le requieran. Los mismos deberán formalizarse mediante póliza extendida a favor del Instituto Nacional de Electrificación -INDE-, por una institución debidamente autorizada para operar en la República de Guatemala, de reconocida solvencia y capacidad financiera, aceptada por el INDE y en la moneda en que se presente la OFERTA y se efectúe la adjudicación, en los cuales se debe indicar, que en caso de incumplimiento por parte del CONTRATISTA, los mismos se harán efectivos por la aseguradora con el simple requerimiento del INDE, sin necesidad de trámite administrativo o actuación judicial. El ADMINISTRADOR del CONTRATO, será el único responsable de solicitar y velar por la vigencia de los seguros incluidos en este contrato, quien a su vez mantendrá informado al SUPERVISOR DEL CONTRATO. El CONTRATISTA deberá presentar los Seguros que se le requieran, en la Gerencia de Electrificación Rural y Obras. La División de Obras y Contratos incorporará los documentos de soporte necesarios (se exceptúa copia de Contratos Administrativos) quien posteriormente deberá trasladarlos a Asesoría Jurídica Corporativa para su respectivo dictamen. **Ocho punto uno (8.1) Seguro de caución de**

CONSTRUCTORA
OCHOA LOPEZ
GERENCIA



cumplimiento de CONTRATO DE OBRA: El CONTRATISTA debe constituir y presentar un seguro de caución de cumplimiento que garantice el cumplimiento de la totalidad de las condiciones y obligaciones establecidas en el presente CONTRATO DE OBRA. Este seguro de caución debe ser presentado dentro de los diez (10) días hábiles siguientes de la entrega al CONTRATISTA de la fotocopia del CONTRATO DE OBRA con su número de registro de control interno, el cual debe otorgarse por el veinte por ciento (20%) del valor del CONTRATO DE OBRA y estará vigente desde la fecha de suscripción del CONTRATO DE OBRA hasta por cuatro (4) meses posteriores al vencimiento del plazo del CONTRATO DE OBRA antes referido, en el entendido que en caso el plazo del CONTRATO DE OBRA se prorrogue, el CONTRATISTA debe prorrogar también la presente garantía. Si el CONTRATISTA incumple con las condiciones y obligaciones contraídas en el CONTRATO DE OBRA que oportunamente suscriba, el seguro de caución de cumplimiento se ejecutará con base al informe del SUPERVISOR DE CONTRATO con el visto bueno del ADMINISTRADOR DEL CONTRATO, presentado por la GERENCIA a la GERENCIA GENERAL, por medio de quien ésta designe. En la póliza del seguro de caución de cumplimiento se debe indicar, que en caso de incumplimiento por parte del CONTRATISTA, el mismo se hará efectivo por la Aseguradora con el simple requerimiento del INDE, sin necesidad de trámite administrativo o actuación judicial. **Ocho punto dos (8.2) Seguro de caución de anticipo de CONTRATO DE OBRA** Previo a que se otorgue el anticipo correspondiente, el CONTRATISTA debe constituir a favor y a entera satisfacción del INDE un seguro que cubra el cien por ciento (100%) de su valor, para garantizar su correcta utilización y estará vigente por el plazo del CONTRATO DE OBRA y deberá ampliar su vigencia hasta su total amortización. En la póliza del seguro de caución de anticipo se debe indicar, que en caso de incumplimiento por parte del CONTRATISTA, el mismo se hará efectivo por la Aseguradora con el simple requerimiento del INDE, sin necesidad de trámite administrativo o actuación judicial. **Ocho punto tres (8.3) Seguro de caución de conservación de calidad y funcionamiento del CONTRATO DE OBRA** Dentro de los diez (10) días hábiles posteriores a que se le entregue al CONTRATISTA la certificación del acta de recepción final emitida por la COMISIÓN, éste responderá por la calidad y funcionamiento de la OBRA, mediante un seguro de caución por el quince por ciento (15%) del valor total del CONTRATO DE OBRA y cubrirá el valor de las reparaciones de las fallas y/o desperfectos que le sean imputables y que aparecieren en el tiempo de responsabilidad. Si el CONTRATISTA no presenta este seguro de caución dentro del plazo establecido, el INDE ejecutará el seguro de caución de cumplimiento. Este seguro de caución sustituirá el seguro de caución de cumplimiento y debe de estar vigente durante dieciocho (18) meses contados a partir de la fecha del acta de recepción final de la OBRA. El vencimiento del tiempo de responsabilidad previsto en el párrafo anterior, no exime al CONTRATISTA de la responsabilidad por destrucción o deterioro de los bienes debido a dolo o culpa de su parte por el plazo de cinco (5) años, contados a partir de la fecha de recepción definitiva de la OBRA. En la póliza del seguro de caución de conservación de calidad y funcionamiento se

CONSTRUCTORA
OCHOA LOPEZ
GERENCIA

debe indicar, que en caso de incumplimiento por parte del CONTRATISTA, el mismo se hará efectivo por la Aseguradora con el simple requerimiento del INDE, sin necesidad de trámite administrativo o actuación judicial. **Ocho punto cuatro (8.4) Seguro de caución de saldos deudores del CONTRATO DE OBRA** Para garantizar el pago de saldos deudores que pudieran resultar a favor del INDE o de terceros en la liquidación, el CONTRATISTA debe presentar seguro de caución por el cinco por ciento (5%) del valor original del CONTRATO DE OBRA, dentro de los diez (10) días hábiles posteriores a que se le entregue al CONTRATISTA la certificación del acta de recepción final por parte de la COMISIÓN y estará vigente por trescientos sesenta y cinco (365) días calendario. Aprobada la liquidación, si no hubiere saldos deudores, se cancelará esta garantía. En la póliza del seguro de saldos deudores se debe indicar, que, en caso de incumplimiento por parte del CONTRATISTA, el mismo se hará efectivo por la Aseguradora con el simple requerimiento del INDE, sin necesidad de trámite administrativo o actuación judicial. **Ocho punto cinco (8.5) Seguro de responsabilidad civil contractual del CONTRATO DE OBRA.** El CONTRATISTA debe adquirir un seguro de responsabilidad civil, por un valor equivalente al dos por ciento (2%) del valor total del CONTRATO DE OBRA, no pudiendo ser el seguro mencionado menor de cincuenta mil quetzales (Q. 50,000.00), que cubra daños a terceros o a bienes propiedad del INDE, ocasionados por el CONTRATISTA y/o su personal. El CONTRATISTA en todo caso debe indemnizar a los afectados y dejar a salvo al INDE, sus funcionarios, agentes y empleados de los reclamos que pudieren surgir debido al mal uso de cualesquiera aparatos, equipos, materiales o procedimientos patentados o con derechos reservados y deberá indemnizar al INDE por cualquier costo de daños a que se viere obligado a pagar por tal infracción en cualquier tiempo durante la ejecución del CONTRATO DE OBRA. Este seguro deberá estar vigente durante el plazo del contrato y presentarse juntamente con el seguro de caución de cumplimiento del CONTRATO DE OBRA. **NOVENA: SANCIONES POR RETRASO.** El retraso del CONTRATISTA en la entrega de la OBRA, en el plazo previsto, por causas imputables a él, se sancionará dentro de los cinco (5) días hábiles posteriores a que se haya certificado el incumplimiento, con el pago de una multa por cada día hábil de atraso del uno punto cinco por millar (1.5 ‰) del valor de la contratación y en los casos de entregas periódicas, la sanción se calculará solamente sobre el valor de la o las entregas en que se diera el retraso, el porcentaje de la sanción sumado no podrá exceder del cinco por ciento (5%) del valor total de la negociación, la que se calculará bajo la responsabilidad directa de la UNIDAD EJECUTORA e impuesta por la GERENCIA. Para el efecto el cómputo del retraso, se hará en base a días hábiles de atraso, lo que se deberá hacer constar en las actas correspondientes a requerimiento por escrito del CONTRATISTA, la multa puede ser deducida del último pago. **DÉCIMA: FUERZA MAYOR Y CASO FORTUITO.** Cuando las facultades del INDE o del CONTRATISTA para cumplir debidamente con sus obligaciones contractuales, sean obstaculizadas, perjudicadas, interrumpidas o de cualquier forma demoradas, por acciones, fuerza o circunstancias naturales o de otra índole, pero totalmente fuera de control de las partes

CONSTRUCTORA
OCHOA LOPEZ
GERENCIA



afectadas, tales como: incendios, rayos, epidemias, tormentas, explosiones, huelgas, disturbios callejeros, vandalismo, sabotaje, rebeliones, deslaves, terremotos, erupciones volcánicas, inundaciones, crecidas de ríos, acciones hostiles, guerras, invasiones, demoras en el trámite de aprobación de descargos por parte de los entes reguladores del sistema eléctrico del país, demoras en el trámite de servidumbres de conducción de energía eléctrica, demora en la autorización de permisos y licencias por parte de entes externos se considerará como un caso de fuerza mayor o caso fortuito. La parte afectada por una situación como las indicadas anteriormente, está obligada a: a) Informar a la otra parte, por el medio más expedito posible, sobre las circunstancias y el impacto ocasionado; b) Tomar todas las precauciones posibles para proteger y preservar la totalidad de los recursos afectados; c) Tratar de obtener con toda diligencia y dedicación la superación, reducción o desaparición de las causas que la provocaron; d) Solicitar, si procediere, prórroga del plazo, dentro de los diez (10) días de acaecido el hecho, conforme a lo establecido en el artículo sesenta y cuatro (64) del REGLAMENTO. En caso de desacuerdo entre el INDE y el CONTRATISTA en lo que respecta a la interpretación y duración de las condiciones existentes en los casos de fuerza mayor o caso fortuito descritas con anterioridad, las mismas se resolverán de acuerdo a lo establecido en la cláusula siguiente. **DÉCIMA PRIMERA: CONTROVERSIA.** Toda controversia que surja entre el CONTRATISTA y el INDE, relativa al cumplimiento, interpretación, aplicación y efectos del presente CONTRATO, agotada la fase conciliatoria entre las partes y el procedimiento administrativo, se someterá a la jurisdicción del Tribunal de lo Contencioso Administrativo. No obstante lo anterior, el INDE se reserva el derecho de someter a arbitraje la controversia, siempre que así se convenga entre las partes. **DÉCIMA SEGUNDA: RECHAZO.** LA GERENCIA estará en todo momento en su derecho de rechazar la OBRA que no satisfaga los requerimientos establecidos relativos a las especificaciones y valores técnicos solicitados en los Términos de Referencia. **DÉCIMA TERCERA: TERMINACIÓN DEL CONTRATO.** Son causas de terminación del CONTRATO: a) En caso de negligencia comprobada del CONTRATISTA; b) Por incumplimiento de las obligaciones contractuales; c) Por las demás causas previstas en la legislación vigente; d) Si el CONTRATISTA no mantiene vigentes las garantías establecidas; e) Si el CONTRATISTA no se presenta a cobrar el anticipo en Tesorería General del INDE en el plazo que se le indique y, f) Por mutuo acuerdo. El INDE en los casos indicados en las literales a), b), c), d) y e) puede dar por terminado el CONTRATO en cualquier momento sin responsabilidad de su parte y sin necesidad de resolución judicial alguna, previa certificación del acta administrativa en la que se haga constar la causal por parte de la UNIDAD EJECUTORA, mediante resolución emitida por la autoridad que autorizó la negociación. **DÉCIMA CUARTA: OBLIGACIONES Y PROHIBICIONES DEL CONTRATISTA. A) OBLIGACIONES.** El CONTRATISTA está obligado a: a) Cumplir con la legislación vigente en la República de Guatemala; b) Cumplir con el presente CONTRATO; c) Suministrar información que le sea requerida por el Administrador y Supervisor del Contrato; d) Presentar la documentación requerida en este CONTRATO; e)

**CONSTRUCTORA
OCHOA LOPEZ**
GERENCIA

Presentarse a retirar la copia del CONTRATO con su número de registro interno en el plazo establecido; f) Presentar los seguros solicitados dentro del plazo establecido; g) El CONTRATISTA es totalmente responsable de la seguridad operativa y física de las instalaciones existentes involucradas del INDE durante la ejecución de la obra; h) El CONTRATISTA asume toda la responsabilidad laboral, civil, penal o de cualquier otra índole por daños personales o materiales que cause por cuenta propia su personal o terceros, derivados de accidentes o eventos que puedan suceder durante la ejecución de la obra, pero se reserva el derecho de suspender la obra si detecta actos inseguros; i) Atender todas las normas y disposiciones de mitigación ambiental que exija el Ministerio de Ambiente y Recursos Naturales, sin costo alguno para el INDE; j) Responder de todos los pagos laborales y prestaciones de sus empleados o trabajadores, quienes no podrán invocar relación laboral alguna con el INDE; k) Atender y resolver todos y cada uno de los reclamos o aclaraciones que se le presenten dentro del plazo contractual y de garantía, que por alguna razón el SUPERVISOR DEL CONTRATO le reporte de forma escrita, respondiendo al reclamo o aclaración en un plazo no mayor a diez días hábiles de que le sea notificado, caso contrario se le hará efectivo el respectivo Seguro de Caución; l) En caso de presentar atraso en la ejecución de la obra, debe realizar las acciones necesarias y presentar el plan de contingencias al Supervisor del Contrato, para definir el cronograma de ejecución, quedando sujeto a las sanciones establecidas en los Términos de Referencia; m) Presentarse a cobrar el anticipo en Tesorería General del INDE, dentro del plazo que se le indique. **B) PROHIBICIONES:** El CONTRATISTA tiene prohibido: a) Requerir ayuda de la Unidad Ejecutora, para la realización de sus tareas específicas; b) Ceder derechos de contratación total o parcialmente; c) Subcontratar trabajos que no hayan sido aprobados y especificados en su oferta; d) Requerir al INDE mano de obra, equipos materiales, hospedaje, alimentación y transporte que pudieran necesitar para la ejecución de este CONTRATO. **DÉCIMA QUINTA: LUGAR PARA RECIBIR NOTIFICACIONES.** El INDE señala como lugar para recibir notificaciones y citaciones la séptima (7ma.) avenida dos-veintinueve (2-29), zona nueve (9), Edificio La Torre, nivel menos dos (N-2), de esta Ciudad, Gerencia de Electrificación Rural y Obras del INDE y el CONTRATISTA señala la Manzana "H" Sector cinco guion treinta y ocho (5-38) zona siete (7) Colonia Prados de Villa Hermosa, Municipio de San Miguel Petapa, Departamento de Guatemala y la dirección de correo electrónico, indicada en la carta de presentación de su oferta. Quedamos enteradas ambas partes que cualquier cambio de dirección deberán hacerlo saber en forma inmediata y por escrito, en el entendido que de no hacerlo se tendrá por bien hechas las notificaciones, citaciones o emplazamientos en las direcciones antes señaladas por cada una de las partes. Queda obligado el Contratista a dar aviso a la GERENCIA de cualquier cambio de que fuera objeto su representada, en cuanto a su Razón o Denominación Social. Manifiesta el CONTRATISTA que renuncia al fuero de su domicilio y se somete a los Tribunales que el INDE elija, si fuera el caso. **DÉCIMA SEXTA: AMPLIACIÓN Y VARIACIÓN EN EL CONTRATO DE OBRA: A) AMPLIACIÓN:** Las ampliaciones en el valor del CONTRATO

**CONSTRUCTORA
OCHOA LOPEZ**
GERENCIA

DE OBRA pueden efectuarse hasta en un veinticinco por ciento (25%) de su valor original, cuya aprobación corresponderá según su monto por la autoridad que haya aprobado el CONTRATO DE OBRA. En aquellos casos en los cuales sea necesaria una ampliación mayor, ésta debe ser autorizada por la AUTORIDAD SUPREMA hasta por un monto máximo del cuarenta por ciento (40%) del valor original del CONTRATO DE OBRA. **B) VARIACIÓN:** Las variaciones en el monto del CONTRATO DE OBRA deben efectuarse a través de los siguientes documentos: A) ORDEN DE TRABAJO SUPLEMENTARIO (OTS): instrumento para las cantidades adicionales en los Renglones de trabajo contratados, a los precios establecidos en el CONTRATO DE OBRA; B) ACUERDO DE TRABAJO EXTRA (ATE): instrumento para la contratación de renglones de trabajo no contemplados en el CONTRATO DE OBRA original. Los precios serán negociados entre las partes. C) ORDEN DE CAMBIO (OC): instrumento para la reducción de los renglones contratados que no sea necesario ejecutar. Estos documentos de variación deben contar con la aceptación de ambas partes y estar debidamente respaldados. **DÉCIMA SÉPTIMA: RECEPCIÓN Y LIQUIDACIÓN FINAL DEL CONTRATO DE OBRA. A) RECEPCIÓN.** Cuando la OBRA esté terminada, el CONTRATISTA debe dar aviso por escrito al SUPERVISOR DEL CONTRATO DE OBRA, a efecto de dar por finalizado el plazo contractual, siempre y cuando a criterio del SUPERVISOR DEL CONTRATO DE OBRA esté totalmente terminada, informando en un plazo no mayor de diez (10) días hábiles a partir del aviso del CONTRATISTA, a la GERENCIA. En caso contrario, el plazo contractual no se dará por finalizado. Con el informe presentado por el SUPERVISOR DEL CONTRATO DE OBRA, la GERENCIA nombrará una Comisión Receptora y Liquidadora integrada por tres (3) miembros, debiendo el SUPERVISOR DEL CONTRATO DE OBRA actuar como apoyo técnico de la COMISIÓN; quien hará la verificación e inspección final de la OBRA procediendo a su recepción final. Recibido el informe del SUPERVISOR DEL CONTRATO, la COMISIÓN tendrá diez (10) días hábiles para: i) Si todo está a conformidad, emitir el Acta de Recepción Final; ii) Si la OBRA no estuviese ejecutada conforme al CONTRATO DE OBRA suscrito, la COMISIÓN deberá rendir informe a la GERENCIA y al SUPERVISOR DEL CONTRATO, debiendo este último notificar al CONTRATISTA, para que proceda a corregir las deficiencias detectadas dentro del plazo que se le señale. Cuando la Comisión establezca que la obra se encuentra conforme al Contrato celebrado, suscribirá el Acta de Recepción respectiva. **B) LIQUIDACIÓN FINAL DEL CONTRATO DE OBRA.** La COMISIÓN deberá proceder a la suscripción del Acta de Liquidación del CONTRATO DE OBRA dentro de un plazo de treinta y cinco (35) días hábiles a partir de haberse efectuado el último pago. Si transcurridos estos plazos no se han suscrito las actas de liquidación, siempre y cuando haya aclarado los aspectos que le fueron solicitados, el CONTRATISTA puede presentar a la GERENCIA un proyecto de liquidación del CONTRATO, el que debe ser aprobado o improbadado dentro del plazo de diez (10) días hábiles. La liquidación del CONTRATO DE OBRA, debe ser aprobada por la autoridad que aprobó la contratación y si

fuere procedente, las partes se otorgarán finiquito mutuo. **DÉCIMA OCTAVA:**

REPRESENTACIONES. A) REPRESENTANTE DEL INDE. Durante la ejecución del CONTRATO el INDE, estará representado ante el CONTRATISTA, por el SUPERVISOR DEL CONTRATO, quien deberá ser nombrado por LA GERENCIA dentro de los cinco días hábiles siguientes a la fecha de que ésta reciba la copia del contrato debidamente registrado con el número de control interno del INDE, lo cual se hará del conocimiento por escrito al CONTRATISTA en forma inmediata; y, B) REPRESENTACIÓN DEL CONTRATISTA: El CONTRATISTA estará representado en sus actuaciones por su representante legal y en la ejecución del CONTRATO por el RESPONSABLE TÉCNICO DE OBRA, cuyo nombramiento se comunicará por escrito al INDE, dirigido a LA GERENCIA, por medio de una nota simple firmada por el CONTRATISTA, dentro de los cinco días hábiles de haber recibido la copia del contrato debidamente registrado con el número de control interno del INDE. **DÉCIMA NOVENA: COHECHO EL CONTRATISTA,** manifiesta que conoce las penas relativas al delito de cohecho así como las disposiciones contenidas en el "Capítulo III del Título XIII" del Decreto número diecisiete - setenta y tres del Congreso de la República de Guatemala, Código Penal y las normas jurídicas que facultan a la autoridad correspondiente del INDE, para aplicar las sanciones administrativas que pudieren corresponderle, incluyendo la inhabilitación. **VIGÉSIMA: APROBACIÓN Y ACEPTACIÓN:** **A) APROBACIÓN.** La suscripción del presente Contrato de Obra fue autorizado por el Gerente General mediante providencia GG guion P guion quinientos dos guion dos mil veintidós (GG-P-502-2022) de fecha veintiocho (28) de diciembre del dos mil veintidós (2022), el cual queda aprobado por el Gerente General, con la suscripción del mismo. **B) ACEPTACIÓN.** En los términos y condiciones estipulados, los otorgantes en la calidad con que actuamos, ACEPTAMOS el contenido del presente CONTRATO, el cual previa lectura de lo escrito y enterados de su contenido, objeto, validez y demás efectos legales, lo ratificamos, aceptamos y firmamos en once (11) hojas de papel bond, tamaño oficio con membrete del Instituto Nacional de Electrificación -INDE-, impresas únicamente en su anverso.



ING. RAMON ANIBAL ROMERO SOTO
GERENTE GENERAL INDE



CONSTRUCTORA
OCHOA LOPEZ
GERENCIA

SAMUEL PORFIRIO OCHOA DE LEÓN
Propietario de la empresa mercantil
CONSTRUCTORA OCHOA LOPEZ

226-2023

CONTRATO ADMINISTRATIVO.

En la ciudad de Guatemala, el veintiocho (28) de febrero dos mil veintitrés (2023), nosotros, **RAMÓN ANÍBAL ROMERO SOTO**, de cincuenta y ocho (58) años de edad, soltero, guatemalteco, Ingeniero Electricista, de este domicilio, con Documento Personal de Identificación -DPI-, Código Único de Identificación -CUI- número dos mil cuatrocientos cuarenta y cuatro, cincuenta y tres mil quinientos, dos mil uno (2444 53500 2001), emitido en el Registro Nacional de las Personas -RENAP- de la República de Guatemala, actuó en mi calidad de **GERENTE GENERAL DEL INSTITUTO NACIONAL DE ELECTRIFICACIÓN**, en adelante se denominará **INDE**, calidad que acredito con: **a)** Transcripción del ACUERDO emitido por el Consejo Directivo en PUNTO CUARTO LITERAL D) del Acta Número treinta y tres guion dos mil veintidós (33-2022), correspondiente a la Sesión Extraordinaria celebrada el veintidós (22) de abril de dos mil veintidós (2022) que contiene mi Nombramiento en el cargo de Gerente General del INDE, a partir del tres (3) de mayo del dos mil veintidós (2022). **b)** Certificación del Acta de Toma de Posesión del cargo como Gerente General del INDE, número ciento veintiuno guion dos mil veintidós (121-2022), de fecha tres (3) de mayo de dos mil veintidós (2022), asentada en el Libro de Actas con registro número L dos cincuenta y cuatro mil ciento setenta y dos (L2 54172), autorizado por la Contraloría General de Cuentas, once (11) de mayo de dos mil veintiuno (2021). **c)** Certificación de la Resolución contenida en el punto QUINTO del acta número seis guion dos mil trece (6-2013), de la sesión celebrada por el Consejo Directivo del INDE, el dieciocho (18) de febrero de dos mil trece (2013), por medio de la cual se delega en el Gerente General la Representación Legal de la Institución; y **SAMUEL PORFIRIO OCHOA DE LEÓN**, propietario de la empresa mercantil **CONSTRUCTORA OCHOA LOPEZ**, de cincuenta y cinco años de edad, casado, guatemalteco, Contador Público y Auditor, de este domicilio, me identifico con Documento Personal de Identificación -DPI-, con Código Único de Identificación -CUI- número un mil seiscientos cincuenta y cinco, cuarenta y dos mil ciento uno, un mil doscientos catorce (1655 42101 1214) emitido por el Registro Nacional de las Personas -RENAP-. Actuó en mi calidad de propietario de la empresa mercantil **CONSTRUCTORA OCHOA LOPEZ**, en adelante identificada como Contratista, lo que acredito con copia legalizada de la Patente de Comercio de Empresa inscrita al número doscientos noventa y ocho mil doscientos setenta (298270), folio setenta y seis (76) del libro doscientos sesenta (260) de Empresas Mercantiles del Registro Mercantil General de la República. Ambos comparecientes aseguramos ser de los datos de identificación consignados, hallamos en el libre ejercicio de nuestros derechos civiles y que las representaciones que ejercitamos y acreditamos son suficientes conforme a la ley y a nuestro juicio, para la celebración del presente **CONTRATO DE LA OBRA "CONSTRUCCIÓN REDES Y LÍNEAS ELÉCTRICAS DE DISTRIBUCIÓN, ALDEA CHINACADENAS, MUNICIPIO DE LIVINGSTON, DEPARTAMENTO DE IZABAL"**, en adelante simplemente **CONTRATO** o **CONTRATO DE OBRA**, de conformidad con las cláusulas siguientes: **PRIMERA: ANTECEDENTES Y BASE LEGAL: Uno punto uno (1.1)**

**CONSTRUCTORA
OCHOA LOPEZ**
GERENCIA

ANTECEDENTES. El Instituto Nacional de Electrificación -INDE- convocó a ofertar el evento de Invitación a Ofertar No. GERO/D04-2020-0008 Construcción Redes y Líneas Eléctricas de Distribución en Media y Baja Tensión a Través del Sistema de Compras Abierto (SICOA), por medio de la Gerencia de Electrificación Rural y Obras, en adelante la Gerencia. Para el efecto se elaboraron los Términos de Referencia de la Invitación a Ofertar número GERO/D04-2020-0008, se realizaron las publicaciones correspondientes y la Junta de Invitación a Ofertar Permanente del Instituto Nacional de Electrificación -INDE-, recibió las ofertas; luego del análisis y calificación realizó la adjudicación de los Renglones del uno al catorce (1 al 14) a favor de **SAMUEL PORFIRIO OCHOA DE LEÓN**, propietario de la empresa mercantil **CONSTRUCTORA OCHOA LOPEZ**, según consta en Certificación del acta número cero dieciséis guion dos mil veintiuno (016-2021), de fecha uno (1) de junio del dos mil veintiuno (2021), contenida en el Libro de Actas del Ente Corporativo Junta de Invitación a Ofertar Permanente, número L dos cuarenta y cuatro mil setenta y cinco (L2 44075) autorizado por la Contraloría General de Cuentas el veintidós (22) de marzo del dos mil diecinueve (2019) y el Libro de Actas del Ente Corporativo Junta de Invitación a Ofertar Permanente número L dos cuarenta y cuatro mil setenta y seis (L2 44076) autorizado por la Contraloría General de Cuentas el veintidós (22) de marzo del dos mil diecinueve (2019). Esta adjudicación fue aprobada por el Consejo Directivo del INDE, mediante resolución emitida en Punto TERCERO del Acta número cuarenta y nueve guion dos mil veintiuno (49-2021) correspondiente a su Sesión Extraordinaria celebrada el veintiuno (21) de junio del dos mil veintiuno (2021) transcrita en documento CDR guion ciento treinta y ocho guion dos mil veintiuno (CDR-138-2021) de fecha veinticuatro (24) de junio del dos mil veintiuno (2021), en tal virtud se celebró el Contrato Administrativo número Doscientos cincuenta y siete guion dos mil veintiuno (257-2021) de fecha nueve (9) de julio del dos mil veintiuno (2021) que contiene el Contrato SICOA correspondiente; dicho contrato fue ampliado y modificado conforme el Contrato Administrativo número trescientos treinta y cinco guion dos mil veintidós (335-2022) de fecha veintinueve (29) de julio del dos mil veintidós (2022).

Uno punto dos (1.2) BASE LEGAL. Este contrato tiene su base legal en lo establecido en los Artículos números dos (2), veintisiete (27), treinta y cinco (35), treinta y seis (36), cincuenta y nueve (59), sesenta (60) y sesenta y uno (61) del Reglamento de Compras, Contrataciones y Enajenaciones del Instituto Nacional de Electrificación -INDE-.

SEGUNDA: DOCUMENTOS QUE FORMAN PARTE DEL PRESENTE CONTRATO. Forman parte de este contrato: a) Los Términos de Referencia y adendas que se hubieren emitido; b) La OFERTA Original Técnica y Económica presentada por el CONTRATISTA al INDE el once (11) de mayo del dos mil veintiuno (2021), así como la Cotización de Precios y Planos de Replanteo del Diseño del Proyecto presentados con fecha veinticinco (25) de noviembre del dos mil veintidós (2022); c) El CONTRATO SICOA y su modificación; y, d) El expediente formado para el efecto. En caso de existir diferencia o discrepancia entre los documentos descritos, debe prevalecer en su orden este contrato, los Términos de Referencia, la oferta presentada por el contratista y el expediente administrativo.

**CONSTRUCTORA
OCHOA LOPEZ**
GERENCIA

TERCERA: OBJETO Y ALCANCES DEL CONTRATO: Tres punto uno (3.1). OBJETO: Tanto el INDE como el CONTRATISTA, manifestamos que el objeto de este Contrato es la Construcción Redes y Líneas Eléctricas de Distribución, Aldea Chinacadenas, Municipio de Livingston, Departamento de Izabal, de la Gerencia de Electrificación Rural y Obras del Instituto Nacional de Electrificación –INDE-.

Tres Punto Dos (3.2) ALCANCES: El CONTRATISTA se compromete a efectuar los alcances de la presente contratación, de conformidad con todos los requerimientos indicados en las Disposiciones Técnicas de los Términos de Referencia y la OFERTA adjudicada, para la Obra Construcción Redes y Líneas Eléctricas de Distribución, Aldea Chinacadenas, Municipio de Livingston, Departamento de Izabal, (Según Capítulo II de los Términos de Referencia). El CONTRATISTA debe cumplir los plazos de entrega, así como todas las actividades propuestas en el CRONOGRAMA DE EJECUCIÓN. Los cambios en las especificaciones técnicas siempre que no varíen la cantidad o precio de la obra, ni sea de calidad inferior a la ofertada, pueden ser aprobados por la autoridad que haya aprobado la negociación original.

CUARTA: VIGENCIA, PLAZO, LUGAR DE EJECUCIÓN Y PRÓRROGA: Cuatro punto uno (4.1) VIGENCIA: Período comprendido desde la fecha de suscripción del CONTRATO DE OBRA, hasta la fecha de aprobación de la liquidación del mismo.

Cuatro punto dos (4.2) PLAZO: El plazo es de CIENTO DIEZ (110) DÍAS HÁBILES contados a partir de la recepción por parte del contratista, de la fotocopia del CONTRATO DE OBRA, con el número de Registro de Control Interno del INDE.

Cuatro punto tres (4.3.) LUGAR DE EJECUCIÓN: La OBRA será entregada en las condiciones establecidas en el presente CONTRATO, en la Aldea Chinacadenas, Municipio de Livingston, Departamento de Izabal.

Cuatro punto cuatro (4.4.) PRÓRROGA: A solicitud del CONTRATISTA o por necesidad del INDE, y en forma razonada, el plazo contractual para la ejecución del presente contrato de obra, puede ser prorrogado por caso fortuito, fuerza mayor o por cualquier otra causa no imputable a éstos, que les imposibilite el cumplimiento de sus obligaciones dentro del plazo establecido. Debiendo cumplirse con lo establecido en el Artículo 64 del Reglamento de Compras, Contrataciones y Enajenaciones del INDE. Para el efecto, el CONTRATISTA debe presentar solicitud escrita dentro del plazo de diez (10) días hábiles de acaecido el hecho en que fundamenta la prórroga, adjuntando toda la documentación que justifique su solicitud. La prórroga se autorizará por parte de la GERENCIA, con base al informe técnico que justifique la misma, emitido por EL SUPERVISOR DEL CONTRATO, con el visto bueno del ADMINISTRADOR DEL CONTRATO, bajo su estricta responsabilidad; en el caso de autorizarse la prórroga el CONTRATISTA debe constituir o prorrogar los seguros de caución que se requieran.

QUINTA: PRECIO Y FORMA DE PAGO. A) PRECIO. El precio total de la presente contratación es de **UN MILLÓN NOVECIENTOS CATORCE MIL OCHOCIENTOS OCHENTA QUETZALES CON CUARENTA Y DOS CENTAVOS (Q.1,914,880.42)**, que incluye el Impuesto al Valor Agregado.

B) FORMA DE PAGO. El pago de todos los trabajos realizados se efectuará por medio de órdenes de compra y pago en Quetzales y se hará efectivo de la forma siguiente: B.i) Anticipo. El INDE otorgará contra

**CONSTRUCTORA
OCHOA LOPEZ**
GERENCIA

la presentación de recibo numerado el veinte por ciento (20%) del valor total del CONTRATO, previa presentación por parte del CONTRATISTA de los documentos establecidos en la literal C) sub literal C.i), de la presente cláusula. Si el CONTRATISTA no invierte estos recursos conforme al cronograma de ejecución de los trabajos contratados y al programa de inversión de anticipo, el contrato podrá darse por terminado sin responsabilidad para el INDE, haciéndose efectivo el seguro de caución de anticipo, sin perjuicio de las demás sanciones que correspondan. El total del anticipo le será descontado al CONTRATISTA en el primer pago que se realice. B.ii) Primer pago: por el sesenta por ciento (60%) del valor total del CONTRATO menos el cien por ciento (100%) del anticipo otorgado al CONTRATISTA, cuando la OBRA presente el sesenta por ciento (60%) de avance físico en su construcción, así como la presentación por parte del CONTRATISTA de los documentos establecidos en la literal C) sub literal C.ii), de la presente cláusula; B.iii) Segundo pago: por el veinticinco por ciento (25%) del valor total del CONTRATO, cuando la OBRA presente el ochenta y cinco por ciento (85%) de avance físico en su construcción, así como la presentación por parte del CONTRATISTA de los documentos establecidos en la literal C) sub literal C.ii), de la presente cláusula; B.iv) Pago final: por el quince por ciento (15%) del valor total del CONTRATO, cuando la OBRA esté finalizada al cien por ciento (100%) en su construcción, así como la presentación por parte del CONTRATISTA de los documentos establecidos en la literal C) sub literal C.iii), de la presente cláusula. C). Documentos necesarios para el pago. El CONTRATISTA deberá presentar la siguiente documentación: C.i) Anticipo: Solicitud del anticipo por el CONTRATISTA dirigida a la GERENCIA; recibo numerado a nombre del INDE; informe del SUPERVISOR DEL CONTRATO, que haga constar que se realizó el replanteo de la OBRA; programa de inversión del anticipo elaborado por el CONTRATISTA, firmado y sellado; cronograma de ejecución de los trabajos elaborado por el CONTRATISTA, firmado y sellado; copia del CONTRATO SICOA; copia del CONTRATO DE OBRA; copia de la póliza del seguro de caución de anticipo con su respectivo dictamen favorable de Asesoría Jurídica Corporativa del INDE; copia de la póliza del seguro de caución de cumplimiento del CONTRATO con su respectivo dictamen favorable de Asesoría Jurídica Corporativa del INDE; copia de la póliza del seguro de responsabilidad civil contractual con su respectivo dictamen favorable de Asesoría Jurídica Corporativa del INDE. C.ii) Primer y segundo pago: Solicitud de pago del CONTRATISTA dirigida a la GERENCIA; Factura Electrónica en Línea -FEL-, indicando en forma impresa el régimen afecto al Impuesto Sobre la Renta -ISR-; fotocopia autenticada de la licencia extendida por la DISTRIBUIDORA (únicamente para el primer pago); copia de la solicitud de supervisión de avance de la OBRA; copia del informe de supervisión del SUPERVISOR DEL CONTRATO; copia de la póliza vigente o endosos vigentes (si hubieren) del seguro de caución de anticipo con sus respectivos dictámenes favorables de Asesoría Jurídica Corporativa del INDE (únicamente para el primer pago); copia de la póliza vigente o endosos vigentes (si hubieren) del seguro de caución de cumplimiento del CONTRATO con sus respectivos dictámenes favorables de Asesoría Jurídica Corporativa

**CONSTRUCTORA
OCHOA LOPEZ**
GERENCIA

del INDE; copia de la póliza vigente o endosos vigentes (si hubieren) del seguro de responsabilidad civil contractual con sus respectivos dictámenes favorables de Asesoría Jurídica Corporativa del INDE. C.iii) Pago final: Solicitud de pago del CONTRATISTA dirigida a la GERENCIA; Factura Electrónica en Línea -FEL-, indicando en forma impresa el régimen afecto al Impuesto Sobre la Renta -ISR-; copia del aviso de finalización de la OBRA; copia del informe de supervisión del SUPERVISOR DEL CONTRATO; certificación original del acta de recepción e inspección final de la Comisión Receptora y Liquidadora del INDE; planos finales, según lo requerido en el Capítulo II, numeral 2.1, literal "q)" de los Términos de Referencia, también deben estar firmados y sellados por el SUPERVISOR DEL CONTRATO; copia de los documentos de variaciones contractuales (si hubieren); copia de la póliza vigente o endosos vigentes (si hubieren) del seguro de caución de cumplimiento del CONTRATO con sus respectivos dictámenes favorables de Asesoría Jurídica Corporativa del INDE; copia de la póliza vigente o endosos vigentes (si hubieren) del seguro de responsabilidad civil contractual con sus respectivos dictámenes favorables de Asesoría Jurídica Corporativa del INDE; copia de la póliza del seguro de caución de conservación de calidad y funcionamiento de la obra con su respectivo dictamen favorable de Asesoría Jurídica Corporativa del INDE; copia de la póliza del seguro de caución de saldos deudores con su respectivo dictamen favorable de Asesoría Jurídica Corporativa del INDE. **SEXTA: PARTIDA PRESUPUESTARIA.** Los pagos que se deriven de la OBRA contenida en el contrato, se efectuarán con cargo a la partida presupuestaria 2023-21100080-104-14-00-001-000-104-2021 de la Gerencia de Electrificación Rural y Obras del presupuesto vigente o la que se designe en los próximos ejercicios presupuestarios. **SÉPTIMA: IMPUESTOS, PERMISOS, LICENCIAS Y RESOLUCIONES.** El Contratista está obligado ante el Fisco al pago de los impuestos que de conformidad con la ley le corresponda derivado de este contrato, así mismo deberá obtener todos los permisos, licencias y resoluciones necesarios para la ejecución de la obra. **OCTAVA: SEGUROS.** El Contratista deberá presentar los seguros que se le requieran. Los mismos deberán formalizarse mediante póliza extendida a favor del Instituto Nacional de Electrificación - INDE-, por una institución debidamente autorizada para operar en la República de Guatemala, de reconocida solvencia y capacidad financiera, aceptada por el INDE y en la moneda en que se presente la OFERTA y se efectúe la adjudicación, en los cuales se debe indicar, que en caso de incumplimiento por parte del CONTRATISTA, los mismos se harán efectivos por la aseguradora con el simple requerimiento del INDE, sin necesidad de trámite administrativo o actuación judicial. El ADMINISTRADOR del CONTRATO, será el único responsable de solicitar y velar por la vigencia de los seguros incluidos en este contrato, quien a su vez mantendrá informado al SUPERVISOR DEL CONTRATO. El CONTRATISTA deberá presentar los Seguros que se le requieran, en la Gerencia de Electrificación Rural y Obras. La División de Obras y Contratos incorporará los documentos de soporte necesarios (se exceptúa copia de Contratos Administrativos) quien posteriormente deberá trasladarlos a Asesoría Jurídica Corporativa para su respectivo

CONSTRUCTORA
OCHOA LOPEZ
GERENCIA

dictamen. **Ocho punto uno (8.1) Seguro de caución de cumplimiento de CONTRATO DE OBRA:** El CONTRATISTA debe constituir y presentar un seguro de caución de cumplimiento que garantice el cumplimiento de la totalidad de las condiciones y obligaciones establecidas en el presente CONTRATO DE OBRA. Este seguro de caución debe ser presentado dentro de los diez (10) días hábiles siguientes de la entrega al CONTRATISTA de la fotocopia del CONTRATO DE OBRA con su número de registro de control interno, el cual debe otorgarse por el veinte por ciento (20%) del valor del CONTRATO DE OBRA y estará vigente desde la fecha de suscripción del CONTRATO DE OBRA hasta por cuatro (4) meses posteriores al vencimiento del plazo del CONTRATO DE OBRA antes referido, en el entendido que en caso el plazo del CONTRATO DE OBRA se prorrogue, el CONTRATISTA debe prorrogar también la presente garantía. Si el CONTRATISTA incumple con las condiciones y obligaciones contraídas en el CONTRATO DE OBRA que oportunamente suscriba, el seguro de caución de cumplimiento se ejecutará con base al informe del SUPERVISOR DE CONTRATO con el visto bueno del ADMINISTRADOR DEL CONTRATO, presentado por la GERENCIA a la GERENCIA GENERAL, por medio de quien ésta designe. En la póliza del seguro de caución de cumplimiento se debe indicar, que en caso de incumplimiento por parte del CONTRATISTA, el mismo se hará efectivo por la Aseguradora con el simple requerimiento del INDE, sin necesidad de trámite administrativo o actuación judicial. **Ocho punto dos (8.2) Seguro de caución de anticipo de CONTRATO DE OBRA** Previo a que se otorgue el anticipo correspondiente, el CONTRATISTA debe constituir a favor y a entera satisfacción del INDE un seguro que cubra el cien por ciento (100%) de su valor, para garantizar su correcta utilización y estará vigente por el plazo del CONTRATO DE OBRA y deberá ampliar su vigencia hasta su total amortización. En la póliza del seguro de caución de anticipo se debe indicar, que en caso de incumplimiento por parte del CONTRATISTA, el mismo se hará efectivo por la Aseguradora con el simple requerimiento del INDE, sin necesidad de trámite administrativo o actuación judicial. **Ocho punto tres (8.3) Seguro de caución de conservación de calidad y funcionamiento del CONTRATO DE OBRA** Dentro de los diez (10) días hábiles posteriores a que se le entregue al CONTRATISTA la certificación del acta de recepción final emitida por la COMISIÓN, éste responderá por la calidad y funcionamiento de la OBRA, mediante un seguro de caución por el quince por ciento (15%) del valor total del CONTRATO DE OBRA y cubrirá el valor de las reparaciones de las fallas y/o desperfectos que le sean imputables y que aparecieren en el tiempo de responsabilidad. Si el CONTRATISTA no presenta este seguro de caución dentro del plazo establecido, el INDE ejecutará el seguro de caución de cumplimiento. Este seguro de caución sustituirá el seguro de caución de cumplimiento y debe de estar vigente durante dieciocho (18) meses contados a partir de la fecha del acta de recepción final de la OBRA. El vencimiento del tiempo de responsabilidad previsto en el párrafo anterior, no exime al CONTRATISTA de la responsabilidad por destrucción o deterioro de los bienes debido a dolo o culpa de su parte

por el plazo de cinco (5) años, contados a partir de la fecha de recepción definitiva de la

OBRA. En la póliza del seguro de caución de conservación de calidad y funcionamiento se debe indicar, que en caso de incumplimiento por parte del CONTRATISTA, el mismo se hará efectivo por la Aseguradora con el simple requerimiento del INDE, sin necesidad de trámite administrativo o actuación judicial. **Ocho punto cuatro (8.4) Seguro de caución de saldos deudores del CONTRATO DE OBRA** Para garantizar el pago de saldos deudores que pudieran resultar a favor del INDE o de terceros en la liquidación, el CONTRATISTA debe presentar seguro de caución por el cinco por ciento (5%) del valor original del CONTRATO DE OBRA, dentro de los diez (10) días hábiles posteriores a que se le entregue al CONTRATISTA la certificación del acta de recepción final por parte de la COMISIÓN y estará vigente por trescientos sesenta y cinco (365) días calendario. Aprobada la liquidación, si no hubiere saldos deudores, se cancelará esta garantía. En la póliza del seguro de saldos deudores se debe indicar, que, en caso de incumplimiento por parte del CONTRATISTA, el mismo se hará efectivo por la Aseguradora con el simple requerimiento del INDE, sin necesidad de trámite administrativo o actuación judicial. **Ocho punto cinco (8.5) Seguro de responsabilidad civil contractual del CONTRATO DE OBRA.** El CONTRATISTA debe adquirir un seguro de responsabilidad civil, por un valor equivalente al dos por ciento (2%) del valor total del CONTRATO DE OBRA, no pudiendo ser el seguro mencionado menor de cincuenta mil quetzales (Q. 50,000.00), que cubra daños a terceros o a bienes propiedad del INDE, ocasionados por el CONTRATISTA y/o su personal. El CONTRATISTA en todo caso debe indemnizar a los afectados y dejar a salvo al INDE, sus funcionarios, agentes y empleados de los reclamos que pudieren surgir debido al mal uso de cualesquiera aparatos, equipos, materiales o procedimientos patentados o con derechos reservados y deberá indemnizar al INDE por cualquier costo de daños a que se viere obligado a pagar por tal infracción en cualquier tiempo durante la ejecución del CONTRATO DE OBRA. Este seguro deberá estar vigente durante el plazo del contrato y presentarse juntamente con el seguro de caución de cumplimiento del CONTRATO DE OBRA. **NOVENA: SANCIONES POR RETRASO.** El retraso del CONTRATISTA en la entrega de la OBRA, en el plazo previsto, por causas imputables a él, se sancionará dentro de los cinco (5) días hábiles posteriores a que se haya certificado el incumplimiento, con el pago de una multa por cada día hábil de atraso del uno punto cinco por millar (1.5 ‰) del valor de la contratación y en los casos de entregas periódicas, la sanción se calculará solamente sobre el valor de la o las entregas en que se diera el retraso, el porcentaje de la sanción sumado no podrá exceder del cinco por ciento (5%) del valor total de la negociación, la que se calculará bajo la responsabilidad directa de la UNIDAD EJECUTORA e impuesta por la GERENCIA. Para el efecto el cómputo del retraso, se hará en base a días hábiles de atraso, lo que se deberá hacer constar en las actas correspondientes a requerimiento por escrito del CONTRATISTA, la multa puede ser deducida del último pago. **DÉCIMA: FUERZA MAYOR Y CASO FORTUITO.** Cuando las facultades del INDE o del CONTRATISTA para cumplir debidamente con sus obligaciones contractuales, sean obstaculizadas, perjudicadas, interrumpidas o de cualquier forma demoradas, por acciones, fuerza o

CONSTRUCTORA
OCHOA LOPEZ
GERENCIA

circunstancias naturales o de otra índole, pero totalmente fuera de control de las partes afectadas, tales como: incendios, rayos, epidemias, tormentas, explosiones, huelgas, disturbios callejeros, vandalismo, sabotaje, rebeliones, deslaves, terremotos, erupciones volcánicas, inundaciones, crecidas de ríos, acciones hostiles, guerras, invasiones, demoras en el trámite de aprobación de descargos por parte de los entes reguladores del sistema eléctrico del país, demoras en el trámite de servidumbres de conducción de energía eléctrica, demora en la autorización de permisos y licencias por parte de entes externos se considerará como un caso de fuerza mayor o caso fortuito. La parte afectada por una situación como las indicadas anteriormente, está obligada a: a) Informar a la otra parte, por el medio más expedito posible, sobre las circunstancias y el impacto ocasionado; b) Tomar todas las precauciones posibles para proteger y preservar la totalidad de los recursos afectados; c) Tratar de obtener con toda diligencia y dedicación la superación, reducción o desaparición de las causas que la provocaron; d) Solicitar, si procediere, prórroga del plazo, dentro de los diez (10) días de acaecido el hecho, conforme a lo establecido en el artículo sesenta y cuatro (64) del REGLAMENTO. En caso de desacuerdo entre el INDE y el CONTRATISTA en lo que respecta a la interpretación y duración de las condiciones existentes en los casos de fuerza mayor o caso fortuito descritas con anterioridad, las mismas se resolverán de acuerdo a lo establecido en la cláusula siguiente. **DÉCIMA PRIMERA: CONTROVERSIA.** Toda controversia que surja entre el CONTRATISTA y el INDE, relativa al cumplimiento, interpretación, aplicación y efectos del presente CONTRATO, agotada la fase conciliatoria entre las partes y el procedimiento administrativo, se someterá a la jurisdicción del Tribunal de lo Contencioso Administrativo. No obstante lo anterior, el INDE se reserva el derecho de someter a arbitraje la controversia, siempre que así se convenga entre las partes. **DÉCIMA SEGUNDA: RECHAZO.** LA GERENCIA estará en todo momento en su derecho de rechazar la OBRA que no satisfaga los requerimientos establecidos relativos a las especificaciones y valores técnicos solicitados en los Términos de Referencia. **DÉCIMA TERCERA: TERMINACIÓN DEL CONTRATO.** Son causas de terminación del CONTRATO: a) En caso de negligencia comprobada del CONTRATISTA; b) Por incumplimiento de las obligaciones contractuales; c) Por las demás causas previstas en la legislación vigente; d) Si el CONTRATISTA no mantiene vigentes las garantías establecidas; e) Si el CONTRATISTA no se presenta a cobrar el anticipo en Tesorería General del INDE en el plazo que se le indique y, f) Por mutuo acuerdo. El INDE en los casos indicados en las literales a), b), c), d) y e) puede dar por terminado el CONTRATO en cualquier momento sin responsabilidad de su parte y sin necesidad de resolución judicial alguna, previa certificación del acta administrativa en la que se haga constar la causal por parte de la UNIDAD EJECUTORA, mediante resolución emitida por la autoridad que autorizó la negociación. **DÉCIMA CUARTA: OBLIGACIONES Y PROHIBICIONES DEL CONTRATISTA. A) OBLIGACIONES.** El CONTRATISTA está obligado a: a) Cumplir con la legislación vigente en la República de Guatemala; b) Cumplir con el presente CONTRATO; c) Suministrar información que le sea requerida por el Administrador y



**CONSTRUCTORA
OCHOA LOPEZ**
GERENCIA



Supervisor del Contrato; d) Presentar la documentación requerida en este CONTRATO; e) Presentarse a retirar la copia del CONTRATO con su número de registro interno en el plazo establecido; f) Presentar los seguros solicitados dentro del plazo establecido; g) El CONTRATISTA es totalmente responsable de la seguridad operativa y física de las instalaciones existentes involucradas del INDE durante la ejecución de la obra; h) El CONTRATISTA asume toda la responsabilidad laboral, civil, penal o de cualquier otra índole por daños personales o materiales que cause por cuenta propia su personal o terceros, derivados de accidentes o eventos que puedan suceder durante la ejecución de la obra, pero se reserva el derecho de suspender la obra si detecta actos inseguros; i) Atender todas las normas y disposiciones de mitigación ambiental que exija el Ministerio de Ambiente y Recursos Naturales, sin costo alguno para el INDE; j) Responder de todos los pagos laborales y prestaciones de sus empleados o trabajadores, quienes no podrán invocar relación laboral alguna con el INDE; k) Atender y resolver todos y cada uno de los reclamos o aclaraciones que se le presenten dentro del plazo contractual y de garantía, que por alguna razón el SUPERVISOR DEL CONTRATO le reporte de forma escrita, respondiendo al reclamo o aclaración en un plazo no mayor a diez días hábiles de que le sea notificado, caso contrario se le hará efectivo el respectivo Seguro de Caución; l) En caso de presentar atraso en la ejecución de la obra, debe realizar las acciones necesarias y presentar el plan de contingencias al Supervisor del Contrato, para definir el cronograma de ejecución, quedando sujeto a las sanciones establecidas en los Términos de Referencia; m) Presentarse a cobrar el anticipo en Tesorería General del INDE, dentro del plazo que se le indique. **B) PROHIBICIONES:** El CONTRATISTA tiene prohibido: a) Requerir ayuda de la Unidad Ejecutora, para la realización de sus tareas específicas; b) Ceder derechos de contratación total o parcialmente; c) Subcontratar trabajos que no hayan sido aprobados y especificados en su oferta; d) Requerir al INDE mano de obra, equipos materiales, hospedaje, alimentación y transporte que pudieran necesitar para la ejecución de este CONTRATO. **DÉCIMA QUINTA: LUGAR PARA RECIBIR NOTIFICACIONES.** El INDE señala como lugar para recibir notificaciones y citaciones la séptima (7ma.) avenida dos - veintinueve (2-29), zona nueve (9), Edificio La Torre, nivel menos dos (N-2), de esta Ciudad, Gerencia de Electrificación Rural y Obras del INDE y el CONTRATISTA señala la Manzana "H" Sector cinco guion treinta y ocho (5-38) zona siete (7) Colonia Prados de Villa Hermosa, Municipio de San Miguel Petapa, Departamento de Guatemala y la dirección de correo electrónico, indicada en la carta de presentación de su oferta. Quedamos enteradas ambas partes que cualquier cambio de dirección deberán hacerlo saber en forma inmediata y por escrito, en el entendido que de no hacerlo se tendrá por bien hechas las notificaciones, citaciones o emplazamientos en las direcciones antes señaladas por cada una de las partes. Queda obligado el Contratista a dar aviso a la GERENCIA de cualquier cambio de que fuera objeto su representada, en cuanto a su Razón o Denominación Social. Manifiesta el CONTRATISTA que renuncia al fuero de su domicilio y se somete a los Tribunales que el

INDE elija, si fuera el caso. **DÉCIMA SEXTA: AMPLIACIÓN Y VARIACIÓN EN EL**

CONSTRUCTORA
DOCHOA LOPEZ
GERENCIA



CONTRATO DE OBRA: A) AMPLIACIÓN: Las ampliaciones en el valor del CONTRATO DE OBRA pueden efectuarse hasta en un veinticinco por ciento (25%) de su valor original, cuya aprobación corresponderá según su monto por la autoridad que haya aprobado el CONTRATO DE OBRA. En aquellos casos en los cuales sea necesaria una ampliación mayor, ésta debe ser autorizada por la AUTORIDAD SUPREMA hasta por un monto máximo del cuarenta por ciento (40%) del valor original del CONTRATO DE OBRA. **B) VARIACIÓN:** Las variaciones en el monto del CONTRATO DE OBRA deben efectuarse a través de los siguientes documentos: A) ORDEN DE TRABAJO SUPLEMENTARIO (OTS): instrumento para las cantidades adicionales en los Renglones de trabajo contratados, a los precios establecidos en el CONTRATO DE OBRA; B) ACUERDO DE TRABAJO EXTRA (ATE): instrumento para la contratación de renglones de trabajo no contemplados en el CONTRATO DE OBRA original. Los precios serán negociados entre las partes. C) ORDEN DE CAMBIO (OC): instrumento para la reducción de los renglones contratados que no sea necesario ejecutar. Estos documentos de variación deben contar con la aceptación de ambas partes y estar debidamente respaldados. **DÉCIMA SÉPTIMA: RECEPCIÓN Y LIQUIDACIÓN FINAL DEL CONTRATO DE OBRA. A) RECEPCIÓN.** Cuando la OBRA esté terminada, el CONTRATISTA debe dar aviso por escrito al SUPERVISOR DEL CONTRATO DE OBRA, a efecto de dar por finalizado el plazo contractual, siempre y cuando a criterio del SUPERVISOR DEL CONTRATO DE OBRA esté totalmente terminada, informando en un plazo no mayor de diez (10) días hábiles a partir del aviso del CONTRATISTA, a la GERENCIA. En caso contrario, el plazo contractual no se dará por finalizado. Con el informe presentado por el SUPERVISOR DEL CONTRATO DE OBRA, la GERENCIA nombrará una Comisión Receptora y Liquidadora integrada por tres (3) miembros, debiendo el SUPERVISOR DEL CONTRATO DE OBRA actuar como apoyo técnico de la COMISIÓN; quien hará la verificación e inspección final de la OBRA procediendo a su recepción final. Recibido el informe del SUPERVISOR DEL CONTRATO, la COMISIÓN tendrá diez (10) días hábiles para: i) Si todo está a conformidad, emitir el Acta de Recepción Final; ii) Si la OBRA no estuviese ejecutada conforme al CONTRATO DE OBRA suscrito, la COMISIÓN deberá rendir informe a la GERENCIA y al SUPERVISOR DEL CONTRATO, debiendo este último notificar al CONTRATISTA, para que proceda a corregir las deficiencias detectadas dentro del plazo que se le señale. Cuando la Comisión establezca que la obra se encuentra conforme al Contrato celebrado, suscribirá el Acta de Recepción respectiva. **B) LIQUIDACIÓN FINAL DEL CONTRATO DE OBRA.** La COMISIÓN deberá proceder a la suscripción del Acta de Liquidación del CONTRATO DE OBRA dentro de un plazo de treinta y cinco (35) días hábiles a partir de haberse efectuado el último pago. Si transcurridos estos plazos no se han suscrito las actas de liquidación, siempre y cuando haya aclarado los aspectos que le fueron solicitados, el CONTRATISTA puede presentar a la GERENCIA un proyecto de liquidación del CONTRATO, el que debe ser aprobado o improbadado dentro del plazo de diez (10) días hábiles. La liquidación del CONTRATO DE OBRA, debe ser aprobada por la autoridad que aprobó la contratación y si

CONSTRUCTORA
OCHOA LOPEZ
GERENCIA

fuere procedente, las partes se otorgarán finiquito mutuo. **DÉCIMA OCTAVA: REPRESENTACIONES.** A) REPRESENTANTE DEL INDE. Durante la ejecución del CONTRATO el INDE, estará representado ante el CONTRATISTA, por el SUPERVISOR DEL CONTRATO, quien deberá ser nombrado por LA GERENCIA dentro de los cinco días hábiles siguientes a la fecha de que ésta reciba la copia del contrato debidamente registrado con el número de control interno del INDE, lo cual se hará del conocimiento por escrito al CONTRATISTA en forma inmediata; y, B) REPRESENTACIÓN DEL CONTRATISTA: EL CONTRATISTA estará representado en sus actuaciones por su representante legal y en la ejecución del CONTRATO por el RESPONSABLE TÉCNICO DE OBRA, cuyo nombramiento se comunicará por escrito al INDE, dirigido a LA GERENCIA, por medio de una nota simple firmada por el CONTRATISTA, dentro de los cinco días hábiles de haber recibido la copia del contrato debidamente registrado con el número de control interno del INDE. **DÉCIMA NOVENA: COHECHO EL CONTRATISTA,** manifiesta que conoce las penas relativas al delito de cohecho así como las disposiciones contenidas en el "Capítulo III del Título XIII" del Decreto número diecisiete - setenta y tres del Congreso de la República de Guatemala, Código Penal y las normas jurídicas que facultan a la autoridad correspondiente del INDE, para aplicar las sanciones administrativas que pudieren corresponderle, incluyendo la inhabilitación. **VIGÉSIMA: APROBACIÓN Y ACEPTACIÓN:** A) **APROBACIÓN.** La suscripción del presente Contrato de Obra fue autorizado por el Gerente General mediante providencia GG guion P guion quinientos guion dos mil veintidós (GG-P-500-2022) de fecha veintiocho (28) de diciembre del dos mil veintidós (2022), el cual queda aprobado por el Gerente General, con la suscripción del mismo. B) **ACEPTACIÓN.** En los términos y condiciones estipulados, los otorgantes en la calidad con que actuamos, **ACEPTAMOS** el contenido del presente CONTRATO, el cual previa lectura de lo escrito y enterados de su contenido, objeto, validez y demás efectos legales, lo ratificamos, aceptamos y firmamos en once (11) hojas de papel bond, tamaño oficio con membrete del Instituto Nacional de Electrificación -INDE-, impresas únicamente en su anverso.



ING. RAMÓN ANÍBAL ROMERO SOTO
GERENTE GENERAL INDE



SAMUEL PORFIRIO OCHOA DE LEÓN
Propietario de la empresa mercantil
CONSTRUCTORA OCHOA LOPEZ

CONSTRUCTORA
OCHOA LOPEZ
GERENCIA

266-2023

CONTRATO ADMINISTRATIVO.

En la ciudad de Guatemala, el uno (1) de marzo de dos mil veintitrés (2023), nosotros, **RAMÓN ANÍBAL ROMERO SOTO**, de cincuenta y ocho (58) años de edad, soltero, guatemalteco, Ingeniero Electricista, de este domicilio, con Documento Personal de Identificación -DPI-, Código Único de Identificación -CUI- número dos mil cuatrocientos cuarenta y cuatro, cincuenta y tres mil quinientos, dos mil uno (2444 53500 2001), emitido en el Registro Nacional de las Personas -RENAP- de la República de Guatemala, actúo en mi calidad de **GERENTE GENERAL DEL INSTITUTO NACIONAL DE ELECTRIFICACIÓN**, en adelante se denominará **INDE**, calidad que acredito con: **a)** Transcripción del ACUERDO emitido por el Consejo Directivo en PUNTO CUARTO LITERAL D) del Acta Número treinta y tres guion dos mil veintidós (33-2022), correspondiente a la Sesión Extraordinaria celebrada el veintidós (22) de abril de dos mil veintidós (2022) que contiene mi Nombramiento en el cargo de Gerente General del INDE, a partir del tres (3) de mayo del dos mil veintidós (2022). **b)** Certificación del Acta de Toma de Posesión del cargo como Gerente General del INDE, número ciento veintiuno guion dos mil veintidós (121-2022), de fecha tres (3) de mayo de dos mil veintidós (2022), asentada en el Libro de Actas con registro número L dos cincuenta y cuatro mil ciento setenta y dos (L2 54172), autorizado por la Contraloría General de Cuentas, once (11) de mayo de dos mil veintiuno (2021). **c)** Certificación de la Resolución contenida en el punto QUINTO del acta número seis guion dos mil trece (6-2013), de la sesión celebrada por el Consejo Directivo del INDE, el dieciocho (18) de febrero de dos mil trece (2013), por medio de la cual se delega en el Gerente General la Representación Legal de la Institución, y **HIEYSON EDUARDO SOLARES CASTILLO**, propietario de la empresa mercantil **TECNISOL**, de cuarenta (40) años de edad, soltero, guatemalteco, comerciante, de este domicilio, me identifico con Documento Personal de Identificación -DPI-, con Código Único de Identificación -CUI- número dos mil seiscientos cuarenta y nueve, cero cuatro mil doscientos setenta y tres, cero quinientos uno (2649 04273 0501) emitido por el Registro Nacional de las Personas -RENAP-. Actúo en mi calidad de propietario de la empresa mercantil **TECNISOL**, en adelante identificada como Contratista, lo que acredito con copia legalizada de la Patente de Comercio de Empresa inscrita al número doscientos cincuenta y siete mil ochocientos uno (257801), folio quinientos sesenta y cinco (565) del libro doscientos diecinueve (219) de Empresas Mercantiles del Registro Mercantil General de la República. Ambos comparecientes aseguramos ser de los datos de identificación consignados, hallarnos en el libre ejercicio de nuestros derechos civiles y que las representaciones que ejercitamos y acreditamos son suficientes conforme a la ley y a nuestro juicio, para la celebración del presente **CONTRATO DE LA OBRA "CONSTRUCCIÓN REDES Y LÍNEAS ELÉCTRICAS DE DISTRIBUCIÓN, CASERÍO LA**



TECNISOL

SOLUCIONES TÉCNICAS

1ra. calle "B" 16-27

Colonia Pinares de San Cristóbal
Zona 6, Mixco, Guatemala

LAGUNA SECOJBOL, MUNICIPIO DE SAN LUIS, DEPARTAMENTO DE PETÉN”, en adelante simplemente CONTRATO o CONTRATO DE OBRA, de conformidad con las cláusulas siguientes: **PRIMERA: ANTECEDENTES Y BASE LEGAL: Uno punto uno (1.1) ANTECEDENTES.** El Instituto Nacional de Electrificación -INDE- convocó a ofertar el evento de Invitación a Ofertar No. GERO/D04-2020-0008 Construcción Redes y Líneas Eléctricas de Distribución en Media y Baja Tensión a Través del Sistema de Compras Abierto (SICOA), por medio de la Gerencia de Electrificación Rural y Obras, en adelante la Gerencia. Para el efecto se elaboraron los Términos de Referencia de la Invitación a Ofertar número GERO/D04-2020-0008, se realizaron las publicaciones correspondientes y la Junta de Invitación a Ofertar Permanente del Instituto Nacional de Electrificación –INDE-, recibió las ofertas; luego del análisis y calificación realizó la adjudicación de los Renglones del uno al catorce (1 al 14) a favor de **HIEYSON EDUARDO SOLARES CASTILLO**, propietario de la empresa mercantil **TECNISOL**, según consta en Certificación del acta número cero dieciséis guion dos mil veintiuno (016-2021), de fecha uno (1) de junio del dos mil veintiuno (2021), contenida en el Libro de Actas del Ente Corporativo Junta de Invitación a Ofertar Permanente, número L dos cuarenta y cuatro mil setenta y cinco (L2 44075) autorizado por la Contraloría General de Cuentas el veintidós (22) de marzo del dos mil diecinueve (2019) y el Libro de Actas del Ente Corporativo Junta de Invitación Permanente número L dos cuarenta y cuatro mil setenta y seis (L2 44076) autorizado por la Contraloría General de Cuentas el veintidós (22) de marzo del dos mil diecinueve (2019). Esta adjudicación fue aprobada por el Consejo Directivo del INDE, mediante resolución emitida en Punto TERCERO del Acta número cuarenta y nueve guion dos mil veintiuno (49-2021) correspondiente a su Sesión Extraordinaria celebrada el veintiuno (21) de junio del dos mil veintiuno (2021) transcrita en documento CDR guion ciento treinta y ocho guion dos mil veintiuno (CDR-138-2021) de fecha veinticuatro (24) de junio del dos mil veintiuno (2021), en tal virtud se celebró el Contrato Administrativo número Doscientos cincuenta y cinco guion dos mil veintiuno (255-2021) de fecha nueve de julio del dos mil veintiuno (2021) que contiene el Contrato SICOA correspondiente y su modificación y ampliación contenida en contrato administrativo número trescientos treinta y seis guion dos mil veintidós (336-2022) de fecha uno (01) de agosto de dos mil veintidós (2022). **Uno punto dos (1.2) BASE LEGAL.** Este contrato tiene su base legal en lo establecido en los Artículos números dos (2), veintisiete (27), treinta y cinco (35), treinta y seis (36), cincuenta y nueve (59), sesenta (60) y sesenta y uno (61) del Reglamento de Compras, Contrataciones y Enajenaciones del Instituto Nacional de Electrificación -INDE-. **SEGUNDA: DOCUMENTOS QUE FORMAN PARTE DEL PRESENTE CONTRATO.** Forman parte de este contrato: a) Los Términos de Referencia y adendas que se hubieren emitido; b) La OFERTA Original Técnica y Económica presentada por el CONTRATISTA al INDE el once (11) de mayo del



TECNISOL
SOLUCIONES TÉCNICAS
1ra. Calle "B" 16-27
Colonia Pinares de San Cristóbal
Zona 8, Mixco, Guatemala



dos mil veintiuno (2021), así como la Cotización de Precios y Planos de Replanteo del Diseño del proyecto presentados con fecha veinticinco (25) de noviembre de dos mil veintidós (2022); c) El CONTRATO SICOA así como su modificación y ampliación; y, d) El expediente formado para el efecto. En caso de existir diferencia o discrepancia entre los documentos descritos, debe prevalecer en su orden este contrato, los Términos de Referencia, la oferta presentada por el contratista y el expediente administrativo.

TERCERA: OBJETO Y ALCANCES DEL CONTRATO: Tres punto uno (3.1). OBJETO:

Tanto el INDE como el CONTRATISTA, manifestamos que el objeto de este Contrato es la Construcción Redes y Líneas Eléctricas de Distribución, Caserío La Laguna Secojbol, Municipio de San Luis, Departamento de Petén, de la Gerencia de Electrificación Rural y Obras del Instituto Nacional de Electrificación –INDE-. **Tres Punto Dos (3.2) ALCANCES:**

El CONTRATISTA se compromete a efectuar los alcances de la presente contratación, de conformidad con todos los requerimientos indicados en las Disposiciones Técnicas de los Términos de Referencia y la OFERTA adjudicada, para la Obra Construcción Redes y Líneas Eléctricas de Distribución, Caserío La Laguna Secojbol, Municipio de San Luis, Departamento de Petén, (Según Capítulo II de los Términos de Referencia). El CONTRATISTA debe cumplir los plazos de entrega, así como todas las actividades propuestas en el CRONOGRAMA DE EJECUCIÓN. Los cambios en las especificaciones técnicas siempre que no varíen la cantidad o precio de la obra, ni sea de calidad inferior a la ofertada, pueden ser aprobados por la autoridad que haya aprobado la negociación original. **CUARTA: VIGENCIA, PLAZO, LUGAR DE EJECUCIÓN Y PRÓRROGA: Cuatro punto uno (4.1) VIGENCIA:** Período comprendido desde la fecha de suscripción del CONTRATO DE OBRA, hasta la fecha de aprobación de la liquidación del mismo. **Cuatro punto dos (4.2) PLAZO:** El plazo es de CIENTO DIEZ (110) DÍAS HÁBILES contados a partir de la recepción por parte del CONTRATISTA, de la fotocopia del CONTRATO DE OBRA, con el número de Registro de Control Interno del INDE. **Cuatro punto tres (4.3.) LUGAR DE EJECUCIÓN:** La OBRA será entregada en las condiciones establecidas en el presente CONTRATO en el Caserío La Laguna Secojbol, Municipio de San Luis, Departamento de Petén. **Cuatro punto cuatro (4.4.) PRÓRROGA:** A solicitud del CONTRATISTA o por necesidad del INDE, y en forma razonada, el plazo contractual para la ejecución del presente contrato de obra, puede ser prorrogado por caso fortuito, fuerza mayor o por cualquier otra causa no imputable a éstos, que les imposibilite el cumplimiento de sus obligaciones dentro del plazo establecido. Debiendo cumplirse con lo establecido en el Artículo 64 del Reglamento de Compras, Contrataciones y Enajenaciones del INDE. Para el efecto, el CONTRATISTA debe presentar solicitud escrita dentro del plazo de diez (10) días hábiles de acaecido el hecho en que fundamenta la prórroga, adjuntando toda la documentación que justifique su solicitud. La prórroga se autorizará por parte de la



TECNISOL
SOLUCIONES TÉCNICAS
1ra. Calle "B" 16-27
Colonia Pinares de San Cristóbal
Zona 8, Mixco, Guatemala



GERENCIA, con base al informe técnico que justifique la misma, emitido por el SUPERVISOR DEL CONTRATO, con el visto bueno del ADMINISTRADOR DEL CONTRATO, bajo su estricta responsabilidad; en el caso de autorizarse la prórroga el CONTRATISTA debe constituir o prorrogar los seguros de caución que se requieran.

QUINTA: PRECIO Y FORMA DE PAGO. A) PRECIO. El precio total de la presente contratación es de **UN MILLÓN OCHO MIL OCHOCIENTOS DIECISEIS QUETZALES CON CUARENTA Y UN CENTAVOS (Q. 1,008,816.41)**, que incluye el Impuesto al Valor Agregado. B) FORMA DE PAGO. El pago de todos los trabajos realizados se efectuará por medio de órdenes de compra y pago en Quetzales y se hará efectivo de la forma siguiente:

B.i) Anticipo. El INDE otorgará contra la presentación de recibo numerado el veinte por ciento (20%) del valor total del CONTRATO, previa presentación por parte del CONTRATISTA de los documentos establecidos en la literal C) sub literal C.i), de la presente cláusula. Si el CONTRATISTA no invierte estos recursos conforme al cronograma de ejecución de los trabajos contratados y al programa de inversión de anticipo, el contrato podrá darse por terminado sin responsabilidad para el INDE, haciéndose efectivo el seguro de caución de anticipo, sin perjuicio de las demás sanciones que correspondan. El total del anticipo le será descontado al CONTRATISTA en el primer pago que se realice. B.ii) Primer pago: por el sesenta por ciento (60%) del valor total del CONTRATO menos el cien por ciento (100%) del anticipo otorgado al CONTRATISTA, cuando la OBRA presente el sesenta por ciento (60%) de avance físico en su construcción, así como la presentación por parte del CONTRATISTA de los documentos establecidos en la literal C) sub literal C.ii), de la presente cláusula; B.iii) Segundo pago: por el veinticinco por ciento (25%) del valor total del CONTRATO, cuando la OBRA presente el ochenta y cinco por ciento (85%) de avance físico en su construcción, así como la presentación por parte del CONTRATISTA de los documentos establecidos en la literal C) sub literal C.ii), de la presente cláusula; B.iv) Pago final: por el quince por ciento (15%) del valor total del CONTRATO, cuando la OBRA esté finalizada al cien por ciento (100%) en su construcción, así como la presentación por parte del CONTRATISTA de los documentos establecidos en la literal C) sub literal C.iii), de la presente cláusula. C). Documentos necesarios para el pago. El CONTRATISTA deberá presentar la siguiente documentación: C.i) Anticipo. Solicitud del anticipo por el CONTRATISTA dirigida a la GERENCIA; recibo numerado a nombre del INDE; informe del SUPERVISOR DEL CONTRATO, que haga constar que se realizó el replanteo de la OBRA; programa de inversión del anticipo elaborado por el CONTRATISTA, firmado y sellado; cronograma de ejecución de los trabajos elaborado por el CONTRATISTA, firmado y sellado; copia del CONTRATO SICOA; copia del CONTRATO DE OBRA; copia de la póliza del seguro de caución de anticipo con su respectivo dictamen favorable de Asesoría Jurídica Corporativa del INDE; copia de la póliza del seguro de caución de cumplimiento del

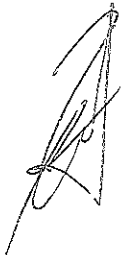

TECNISOL
SOLUCIONES TÉCNICAS
1ra. Calle "B" 16-27
Colonia Pinares de San Cristóbal
Zona 8, Mixco, Guatemala



CONTRATO con su respectivo dictamen favorable de Asesoría Jurídica Corporativa del INDE; copia de la póliza del seguro de responsabilidad civil contractual con su respectivo dictamen favorable de Asesoría Jurídica Corporativa del INDE. C.ii) Primer y segundo pago. Solicitud de pago del CONTRATISTA dirigida a la GERENCIA; Factura Electrónica en Línea -FEL-, indicando en forma impresa el régimen afecto al Impuesto Sobre la Renta -ISR-; fotocopia autenticada de la licencia extendida por la DISTRIBUIDORA (únicamente para el primer pago); copia de la solicitud de supervisión de avance de la OBRA; copia del informe de supervisión del SUPERVISOR DEL CONTRATO; copia de la póliza vigente o endosos vigentes (si hubieren) del seguro de caución de anticipo con sus respectivos dictámenes favorables de Asesoría Jurídica Corporativa del INDE (únicamente para el primer pago); copia de la póliza vigente o endosos vigentes (si hubieren) del seguro de caución de cumplimiento del CONTRATO con sus respectivos dictámenes favorables de Asesoría Jurídica Corporativa del INDE; copia de la póliza vigente o endosos vigentes (si hubieren) del seguro de responsabilidad civil contractual con sus respectivos dictámenes favorables de Asesoría Jurídica Corporativa del INDE. C.iii) Pago final. Solicitud de pago del CONTRATISTA dirigida a la GERENCIA; Factura Electrónica en Línea -FEL-, indicando en forma impresa el régimen afecto al Impuesto Sobre la Renta -ISR-; copia del aviso de finalización de la OBRA; copia del informe de supervisión del SUPERVISOR DEL CONTRATO; certificación original del acta de recepción e inspección final de la Comisión Receptora y Liquidadora del INDE; planos finales, según lo requerido en el Capítulo II, numeral 2.1, literal "q)" de los Términos de Referencia, también deben estar firmados y sellados por el SUPERVISOR DEL CONTRATO; copia de los documentos de variaciones contractuales (si hubieren); copia de la póliza vigente o endosos vigentes (si hubieren) del seguro de caución de cumplimiento del CONTRATO con sus respectivos dictámenes favorables de Asesoría Jurídica Corporativa del INDE; copia de la póliza vigente o endosos vigentes (si hubieren) del seguro de responsabilidad civil contractual con sus respectivos dictámenes favorables de Asesoría Jurídica Corporativa del INDE; copia de la póliza del seguro de caución de conservación de calidad y funcionamiento de la obra con su respectivo dictamen favorable de Asesoría Jurídica Corporativa del INDE; copia de la póliza del seguro de caución de saldos deudores con su respectivo dictamen favorable de Asesoría Jurídica Corporativa del INDE. **SEXTA: PARTIDA PRESUPUESTARIA.** Los pagos que se deriven de la OBRA contenida en el contrato, se efectuarán con cargo a la partida presupuestaria 2023-21100080-104-14-00-001-000-105-2021 de la Gerencia de Electrificación Rural y Obras del presupuesto vigente o la que se designe en los próximos ejercicios presupuestarios. **SÉPTIMA: IMPUESTOS, PERMISOS, LICENCIAS Y RESOLUCIONES.** El Contratista está obligado ante el Fisco al pago de los impuestos que de conformidad con la ley le corresponda derivado de este contrato, así mismo deberá



TECNISOL
SOLUCIONES TÉCNICAS
1ra. Calle "B" 16-27
Colonia Pinares de San Cristóbal
Zona 8, Mixco, Guatemala



obtener todos los permisos, licencias y resoluciones necesarios para la ejecución de la obra.

OCTAVA: SEGUROS: El Contratista deberá presentar los seguros que se le requieran. Los mismos deberán formalizarse mediante póliza extendida a favor del Instituto Nacional de Electrificación –INDE–, por una institución debidamente autorizada para operar en la República de Guatemala, de reconocida solvencia y capacidad financiera, aceptada por el INDE y en la moneda en que se presente la OFERTA y se efectúe la adjudicación, en los cuales se debe indicar, que en caso de incumplimiento por parte del CONTRATISTA, los mismos se harán efectivos por la aseguradora con el simple requerimiento del INDE, sin necesidad de trámite administrativo o actuación judicial. El ADMINISTRADOR del CONTRATO, será el único responsable de solicitar y velar por la vigencia de los seguros incluidos en este contrato, quien a su vez mantendrá informado al SUPERVISOR DEL CONTRATO. El CONTRATISTA deberá presentar los Seguros que se le requieran, en la Gerencia de Electrificación Rural y Obras. La División de Obras y Contratos incorporará los documentos de soporte necesarios (se exceptúa copia de Contratos Administrativos) quien posteriormente deberá trasladarlos a Asesoría Jurídica Corporativa para su respectivo dictamen. **Ocho punto uno (8.1) Seguro de caución de cumplimiento de**

CONTRATO DE OBRA: El CONTRATISTA debe constituir y presentar un seguro de caución de cumplimiento que garantice el cumplimiento de la totalidad de las condiciones y obligaciones establecidas en el presente CONTRATO. Este seguro de caución debe ser presentado dentro de los diez (10) días hábiles siguientes de la entrega al CONTRATISTA de la fotocopia del CONTRATO DE OBRA con su número de registro de control interno, el cual debe otorgarse por el veinte por ciento (20%) del valor del CONTRATO DE OBRA y estará vigente desde la fecha de suscripción del CONTRATO DE OBRA hasta por cuatro (4) meses posteriores al vencimiento del plazo del CONTRATO DE OBRA antes referido, en el entendido que en caso el plazo del CONTRATO DE OBRA se prorrogue, el CONTRATISTA debe prorrogar también la presente garantía. Si el CONTRATISTA incumple con las condiciones y obligaciones contraídas en el CONTRATO DE OBRA que oportunamente suscriba, el seguro de caución de cumplimiento se ejecutará con base al informe del SUPERVISOR DE CONTRATO con el visto bueno del ADMINISTRADOR DEL CONTRATO, presentado por la GERENCIA a la GERENCIA GENERAL, por medio de quien ésta designe. En la póliza del seguro de caución de cumplimiento se debe indicar que, en caso de incumplimiento por parte del CONTRATISTA, el mismo se hará efectivo por la Aseguradora con el simple requerimiento del INDE, sin necesidad de trámite administrativo o actuación judicial. **Ocho punto dos (8.2) Seguro de caución de anticipo de CONTRATO DE OBRA** Previo a que se otorgue el anticipo correspondiente, el CONTRATISTA debe constituir a favor y a entera satisfacción del INDE un seguro que cubra el cien por ciento (100%) de su valor, para garantizar su correcta utilización y estará vigente

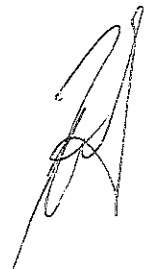

TECNISOL
SOLUCIONES TÉCNICAS
1ra. Calle "B" 16-27
Colonia Pinares de San Cristóbal
Zona 8, Mixco, Guatemala



por el plazo del CONTRATO DE OBRA y deberá ampliar su vigencia hasta su total amortización. En la póliza del seguro de caución de anticipo se debe indicar que, en caso de incumplimiento por parte del CONTRATISTA, el mismo se hará efectivo por la Aseguradora con el simple requerimiento del INDE, sin necesidad de trámite administrativo o actuación judicial. **Ocho punto tres (8.3) Seguro de caución de conservación de calidad y funcionamiento del CONTRATO DE OBRA** Dentro de los diez (10) días hábiles posteriores a que se le entregue al CONTRATISTA la certificación del acta de recepción final emitida por la COMISIÓN, éste responderá por la calidad y funcionamiento de la OBRA, mediante un seguro de caución por el quince por ciento (15%) del valor total del CONTRATO DE OBRA y cubrirá el valor de las reparaciones de las fallas y/o desperfectos que le sean imputables y que aparecieren en el tiempo de responsabilidad. Si el CONTRATISTA no presenta este seguro de caución dentro del plazo establecido, el INDE ejecutará el seguro de caución de cumplimiento. Este seguro de caución sustituirá el seguro de caución de cumplimiento y debe de estar vigente durante dieciocho (18) meses contados a partir de la fecha del acta de recepción final de la OBRA. El vencimiento del tiempo de responsabilidad previsto en el párrafo anterior, no exime al CONTRATISTA de la responsabilidad por destrucción o deterioro de los bienes debido a dolo o culpa de su parte por el plazo de cinco (5) años, contados a partir de la fecha de recepción definitiva de la OBRA. En la póliza del seguro de caución de conservación de calidad y funcionamiento se debe indicar que, en caso de incumplimiento por parte del CONTRATISTA, el mismo se hará efectivo por la Aseguradora con el simple requerimiento del INDE, sin necesidad de trámite administrativo o actuación judicial. **Ocho punto cuatro (8.4) Seguro de caución de saldos deudores del CONTRATO DE OBRA** Para garantizar el pago de saldos deudores que pudieran resultar a favor del INDE o de terceros en la liquidación, el CONTRATISTA debe presentar seguro de caución por el cinco por ciento (5%) del valor original del CONTRATO DE OBRA, dentro de los diez (10) días hábiles posteriores a que se le entregue al CONTRATISTA la certificación del acta de recepción final por parte de la COMISIÓN y estará vigente por trescientos sesenta y cinco (365) días calendario. Aprobada la liquidación, si no hubiere saldos deudores, se cancelará esta garantía. En la póliza del seguro de saldos deudores se debe indicar que, en caso de incumplimiento por parte del CONTRATISTA, el mismo se hará efectivo por la Aseguradora con el simple requerimiento del INDE, sin necesidad de trámite administrativo o actuación judicial. **Ocho punto cinco (8.5) Seguro de responsabilidad civil contractual del CONTRATO DE OBRA.** El CONTRATISTA debe adquirir un seguro de responsabilidad civil, por un valor equivalente al dos por ciento (2%) del valor total del CONTRATO DE OBRA, no pudiendo ser el seguro mencionado menor de cincuenta mil quetzales (Q. 50,000.00), que cubra daños a terceros o a bienes propiedad del INDE, ocasionados por el CONTRATISTA y/o su personal. El



TECNISOL
SOLUCIONES TÉCNICAS
1ra. Calle "B", 16-27
Colonia Pinares de San Cristóbal
Zona 8, Mixco, Guatemala



CONTRATISTA en todo caso debe indemnizar a los afectados y dejar a salvo al INDE, sus funcionarios, agentes y empleados de los reclamos que pudieren surgir debido al mal uso de cualesquiera aparatos, equipos, materiales o procedimientos patentados o con derechos reservados y deberá indemnizar al INDE por cualquier costo de daños a que se viere obligado a pagar por tal infracción en cualquier tiempo durante la ejecución del CONTRATO DE OBRA. Este seguro deberá estar vigente durante el plazo del contrato y presentarse juntamente con el seguro de caución de cumplimiento del CONTRATO DE OBRA.

NOVENA: SANCIONES POR RETRASO. El retraso del CONTRATISTA en la entrega de la OBRA, en el plazo previsto, por causas imputables a él, se sancionará dentro de los cinco (5) días hábiles posteriores a que se haya certificado el incumplimiento, con el pago de una multa por cada día hábil de atraso del uno punto cinco por millar (1.5 ‰) del valor de la contratación y en los casos de entregas periódicas, la sanción se calculará solamente sobre el valor de la o las entregas en que se diera el retraso, el porcentaje de la sanción sumado no podrá exceder del cinco por ciento (5%) del valor total de la negociación, la que se calculará bajo la responsabilidad directa de la UNIDAD EJECUTORA e impuesta por la GERENCIA. Para el efecto el cómputo del retraso, se hará en base a días hábiles de atraso, lo que se deberá hacer constar en las actas correspondientes a requerimiento por escrito del CONTRATISTA, la multa puede ser deducida del último pago.

DÉCIMA: FUERZA MAYOR Y CASO FORTUITO. Cuando las facultades del INDE o del CONTRATISTA para cumplir debidamente con sus obligaciones contractuales, sean obstaculizadas, perjudicadas, interrumpidas o de cualquier forma demoradas, por acciones, fuerza o circunstancias naturales o de otra índole, pero totalmente fuera de control de las partes afectadas, tales como: incendios, rayos, epidemias, tormentas, explosiones, huelgas, disturbios callejeros, vandalismo, sabotaje, rebeliones, deslaves, terremotos, erupciones volcánicas, inundaciones, crecidas de ríos, acciones hostiles, guerras, invasiones, demoras en el trámite de aprobación de descargos por parte de los entes reguladores del sistema eléctrico del país, demoras en el trámite de servidumbres de conducción de energía eléctrica, demora en la autorización de permisos y licencias por parte de entes externos se considerará como un caso de fuerza mayor o caso fortuito. La parte afectada por una situación como las indicadas anteriormente, está obligada a: a) Informar a la otra parte, por el medio más expedito posible, sobre las circunstancias y el impacto ocasionado; b) Tomar todas las precauciones posibles para proteger y preservar la totalidad de los recursos afectados; c) Tratar de obtener con toda diligencia y dedicación la superación, reducción o desaparición de las causas que la provocaron; d) Solicitar, si procediere, prórroga del plazo, dentro de los diez (10) días de acaecido el hecho, conforme a lo establecido en el artículo sesenta y cuatro (64) del REGLAMENTO. En caso de desacuerdo entre el INDE y el CONTRATISTA en lo que respecta a la interpretación y duración de las condiciones

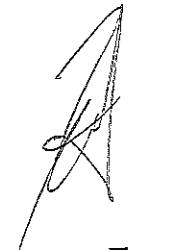

TECNISOL
SOLUCIONES TÉCNICAS
1ra. Calle "B" 16-27
Colonia Pinares de San Cristobal
Zona 8, Mixco, Guatemala



existentes en los casos de fuerza mayor o caso fortuito descritas con anterioridad, las mismas se resolverán de acuerdo a lo establecido en la cláusula siguiente. **DÉCIMA PRIMERA: CONTROVERSIA.** Toda controversia que surja entre el CONTRATISTA y el INDE, relativa al cumplimiento, interpretación, aplicación y efectos del presente CONTRATO, agotada la fase conciliatoria entre las partes y el procedimiento administrativo, se someterá a la jurisdicción del Tribunal de lo Contencioso Administrativo. No obstante lo anterior, el INDE se reserva el derecho de someter a arbitraje la controversia, siempre que así se convenga entre las partes. **DÉCIMA SEGUNDA: RECHAZO.** LA GERENCIA estará en todo momento en su derecho de rechazar la OBRA que no satisfaga los requerimientos establecidos relativos a las especificaciones y valores técnicos solicitados en los Términos de Referencia. **DÉCIMA TERCERA: TERMINACIÓN DEL CONTRATO.** Son causas de terminación del CONTRATO: a) En caso de negligencia comprobada del CONTRATISTA; b) Por incumplimiento de las obligaciones contractuales; c) Por las demás causas previstas en la legislación vigente; d) Si el CONTRATISTA no mantiene vigentes las garantías establecidas; e) Si el CONTRATISTA no se presenta a cobrar el anticipo en Tesorería General del INDE en el plazo que se le indique y, f) Por mutuo acuerdo. El INDE en los casos indicados en las literales a), b), c), d) y e) puede dar por terminado el CONTRATO en cualquier momento sin responsabilidad de su parte y sin necesidad de resolución judicial alguna, previa certificación del acta administrativa en la que se haga constar la causal por parte de la UNIDAD EJECUTORA, mediante resolución emitida por la autoridad que autorizó la negociación. **DÉCIMA CUARTA: OBLIGACIONES Y PROHIBICIONES DEL CONTRATISTA. A) OBLIGACIONES.** El CONTRATISTA está obligado a: a) Cumplir con la legislación vigente en la República de Guatemala; b) Cumplir con el presente CONTRATO; c) Suministrar información que le sea requerida por el Administrador y Supervisor del Contrato; d) Presentar la documentación requerida en este CONTRATO; e) Presentarse a retirar la copia del CONTRATO con su número de registro interno en el plazo establecido; f) Presentar los seguros solicitados dentro del plazo establecido; g) El CONTRATISTA es totalmente responsable de la seguridad operativa y física de las instalaciones existentes involucradas del INDE durante la ejecución de la obra; h) El CONTRATISTA asume toda la responsabilidad laboral, civil, penal o de cualquier otra índole por daños personales o materiales que cause por cuenta propia su personal o terceros, derivados de accidentes o eventos que puedan suceder durante la ejecución de la obra, pero se reserva el derecho de suspender la obra si detecta actos inseguros; i) Atender todas las normas y disposiciones de mitigación ambiental que exija el Ministerio de Ambiente y Recursos Naturales, sin costo alguno para el INDE; j) Responder de todos los pagos laborales y prestaciones de sus empleados o trabajadores, quienes no podrán invocar relación laboral alguna con el INDE; k) Atender y resolver todos y cada uno de los reclamos

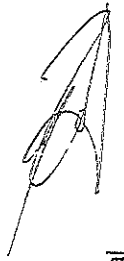

TECNISOL
SOLUCIONES TÉCNICAS
1ra. Calle "B" 16-27
Colonia Pinares de San Cristóbal
Zona 8, Mixco, Guatemala



o aclaraciones que se le presenten dentro del plazo contractual y de garantía, que por alguna razón el SUPERVISOR DEL CONTRATO le reporte de forma escrita, respondiendo al reclamo o aclaración en un plazo no mayor a diez días hábiles de que le sea notificado, caso contrario se le hará efectivo el respectivo Seguro de Caución; l) En caso de presentar atraso en la ejecución de la obra, debe realizar las acciones necesarias y presentar el plan de contingencias al Supervisor del Contrato, para definir el cronograma de ejecución, quedando sujeto a las sanciones establecidas en los Términos de Referencia; m) Presentarse a cobrar el anticipo en Tesorería General del INDE, dentro del plazo que se le indique. **B) PROHIBICIONES:** El CONTRATISTA tiene prohibido: a) Requerir ayuda de la Unidad Ejecutora, para la realización de sus tareas específicas; b) Ceder derechos de contratación total o parcialmente; c) Subcontratar trabajos que no hayan sido aprobados y especificados en su oferta; d) Requerir al INDE mano de obra, equipos materiales, hospedaje, alimentación y transporte que pudieran necesitar para la ejecución de este CONTRATO. **DÉCIMA QUINTA: LUGAR PARA RECIBIR NOTIFICACIONES.** El INDE señala como lugar para recibir notificaciones y citaciones la séptima (7ma.) avenida dos -veintinueve (2-29), zona nueve (9), Edificio La Torre, nivel menos dos (N-2), de esta Ciudad, Gerencia de Electrificación Rural y Obras del INDE y el CONTRATISTA señala la primera (1ª) calle "B" dieciséis guion veintisiete (16-27) Colonia Pinares de San Cristóbal, zona ocho (8), Municipio de Mixco, Departamento de Guatemala y la dirección de correo electrónico, indicada en la carta de presentación de su oferta. Quedamos enteradas ambas partes que cualquier cambio de dirección deberán hacerlo saber en forma inmediata y por escrito, en el entendido que de no hacerlo se tendrá por bien hechas las notificaciones, citaciones o emplazamientos en las direcciones antes señaladas por cada una de las partes. Queda obligado el Contratista a dar aviso a la GERENCIA de cualquier cambio de que fuera objeto su representada, en cuanto a su Razón o Denominación Social. Manifiesta el CONTRATISTA que renuncia al fuero de su domicilio y se somete a los Tribunales que el INDE elija, si fuera el caso. **DÉCIMA SEXTA: AMPLIACIÓN Y VARIACIÓN EN EL CONTRATO DE OBRA: A) AMPLIACIÓN:** Las ampliaciones en el valor del CONTRATO DE OBRA pueden efectuarse hasta en un veinticinco por ciento (25%) de su valor original, cuya aprobación corresponderá según su monto por la autoridad que haya aprobado el CONTRATO DE OBRA. En aquellos casos en los cuales sea necesaria una ampliación mayor, ésta debe ser autorizada por la AUTORIDAD SUPREMA hasta por un monto máximo del cuarenta por ciento (40%) del valor original del CONTRATO DE OBRA. **B) VARIACIÓN:** Las variaciones en el monto del CONTRATO DE OBRA deben efectuarse a través de los siguientes documentos: A) ORDEN DE TRABAJO SUPLEMENTARIO (OTS): instrumento para las cantidades adicionales en los Renglones de trabajo contratados, a los precios establecidos en el CONTRATO DE OBRA; B) ACUERDO DE TRABAJO EXTRA



TECNISOL
SOLUCIONES TÉCNICAS
1ra. Calle "B" 16-27
Colonia Pinares de San Cristóbal
Zona 8, Mixco, Guatemala



(ATE): instrumento para la contratación de renglones de trabajo no contemplados en el CONTRATO DE OBRA original. Los precios serán negociados entre las partes. C) ORDEN DE CAMBIO (OC): instrumento para la reducción de los renglones contratados que no sea necesario ejecutar. Estos documentos de variación deben contar con la aceptación de ambas partes y estar debidamente respaldados. **DÉCIMA SÉPTIMA: RECEPCIÓN Y LIQUIDACIÓN FINAL DEL CONTRATO DE OBRA. A) RECEPCIÓN.** Cuando la OBRA esté terminada, el CONTRATISTA debe dar aviso por escrito al SUPERVISOR DEL CONTRATO DE OBRA, a efecto de dar por finalizado el plazo contractual, siempre y cuando a criterio del SUPERVISOR DEL CONTRATO DE OBRA esté totalmente terminada, informando en un plazo no mayor de diez (10) días hábiles a partir del aviso del CONTRATISTA, a la GERENCIA. En caso contrario, el plazo contractual no se dará por finalizado. Con el informe presentado por el SUPERVISOR DEL CONTRATO DE OBRA, la GERENCIA nombrará una Comisión Receptora y Liquidadora integrada por tres (3) miembros, debiendo el SUPERVISOR DEL CONTRATO DE OBRA actuar como apoyo técnico de la COMISIÓN; quien hará la verificación e inspección final de la OBRA procediendo a su recepción final. Recibido el informe del SUPERVISOR DEL CONTRATO, la COMISIÓN tendrá diez (10) días hábiles para: i) Si todo está a conformidad, emitir el Acta de Recepción Final; ii) Si la OBRA no estuviese ejecutada conforme al CONTRATO DE OBRA suscrito, la COMISIÓN deberá rendir informe a la GERENCIA y al SUPERVISOR DEL CONTRATO, debiendo este último notificar al CONTRATISTA, para que proceda a corregir las deficiencias detectadas dentro del plazo que se le señale. Cuando la Comisión establezca que la obra se encuentra conforme al Contrato celebrado, suscribirá el Acta de Recepción respectiva. **B) LIQUIDACIÓN FINAL DEL CONTRATO DE OBRA.** La COMISIÓN deberá proceder a la suscripción del Acta de Liquidación del CONTRATO DE OBRA dentro de un plazo de treinta y cinco (35) días hábiles a partir de haberse efectuado el último pago. Si transcurridos estos plazos no se han suscrito las actas de liquidación, siempre y cuando haya aclarado los aspectos que le fueron solicitados, el CONTRATISTA puede presentar a la GERENCIA un proyecto de liquidación del CONTRATO, el que debe ser aprobado o improbadado dentro del plazo de diez (10) días hábiles. La liquidación del CONTRATO DE OBRA, debe ser aprobada por la autoridad que aprobó la contratación y si fuere procedente, las partes se otorgarán finiquito mutuo. **DÉCIMA OCTAVA: REPRESENTACIONES.** A) REPRESENTANTE DEL INDE. Durante la ejecución del CONTRATO el INDE, estará representado ante el CONTRATISTA, por el SUPERVISOR DEL CONTRATO, quien deberá ser nombrado por LA GERENCIA dentro de los cinco días hábiles siguientes a la fecha de que ésta reciba la copia del contrato debidamente registrado con el número de control interno del INDE, lo cual se hará del conocimiento por escrito al CONTRATISTA en forma inmediata; y, B) REPRESENTACIÓN DEL CONTRATISTA: El



TECNISOL
SOLUCIONES TÉCNICAS
1ra. Calle "B" 16-27
Colonia Pinares de San Cristóbal
Zona 8, Mixco, Guatemala



CONTRATISTA estará representado en sus actuaciones por su representante legal y en la ejecución del CONTRATO por el RESPONSABLE TÉCNICO DE OBRA, cuyo nombramiento se comunicará por escrito al INDE, dirigido a LA GERENCIA, por medio de una nota simple firmada por el CONTRATISTA, dentro de los cinco días hábiles de haber recibido la copia del contrato debidamente registrado con el número de control interno del INDE. **DÉCIMA NOVENA: COHECHO EL CONTRATISTA**, manifiesta que conoce las penas relativas al delito de cohecho así como las disposiciones contenidas en el "Capítulo III del Título XIII" del Decreto número diecisiete - setenta y tres del Congreso de la República de Guatemala, Código Penal y las normas jurídicas que facultan a la autoridad correspondiente del INDE, para aplicar las sanciones administrativas que pudieren corresponderle, incluyendo la inhabilitación. **VIGÉSIMA: APROBACIÓN Y ACEPTACIÓN:**

A) APROBACIÓN. La suscripción del presente Contrato de Obra fue autorizada por el Gerente General mediante providencia GG guion P guion quinientos tres guion dos mil veintidós (GG-P-503-2022) de fecha veintiocho (28) de diciembre del dos mil veintidós (2022), el cual queda aprobado por el Gerente General con la suscripción del mismo. **B) ACEPTACIÓN.** En los términos y condiciones estipulados, los otorgantes en la calidad con que actuamos, **ACEPTAMOS** el contenido del presente CONTRATO, el cual previa lectura de lo escrito y enterados de su contenido, objeto, validez y demás efectos legales, lo ratificamos, aceptamos y firmamos en doce (12) hojas de papel bond, tamaño oficio con membrete del Instituto Nacional de Electrificación -INDE-, impresas únicamente en su anverso.

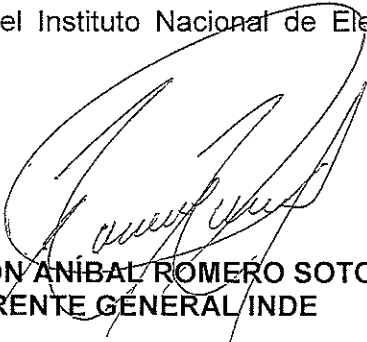

ING. RAMÓN ANÍBAL ROMERO SOTO
GERENTE GENERAL INDE



HIEYSON EDUARDO SOLARES CASTILLO
Propietario de la empresa mercantil TECNISOL

TECNISOL
SOLUCIONES TÉCNICAS
1ra. calle "B" 16-27
Colonia Pinares de San Cristobal
Zona 6, Mixco, Guatemala

248-2023

CONTRATO ADMINISTRATIVO.

En la ciudad de Guatemala, el uno (1) de marzo de dos mil veintitrés (2023), nosotros, **RAMÓN ANÍBAL ROMERO SOTO**, de cincuenta y ocho (58) años de edad, soltero, guatemalteco, Ingeniero Electricista, de este domicilio, con Documento Personal de Identificación -DPI-, Código Único de Identificación -CUI- número dos mil cuatrocientos cuarenta y cuatro, cincuenta y tres mil quinientos, dos mil uno (2444 53500 2001), emitido en el Registro Nacional de las Personas -RENAP- de la República de Guatemala, actúo en mi calidad de **GERENTE GENERAL DEL INSTITUTO NACIONAL DE ELECTRIFICACIÓN**, en adelante se denominará **INDE**, calidad que acredito con: a) Transcripción del ACUERDO emitido por el Consejo Directivo en PUNTO CUARTO LITERAL D) del Acta Número treinta y tres guion dos mil veintidós (33-2022), correspondiente a la Sesión Extraordinaria celebrada el veintidós (22) de abril de dos mil veintidós (2022) que contiene mi Nombramiento en el cargo de Gerente General del INDE, a partir del tres (3) de mayo del dos mil veintidós (2022). b) Certificación del Acta de Toma de Posesión del cargo como Gerente General del INDE, número ciento veintiuno guion dos mil veintidós (121-2022), de fecha tres (3) de mayo de dos mil veintidós (2022), asentada en el Libro de Actas con registro número L dos cincuenta y cuatro mil ciento setenta y dos (L2 54172), autorizado por la Contraloría General de Cuentas, once (11) de mayo de dos mil veintiuno (2021). c) Certificación de la Resolución contenida en el punto QUINTO del acta número seis guion dos mil trece (6-2013), de la sesión celebrada por el Consejo Directivo del INDE, el dieciocho (18) de febrero de dos mil trece (2013), por medio de la cual se delega en el Gerente General la Representación Legal de la Institución, y **HIEYSON EDUARDO SOLARES CASTILLO**, propietario de la empresa mercantil **TECNISOL**, de cuarenta (40) años de edad, soltero, guatemalteco, comerciante, de este domicilio, me identifico con Documento Personal de Identificación -DPI-, con Código Único de Identificación -CUI- número dos mil seiscientos cuarenta y nueve, cero cuatro mil doscientos setenta y tres, cero quinientos uno (2649 04273 0501) emitido por el Registro Nacional de las Personas -RENAP. Actúo en mi calidad de propietario de la empresa mercantil **TECNISOL**, en adelante identificada como Contratista, lo que acredito con copia legalizada de la Patente de Comercio de Empresa inscrita al número doscientos cincuenta y siete mil ochocientos uno (257801), folio quinientos sesenta y cinco (565) del libro doscientos diecinueve (219) de Empresas Mercantiles del Registro Mercantil General de la República. Ambos comparecientes aseguramos ser de los datos de identificación consignados, hallarnos en el libre ejercicio de nuestros derechos civiles y que las representaciones que ejercitamos y acreditamos son suficientes conforme a la ley y a nuestro juicio, para la celebración del presente **CONTRATO DE LA OBRA "CONSTRUCCIÓN REDES Y LÍNEAS ELÉCTRICAS DE DISTRIBUCIÓN, COMUNIDAD**

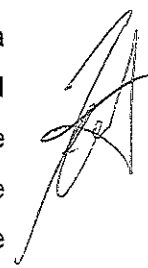

TECNISOL
SOLUCIONES TÉCNICAS
1ra. calle "B" 16-27
Colonia Pinares de San Cristobal
Zona 6, Mixco, Guatemala



INDÍGENA MAYA Q'EQCHÍ' CHAPAYAL, MUNICIPIO DE SAN LUIS, DEPARTAMENTO DE PETÉN", en adelante simplemente CONTRATO o CONTRATO DE OBRA, de conformidad con las cláusulas siguientes: **PRIMERA: ANTECEDENTES Y BASE LEGAL: Uno punto uno (1.1) ANTECEDENTES.** El Instituto Nacional de Electrificación -INDE- convocó a ofertar el evento de Invitación a Ofertar No. GERO/D04-2020-0008 Construcción Redes y Líneas Eléctricas de Distribución en Media y Baja Tensión a Través del Sistema de Compras Abierto (SICOA), por medio de la Gerencia de Electrificación Rural y Obras, en adelante la Gerencia. Para el efecto se elaboraron los Términos de Referencia de la Invitación a Ofertar número GERO/D04-2020-0008, se realizaron las publicaciones correspondientes y la Junta de Invitación a Ofertar Permanente del Instituto Nacional de Electrificación -INDE-, recibió las ofertas; luego del análisis y calificación realizó la adjudicación de los Renglones del uno al catorce (1 al 14) a favor de **HIEYSON EDUARDO SOLARES CASTILLO**, propietario de la empresa mercantil **TECNISOL**, según consta en Certificación del acta número cero dieciséis guion dos mil veintiuno (016-2021), de fecha uno (1) de junio del dos mil veintiuno (2021), contenida en el Libro de Actas del Ente Corporativo Junta de Invitación a Ofertar Permanente, número L dos cuarenta y cuatro mil setenta y cinco (L2 44075) autorizado por la Contraloría General de Cuentas el veintidós (22) de marzo del dos mil diecinueve (2019) y el Libro de Actas del Ente Corporativo Junta de Invitación Permanente número L dos cuarenta y cuatro mil setenta y seis (L2 44076) autorizado por la Contraloría General de Cuentas el veintidós (22) de marzo del dos mil diecinueve (2019). Esta adjudicación fue aprobada por el Consejo Directivo del INDE, mediante resolución emitida en Punto TERCERO del Acta número cuarenta y nueve guion dos mil veintiuno (49-2021) correspondiente a su Sesión Extraordinaria celebrada el veintiuno (21) de junio del dos mil veintiuno (2021) transcrita en documento CDR guion ciento treinta y ocho guion dos mil veintiuno (CDR-138-2021) de fecha veinticuatro (24) de junio del dos mil veintiuno (2021), en tal virtud se celebró el Contrato Administrativo número Doscientos cincuenta y cinco guion dos mil veintiuno (255-2021) de fecha nueve de julio del dos mil veintiuno (2021) que contiene el Contrato SICOA correspondiente y su modificación y ampliación contenida en contrato administrativo número trescientos treinta y seis guion dos mil veintidós (336-2022) de fecha uno (01) de agosto de dos mil veintidós (2022). **Uno punto dos (1.2) BASE LEGAL.** Este contrato tiene su base legal en lo establecido en los Artículos números dos (2), veintisiete (27), treinta y cinco (35), treinta y seis (36), cincuenta y nueve (59), sesenta (60) y sesenta y uno (61) del Reglamento de Compras, Contrataciones y Enajenaciones del Instituto Nacional de Electrificación -INDE-.

SEGUNDA: DOCUMENTOS QUE FORMAN PARTE DEL PRESENTE CONTRATO. Forman parte de este contrato: a) Los Términos de Referencia y adendas que se hubieren emitido; b) La OFERTA Original Técnica y Económica presentada por el

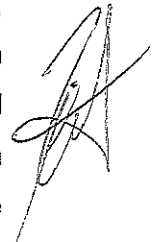

TECNISOL
SOLUCIONES TÉCNICAS

1ra. calle "B" 16-27
Colonia Pinares de San Cristobal
Zona 6, Mixco, Guatemala



CONTRATISTA al INDE el once (11) de mayo del dos mil veintiuno (2021), así como la Cotización de Precios y Planos de Replanteo del Diseño del proyecto presentados con fecha veinticinco (25) de noviembre de dos mil veintidós (2022); c) El CONTRATO SICOA así como su modificación y ampliación; y, d) El expediente formado para el efecto. En caso de existir diferencia o discrepancia entre los documentos descritos, debe prevalecer en su orden este contrato, los Términos de Referencia, la oferta presentada por el contratista y el expediente administrativo. **TERCERA: OBJETO Y ALCANCES DEL CONTRATO: Tres punto uno (3.1). OBJETO:** Tanto el INDE como el CONTRATISTA, manifestamos que el objeto de este Contrato es la Construcción Redes y Líneas Eléctricas de Distribución, Comunidad Indígena Maya Q'eqchí' Chapayal, Municipio de San Luis, Departamento de Petén, de la Gerencia de Electrificación Rural y Obras del Instituto Nacional de Electrificación -INDE-. **Tres Punto Dos (3.2) ALCANCES:** El CONTRATISTA se compromete a efectuar los alcances de la presente contratación, de conformidad con todos los requerimientos indicados en las Disposiciones Técnicas de los Términos de Referencia y la OFERTA adjudicada, para la Obra Construcción Redes y Líneas Eléctricas de Distribución, Comunidad Indígena Maya Q'eqchí' Chapayal, Municipio de San Luis, Departamento de Petén, (Según Capítulo II de los Términos de Referencia). El CONTRATISTA debe cumplir los plazos de entrega, así como todas las actividades propuestas en el CRONOGRAMA DE EJECUCIÓN. Los cambios en las especificaciones técnicas siempre que no varíen la cantidad o precio de la obra, ni sea de calidad inferior a la ofertada, pueden ser aprobados por la autoridad que haya aprobado la negociación original. **CUARTA: VIGENCIA, PLAZO, LUGAR DE EJECUCIÓN Y PRÓRROGA: Cuatro punto uno (4.1) VIGENCIA:** Período comprendido desde la fecha de suscripción del CONTRATO DE OBRA, hasta la fecha de aprobación de la liquidación del mismo. **Cuatro punto dos (4.2) PLAZO:** El plazo es de CIENTO DIEZ (110) DÍAS HÁBILES contados a partir de la recepción por parte del CONTRATISTA, de la fotocopia del CONTRATO DE OBRA, con el número de Registro de Control Interno del INDE. **Cuatro punto tres (4.3) LUGAR DE EJECUCIÓN:** La OBRA será entregada en las condiciones establecidas en el presente CONTRATO en Comunidad Indígena Maya Q'eqchí' Chapayal, Municipio de San Luis, Departamento de Petén. **Cuatro punto cuatro (4.4) PRÓRROGA:** A solicitud del CONTRATISTA o por necesidad del INDE, y en forma razonada, el plazo contractual para la ejecución del presente contrato de obra, puede ser prorrogado por caso fortuito, fuerza mayor o por cualquier otra causa no imputable a éstos, que les imposibilite el cumplimiento de sus obligaciones dentro del plazo establecido. Debiendo cumplirse con lo establecido en el Artículo 64 del Reglamento de Compras, Contrataciones y Enajenaciones del INDE. Para el efecto, el CONTRATISTA debe presentar solicitud escrita dentro del plazo de diez (10) días hábiles de acaecido el hecho en que fundamenta la prórroga, adjuntando toda la



SOLUCIONES TÉCNICAS

1ra. calle "B" 16-27

Colonia Pinares de San Cristóbal
Zona 6, Mixco, Guatemala



documentación que justifique su solicitud. La prórroga se autorizará por parte de la GERENCIA, con base al informe técnico que justifique la misma, emitido por el SUPERVISOR DEL CONTRATO, con el visto bueno del ADMINISTRADOR DEL CONTRATO, bajo su estricta responsabilidad; en el caso de autorizarse la prórroga el CONTRATISTA debe constituir o prorrogar los seguros de caución que se requieran.

QUINTA: PRECIO Y FORMA DE PAGO. A) **PRECIO.** El precio total de la presente contratación es de **UN MILLÓN SEISCIENTOS TREINTA MIL SETECIENTOS CINCUENTA Y DOS QUETZALES (Q. 1,630,752.00)**, que incluye el Impuesto al Valor Agregado. B) **FORMA DE PAGO.** El pago de todos los trabajos realizados se efectuará por medio de órdenes de compra y pago en Quetzales y se hará efectivo de la forma siguiente:

B.i) **Anticipo.** El INDE otorgará contra la presentación de recibo numerado el veinte por ciento (20%) del valor total del CONTRATO, previa presentación por parte del CONTRATISTA de los documentos establecidos en la literal C) sub literal C.i), de la presente cláusula. Si el CONTRATISTA no invierte estos recursos conforme al cronograma de ejecución de los trabajos contratados y al programa de inversión de anticipo, el contrato podrá darse por terminado sin responsabilidad para el INDE, haciéndose efectivo el seguro de caución de anticipo, sin perjuicio de las demás sanciones que correspondan. El total del anticipo le será descontado al CONTRATISTA en el primer pago que se realice. B.ii) **Primer pago:** por el sesenta por ciento (60%) del valor total del CONTRATO menos el cien por ciento (100%) del anticipo otorgado al CONTRATISTA, cuando la OBRA presente el sesenta por ciento (60%) de avance físico en su construcción, así como la presentación por parte del CONTRATISTA de los documentos establecidos en la literal C) sub literal C.ii), de la presente cláusula; B.iii) **Segundo pago:** por el veinticinco por ciento (25%) del valor total del CONTRATO, cuando la OBRA presente el ochenta y cinco por ciento (85%) de avance físico en su construcción, así como la presentación por parte del CONTRATISTA de los documentos establecidos en la literal C) sub literal C.ii), de la presente cláusula; B.iv) **Pago final:** por el quince por ciento (15%) del valor total del CONTRATO, cuando la OBRA esté finalizada al cien por ciento (100%) en su construcción, así como la presentación por parte del CONTRATISTA de los documentos establecidos en la literal C) sub literal C.iii), de la presente cláusula. C). **Documentos necesarios para el pago.** El CONTRATISTA deberá presentar la siguiente documentación: C.i) **Anticipo.** Solicitud del anticipo por el CONTRATISTA dirigida a la GERENCIA; recibo numerado a nombre del INDE; informe del SUPERVISOR DEL CONTRATO, que haga constar que se realizó el replanteo de la OBRA; programa de inversión del anticipo elaborado por el CONTRATISTA, firmado y sellado; cronograma de ejecución de los trabajos elaborado por el CONTRATISTA, firmado y sellado; copia del CONTRATO SICOA; copia del CONTRATO DE OBRA; copia de la póliza del seguro de caución de anticipo con su respectivo dictamen favorable de Asesoría Jurídica

TECNISOL
SOLUCIONES TÉCNICAS
1ra. calle "B" 16-27
Colonia Pinares de San Cristóbal
Zona 6, Mixco, Guatemala

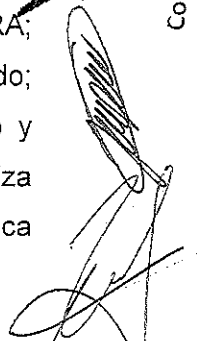

Corporativa del INDE; copia de la póliza del seguro de caución de cumplimiento del CONTRATO con su respectivo dictamen favorable de Asesoría Jurídica Corporativa del INDE; copia de la póliza del seguro de responsabilidad civil contractual con su respectivo dictamen favorable de Asesoría Jurídica Corporativa del INDE. C.ii) Primer y segundo pago. Solicitud de pago del CONTRATISTA dirigida a la GERENCIA; Factura Electrónica en Línea -FEL-, indicando en forma impresa el régimen afecto al Impuesto Sobre la Renta -ISR-; fotocopia autenticada de la licencia extendida por la DISTRIBUIDORA (únicamente para el primer pago); copia de la solicitud de supervisión de avance de la OBRA; copia del informe de supervisión del SUPERVISOR DEL CONTRATO; copia de la póliza vigente o endosos vigentes (si hubieren) del seguro de caución de anticipo con sus respectivos dictámenes favorables de Asesoría Jurídica Corporativa del INDE (únicamente para el primer pago); copia de la póliza vigente o endosos vigentes (si hubieren) del seguro de caución de cumplimiento del CONTRATO con sus respectivos dictámenes favorables de Asesoría Jurídica Corporativa del INDE; copia de la póliza vigente o endosos vigentes (si hubieren) del seguro de responsabilidad civil contractual con sus respectivos dictámenes favorables de Asesoría Jurídica Corporativa del INDE. C.iii) Pago final. Solicitud de pago del CONTRATISTA dirigida a la GERENCIA; Factura Electrónica en Línea -FEL-, indicando en forma impresa el régimen afecto al Impuesto Sobre la Renta -ISR-; copia del aviso de finalización de la OBRA; copia del informe de supervisión del SUPERVISOR DEL CONTRATO; certificación original del acta de recepción e inspección final de la Comisión Receptora y Liquidadora del INDE; planos finales, según lo requerido en el Capítulo II, numeral 2.1, literal "q)" de los Términos de Referencia, también deben estar firmados y sellados por el SUPERVISOR DEL CONTRATO; copia de los documentos de variaciones contractuales (si hubieren); copia de la póliza vigente o endosos vigentes (si hubieren) del seguro de caución de cumplimiento del CONTRATO con sus respectivos dictámenes favorables de Asesoría Jurídica Corporativa del INDE; copia de la póliza vigente o endosos vigentes (si hubieren) del seguro de responsabilidad civil contractual con sus respectivos dictámenes favorables de Asesoría Jurídica Corporativa del INDE; copia de la póliza del seguro de caución de conservación de calidad y funcionamiento de la obra con su respectivo dictamen favorable de Asesoría Jurídica Corporativa del INDE; copia de la póliza del seguro de caución de saldos deudores con su respectivo dictamen favorable de Asesoría Jurídica Corporativa del INDE. **SEXTA: PARTIDA PRESUPUESTARIA.** Los pagos que se deriven de la OBRA contenida en el contrato, se efectuarán con cargo a la partida presupuestaria 2023-21100080-104-14-00-001-000-106-2021 de la Gerencia de Electrificación Rural y Obras del presupuesto vigente o la que se designe en los próximos ejercicios presupuestarios. **SÉPTIMA: IMPUESTOS, PERMISOS, LICENCIAS Y RESOLUCIONES.** El Contratista está obligado ante el Fisco al pago de los impuestos que

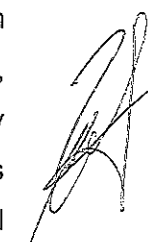

TECNISOL
SOLUCIONES TÉCNICAS
1ra. calle "B" 16-27
Colonia Pinares de San Cristóbal
Zona 6, Mixco, Guatemala



de conformidad con la ley le corresponda derivado de este contrato, así mismo deberá obtener todos los permisos, licencias y resoluciones necesarios para la ejecución de la obra.

OCTAVA: SEGUROS: El Contratista deberá presentar los seguros que se le requieran. Los mismos deberán formalizarse mediante póliza extendida a favor del Instituto Nacional de Electrificación –INDE–, por una institución debidamente autorizada para operar en la República de Guatemala, de reconocida solvencia y capacidad financiera, aceptada por el INDE y en la moneda en que se presente la OFERTA y se efectúe la adjudicación, en los cuales se debe indicar, que en caso de incumplimiento por parte del CONTRATISTA, los mismos se harán efectivos por la aseguradora con el simple requerimiento del INDE, sin necesidad de trámite administrativo o actuación judicial. El ADMINISTRADOR del CONTRATO, será el único responsable de solicitar y velar por la vigencia de los seguros incluidos en este contrato, quien a su vez mantendrá informado al SUPERVISOR DEL CONTRATO. El CONTRATISTA deberá presentar los Seguros que se le requieran, en la Gerencia de Electrificación Rural y Obras. La División de Obras y Contratos incorporará los documentos de soporte necesarios (se exceptúa copia de Contratos Administrativos) quien posteriormente deberá trasladarlos a Asesoría Jurídica Corporativa para su respectivo dictamen.

Ocho punto uno (8.1) Seguro de caución de cumplimiento de CONTRATO DE OBRA: El CONTRATISTA debe constituir y presentar un seguro de caución de cumplimiento que garantice el cumplimiento de la totalidad de las condiciones y obligaciones establecidas en el presente CONTRATO. Este seguro de caución debe ser presentado dentro de los diez (10) días hábiles siguientes de la entrega al CONTRATISTA de la fotocopia del CONTRATO DE OBRA con su número de registro de control interno, el cual debe otorgarse por el veinte por ciento (20%) del valor del CONTRATO DE OBRA y estará vigente desde la fecha de suscripción del CONTRATO DE OBRA hasta por cuatro (4) meses posteriores al vencimiento del plazo del CONTRATO DE OBRA antes referido, en el entendido que en caso el plazo del CONTRATO DE OBRA se prorrogue, el CONTRATISTA debe prorrogar también la presente garantía. Si el CONTRATISTA incumple con las condiciones y obligaciones contraídas en el CONTRATO DE OBRA que oportunamente suscriba, el seguro de caución de cumplimiento se ejecutará con base al informe del SUPERVISOR DE CONTRATO con el visto bueno del ADMINISTRADOR DEL CONTRATO, presentado por la GERENCIA a la GERENCIA GENERAL, por medio de quien ésta designe. En la póliza del seguro de caución de cumplimiento se debe indicar que, en caso de incumplimiento por parte del CONTRATISTA, el mismo se hará efectivo por la Aseguradora con el simple requerimiento del INDE, sin necesidad de trámite administrativo o actuación judicial.

Ocho punto dos (8.2) Seguro de caución de anticipo de CONTRATO DE OBRA Previo a que se otorgue el anticipo correspondiente, el CONTRATISTA debe constituir a favor y a entera satisfacción del INDE un seguro que cubra



TECNISOL
SOLUCIONES TÉCNICAS
1ra. calle "B" 16-27
Colonia Pinares de San Cristobal
Zona 6, Mixco, Guatemala

el cien por ciento (100%) de su valor, para garantizar su correcta utilización y estará vigente por el plazo del CONTRATO DE OBRA y deberá ampliar su vigencia hasta su total amortización. En la póliza del seguro de caución de anticipo se debe indicar que, en caso de incumplimiento por parte del CONTRATISTA, el mismo se hará efectivo por la Aseguradora con el simple requerimiento del INDE, sin necesidad de trámite administrativo o actuación judicial. **Ocho punto tres (8.3) Seguro de caución de conservación de calidad y funcionamiento del CONTRATO DE OBRA** Dentro de los diez (10) días hábiles posteriores a que se le entregue al CONTRATISTA la certificación del acta de recepción final emitida por la COMISIÓN, éste responderá por la calidad y funcionamiento de la OBRA, mediante un seguro de caución por el quince por ciento (15%) del valor total del CONTRATO DE OBRA y cubrirá el valor de las reparaciones de las fallas y/o desperfectos que le sean imputables y que aparecieren en el tiempo de responsabilidad. Si el CONTRATISTA no presenta este seguro de caución dentro del plazo establecido, el INDE ejecutará el seguro de caución de cumplimiento. Este seguro de caución sustituirá el seguro de caución de cumplimiento y debe de estar vigente durante dieciocho (18) meses contados a partir de la fecha del acta de recepción final de la OBRA. El vencimiento del tiempo de responsabilidad previsto en el párrafo anterior, no exime al CONTRATISTA de la responsabilidad por destrucción o deterioro de los bienes debido a dolo o culpa de su parte por el plazo de cinco (5) años, contados a partir de la fecha de recepción definitiva de la OBRA. En la póliza del seguro de caución de conservación de calidad y funcionamiento se debe indicar que, en caso de incumplimiento por parte del CONTRATISTA, el mismo se hará efectivo por la Aseguradora con el simple requerimiento del INDE, sin necesidad de trámite administrativo o actuación judicial. **Ocho punto cuatro (8.4) Seguro de caución de saldos deudores del CONTRATO DE OBRA** Para garantizar el pago de saldos deudores que pudieran resultar a favor del INDE o de terceros en la liquidación, el CONTRATISTA debe presentar seguro de caución por el cinco por ciento (5%) del valor original del CONTRATO DE OBRA, dentro de los diez (10) días hábiles posteriores a que se le entregue al CONTRATISTA la certificación del acta de recepción final por parte de la COMISIÓN y estará vigente por trescientos sesenta y cinco (365) días calendario. Aprobada la liquidación, si no hubiere saldos deudores, se cancelará esta garantía. En la póliza del seguro de saldos deudores se debe indicar que, en caso de incumplimiento por parte del CONTRATISTA, el mismo se hará efectivo por la Aseguradora con el simple requerimiento del INDE, sin necesidad de trámite administrativo o actuación judicial. **Ocho punto cinco (8.5) Seguro de responsabilidad civil contractual del CONTRATO DE OBRA.** El CONTRATISTA debe adquirir un seguro de responsabilidad civil, por un valor equivalente al dos por ciento (2%) del valor total del CONTRATO DE OBRA, no pudiendo ser el seguro mencionado menor de cincuenta mil quetzales (Q. 50,000.00), que cubra daños a terceros



TECNISOL
SOLUCIONES TÉCNICAS
1ra. calle "B" 16-27
Colonia Pinares de San Cristóbal
Zona 6, Mixco, Guatemala



o a bienes propiedad del INDE, ocasionados por el CONTRATISTA y/o su personal. El CONTRATISTA en todo caso debe indemnizar a los afectados y dejar a salvo al INDE, sus funcionarios, agentes y empleados de los reclamos que pudieren surgir debido al mal uso de cualesquiera aparatos, equipos, materiales o procedimientos patentados o con derechos reservados y deberá indemnizar al INDE por cualquier costo de daños a que se viere obligado a pagar por tal infracción en cualquier tiempo durante la ejecución del CONTRATO DE OBRA. Este seguro deberá estar vigente durante el plazo del contrato y presentarse juntamente con el seguro de caución de cumplimiento del CONTRATO DE OBRA.

NOVENA: SANCIONES POR RETRASO. El retraso del CONTRATISTA en la entrega de la OBRA, en el plazo previsto, por causas imputables a él, se sancionará dentro de los cinco (5) días hábiles posteriores a que se haya certificado el incumplimiento, con el pago de una multa por cada día hábil de atraso del uno punto cinco por millar (1.5 %) del valor de la contratación y en los casos de entregas periódicas, la sanción se calculará solamente sobre el valor de la o las entregas en que se diera el retraso, el porcentaje de la sanción sumado no podrá exceder del cinco por ciento (5%) del valor total de la negociación, la que se calculará bajo la responsabilidad directa de la UNIDAD EJECUTORA e impuesta por la GERENCIA. Para el efecto el cómputo del retraso, se hará en base a días hábiles de atraso, lo que se deberá hacer constar en las actas correspondientes a requerimiento por escrito del CONTRATISTA, la multa puede ser deducida del último pago.

DÉCIMA: FUERZA MAYOR Y CASO FORTUITO. Cuando las facultades del INDE o del CONTRATISTA para cumplir debidamente con sus obligaciones contractuales, sean obstaculizadas, perjudicadas, interrumpidas o de cualquier forma demoradas, por acciones, fuerza o circunstancias naturales o de otra índole, pero totalmente fuera de control de las partes afectadas, tales como: incendios, rayos, epidemias, tormentas, explosiones, huelgas, disturbios callejeros, vandalismo, sabotaje, rebeliones, deslaves, terremotos, erupciones volcánicas, inundaciones, crecidas de ríos, acciones hostiles, guerras, invasiones, demoras en el trámite de aprobación de descargos por parte de los entes reguladores del sistema eléctrico del país, demoras en el trámite de servidumbres de conducción de energía eléctrica, demora en la autorización de permisos y licencias por parte de entes externos se considerará como un caso de fuerza mayor o caso fortuito. La parte afectada por una situación como las indicadas anteriormente, está obligada a: a) Informar a la otra parte, por el medio más expedito posible, sobre las circunstancias y el impacto ocasionado; b) Tomar todas las precauciones posibles para proteger y preservar la totalidad de los recursos afectados; c) Tratar de obtener con toda diligencia y dedicación la superación, reducción o desaparición de las causas que la provocaron; d) Solicitar, si procediere, prórroga del plazo, dentro de los diez (10) días de acaecido el hecho, conforme a lo establecido en el artículo sesenta y cuatro (64) del REGLAMENTO. En caso de desacuerdo entre el INDE y el



TECNISOL

SOLUCIONES TÉCNICAS

1ra. calle "B" 16-27
Colonia Pinares de San Cristóbal
Zona 6, Mixco, Guatemala



CONTRATISTA en lo que respecta a la interpretación y duración de las condiciones existentes en los casos de fuerza mayor o caso fortuito descritas con anterioridad, las mismas se resolverán de acuerdo a lo establecido en la cláusula siguiente. **DÉCIMA PRIMERA: CONTROVERSIA.** Toda controversia que surja entre el CONTRATISTA y el INDE, relativa al cumplimiento, interpretación, aplicación y efectos del presente CONTRATO, agotada la fase conciliatoria entre las partes y el procedimiento administrativo, se someterá a la jurisdicción del Tribunal de lo Contencioso Administrativo. No obstante lo anterior, el INDE se reserva el derecho de someter a arbitraje la controversia, siempre que así se convenga entre las partes. **DÉCIMA SEGUNDA: RECHAZO.** LA GERENCIA estará en todo momento en su derecho de rechazar la OBRA que no satisfaga los requerimientos establecidos relativos a las especificaciones y valores técnicos solicitados en los Términos de Referencia. **DÉCIMA TERCERA: TERMINACIÓN DEL CONTRATO.** Son causas de terminación del CONTRATO: a) En caso de negligencia comprobada del CONTRATISTA; b) Por incumplimiento de las obligaciones contractuales; c) Por las demás causas previstas en la legislación vigente; d) Si el CONTRATISTA no mantiene vigentes las garantías establecidas; e) Si el CONTRATISTA no se presenta a cobrar el anticipo en Tesorería General del INDE en el plazo que se le indique y, f) Por mutuo acuerdo. El INDE en los casos indicados en las literales a), b), c), d) y e) puede dar por terminado el CONTRATO en cualquier momento sin responsabilidad de su parte y sin necesidad de resolución judicial alguna, previa certificación del acta administrativa en la que se haga constar la causal por parte de la UNIDAD EJECUTORA, mediante resolución emitida por la autoridad que autorizó la negociación. **DÉCIMA CUARTA: OBLIGACIONES Y PROHIBICIONES DEL CONTRATISTA. A) OBLIGACIONES.** El CONTRATISTA está obligado a: a) Cumplir con la legislación vigente en la República de Guatemala; b) Cumplir con el presente CONTRATO; c) Suministrar información que le sea requerida por el Administrador y Supervisor del Contrato; d) Presentar la documentación requerida en este CONTRATO; e) Presentarse a retirar la copia del CONTRATO con su número de registro interno en el plazo establecido; f) Presentar los seguros solicitados dentro del plazo establecido; g) El CONTRATISTA es totalmente responsable de la seguridad operativa y física de las instalaciones existentes involucradas del INDE durante la ejecución de la obra; h) El CONTRATISTA asume toda la responsabilidad laboral, civil, penal o de cualquier otra índole por daños personales o materiales que cause por cuenta propia su personal o terceros, derivados de accidentes o eventos que puedan suceder durante la ejecución de la obra, pero se reserva el derecho de suspender la obra si detecta actos inseguros; i) Atender todas las normas y disposiciones de mitigación ambiental que exija el Ministerio de Ambiente y Recursos Naturales, sin costo alguno para el INDE; j) Responder de todos los pagos laborales y prestaciones de sus empleados o trabajadores, quienes no podrán invocar



TECNISOL
SOLUCIONES TÉCNICAS
1ra. calle "B" 16-27
Colonia Pinares de San Cristóbal
Zona 6, Mixco, Guatemala

relación laboral alguna con el INDE; k) Atender y resolver todos y cada uno de los reclamos o aclaraciones que se le presenten dentro del plazo contractual y de garantía, que por alguna razón el SUPERVISOR DEL CONTRATO le reporte de forma escrita, respondiendo al reclamo o aclaración en un plazo no mayor a diez días hábiles de que le sea notificado, caso contrario se le hará efectivo el respectivo Seguro de Caución; l) En caso de presentar atraso en la ejecución de la obra, debe realizar las acciones necesarias y presentar el plan de contingencias al Supervisor del Contrato, para definir el cronograma de ejecución, quedando sujeto a las sanciones establecidas en los Términos de Referencia; m) Presentarse a cobrar el anticipo en Tesorería General del INDE, dentro del plazo que se le indique. **B) PROHIBICIONES:** El CONTRATISTA tiene prohibido: a) Requerir ayuda de la Unidad Ejecutora, para la realización de sus tareas específicas; b) Ceder derechos de contratación total o parcialmente; c) Subcontratar trabajos que no hayan sido aprobados y especificados en su oferta; d) Requerir al INDE mano de obra, equipos materiales, hospedaje, alimentación y transporte que pudieran necesitar para la ejecución de este CONTRATO. **DÉCIMA QUINTA: LUGAR PARA RECIBIR NOTIFICACIONES.** El INDE señala como lugar para recibir notificaciones y citaciones la séptima (7ma.) avenida dos - veintinueve (2-29), zona nueve (9), Edificio La Torre, nivel menos dos (N-2), de esta Ciudad, Gerencia de Electrificación Rural y Obras del INDE y el CONTRATISTA señala la primera (1ª) calle "B" dieciséis guion veintisiete (16-27) Colonia Pinares de San Cristóbal, zona ocho (8), Municipio de Mixco, Departamento de Guatemala y la dirección de correo electrónico, indicada en la carta de presentación de su oferta. Quedamos enteradas ambas partes que cualquier cambio de dirección deberán hacerlo saber en forma inmediata y por escrito, en el entendido que de no hacerlo se tendrá por bien hechas las notificaciones, citaciones o emplazamientos en las direcciones antes señaladas por cada una de las partes. Queda obligado el Contratista a dar aviso a la GERENCIA de cualquier cambio de que fuera objeto su representada, en cuanto a su Razón o Denominación Social. Manifiesta el CONTRATISTA que renuncia al fuero de su domicilio y se somete a los Tribunales que el INDE elija, si fuera el caso. **DÉCIMA SEXTA: AMPLIACIÓN Y VARIACIÓN EN EL CONTRATO DE OBRA: A) AMPLIACIÓN:** Las ampliaciones en el valor del CONTRATO DE OBRA pueden efectuarse hasta en un veinticinco por ciento (25%) de su valor original, cuya aprobación corresponderá según su monto por la autoridad que haya aprobado el CONTRATO DE OBRA. En aquellos casos en los cuales sea necesaria una ampliación mayor, ésta debe ser autorizada por la AUTORIDAD SUPREMA hasta por un monto máximo del cuarenta por ciento (40%) del valor original del CONTRATO DE OBRA. **B) VARIACIÓN:** Las variaciones en el monto del CONTRATO DE OBRA deben efectuarse a través de los siguientes documentos: A) ORDEN DE TRABAJO SUPLEMENTARIO (OTS): instrumento para las cantidades adicionales en los Renglones de trabajo contratados, a los



TECNISOL
SOLUCIONES TÉCNICAS
1ra. calle "B" 16-27
Colonia Pinares de San Cristóbal
Zona 6, Mixco, Guatemala



precios establecidos en el CONTRATO DE OBRA; B) ACUERDO DE TRABAJO EXTRA (ATE): instrumento para la contratación de renglones de trabajo no contemplados en el CONTRATO DE OBRA original. Los precios serán negociados entre las partes. C) ORDEN DE CAMBIO (OC): instrumento para la reducción de los renglones contratados que no sea necesario ejecutar. Estos documentos de variación deben contar con la aceptación de ambas partes y estar debidamente respaldados. **DÉCIMA SÉPTIMA: RECEPCIÓN Y LIQUIDACIÓN FINAL DEL CONTRATO DE OBRA. A) RECEPCIÓN.** Cuando la OBRA esté terminada, el CONTRATISTA debe dar aviso por escrito al SUPERVISOR DEL CONTRATO DE OBRA, a efecto de dar por finalizado el plazo contractual, siempre y cuando a criterio del SUPERVISOR DEL CONTRATO DE OBRA esté totalmente terminada, informando en un plazo no mayor de diez (10) días hábiles a partir del aviso del CONTRATISTA, a la GERENCIA. En caso contrario, el plazo contractual no se dará por finalizado. Con el informe presentado por el SUPERVISOR DEL CONTRATO DE OBRA, la GERENCIA nombrará una Comisión Receptora y Liquidadora integrada por tres (3) miembros, debiendo el SUPERVISOR DEL CONTRATO DE OBRA actuar como apoyo técnico de la COMISIÓN; quien hará la verificación e inspección final de la OBRA procediendo a su recepción final. Recibido el informe del SUPERVISOR DEL CONTRATO, la COMISIÓN tendrá diez (10) días hábiles para: i) Si todo está a conformidad, emitir el Acta de Recepción Final; ii) Si la OBRA no estuviese ejecutada conforme al CONTRATO DE OBRA suscrito, la COMISIÓN deberá rendir informe a la GERENCIA y al SUPERVISOR DEL CONTRATO, debiendo este último notificar al CONTRATISTA, para que proceda a corregir las deficiencias detectadas dentro del plazo que se le señale. Cuando la Comisión establezca que la obra se encuentra conforme al Contrato celebrado, suscribirá el Acta de Recepción respectiva. **B) LIQUIDACIÓN FINAL DEL CONTRATO DE OBRA.** La COMISIÓN deberá proceder a la suscripción del Acta de Liquidación del CONTRATO DE OBRA dentro de un plazo de treinta y cinco (35) días hábiles a partir de haberse efectuado el último pago. Si transcurridos estos plazos no se han suscrito las actas de liquidación, siempre y cuando haya aclarado los aspectos que le fueron solicitados, el CONTRATISTA puede presentar a la GERENCIA un proyecto de liquidación del CONTRATO, el que debe ser aprobado o improbadado dentro del plazo de diez (10) días hábiles. La liquidación del CONTRATO DE OBRA, debe ser aprobada por la autoridad que aprobó la contratación y si fuere procedente, las partes se otorgarán finiquito mutuo. **DÉCIMA OCTAVA: REPRESENTACIONES. A) REPRESENTANTE DEL INDE.** Durante la ejecución del CONTRATO el INDE, estará representado ante el CONTRATISTA, por el SUPERVISOR DEL CONTRATO, quien deberá ser nombrado por LA GERENCIA dentro de los cinco días hábiles siguientes a la fecha de que ésta reciba la copia del contrato debidamente registrado con el número de control interno del INDE, lo cual se hará del conocimiento por escrito al



TECNISOL

SOLUCIONES TÉCNICAS

1ra. calle "8" 16-27

Colonia Pinares de San Cristobal
Zona 6, Mixco, Guatemala



CONTRATISTA en forma inmediata; y, B) REPRESENTACIÓN DEL CONTRATISTA: El CONTRATISTA estará representado en sus actuaciones por su representante legal y en la ejecución del CONTRATO por el RESPONSABLE TÉCNICO DE OBRA, cuyo nombramiento se comunicará por escrito al INDE, dirigido a LA GERENCIA, por medio de una nota simple firmada por el CONTRATISTA, dentro de los cinco días hábiles de haber recibido la copia del contrato debidamente registrado con el número de control interno del INDE. **DÉCIMA NOVENA: COHECHO EL CONTRATISTA**, manifiesta que conoce las penas relativas al delito de cohecho así como las disposiciones contenidas en el "Capítulo III del Título XIII" del Decreto número diecisiete - setenta y tres del Congreso de la República de Guatemala, Código Penal y las normas jurídicas que facultan a la autoridad correspondiente del INDE, para aplicar las sanciones administrativas que pudieren corresponderle, incluyendo la inhabilitación. **VIGÉSIMA: APROBACIÓN Y ACEPTACIÓN:**

A) APROBACIÓN. La suscripción del presente Contrato de Obra fue autorizada por el Gerente General mediante providencia GG guion P guion quinientos catorce guion dos mil veintidós (GG-P-514-2022) de fecha veintiocho (28) de diciembre del dos mil veintidós (2022), el cual queda aprobado por el Gerente General con la suscripción del mismo. **B) ACEPTACIÓN.** En los términos y condiciones estipulados, los otorgantes en la calidad con que actuamos, ACEPTAMOS el contenido del presente CONTRATO, el cual previa lectura de lo escrito y enterados de su contenido, objeto, validez y demás efectos legales, lo ratificamos, aceptamos y firmamos en doce (12) hojas de papel bond, tamaño oficio con membrete del Instituto Nacional de Electrificación -INDE-, impresas únicamente en su anverso.

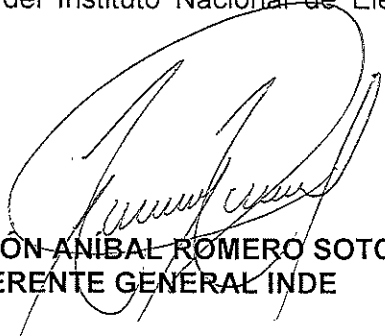

ING. RAMÓN ANIBAL RÓMERO SOTO
GERENTE GENERAL INDE



HIEYSON EDUARDO SOLARES CASTILLO
Propietario de la empresa mercantil TECNISOL

 **TECNISOL**
SOLUCIONES TÉCNICAS
1ra. calle "B" 16-27
Colonia Pinares de San Cristobal
Zona 6, Mixco, Guatemala

230-2023

CONTRATO ADMINISTRATIVO.

En la ciudad de Guatemala, el veintiocho (28) de febrero dos mil veintitrés (2023), nosotros, **RAMÓN ANÍBAL ROMERO SOTO**, de cincuenta y ocho (58) años de edad, soltero, guatemalteco, Ingeniero Electricista, de este domicilio, con Documento Personal de Identificación -DPI-, Código Único de Identificación -CUI- número dos mil cuatrocientos cuarenta y cuatro, cincuenta y tres mil quinientos, dos mil uno (2444 53500 2001), emitido en el Registro Nacional de las Personas -RENAP- de la República de Guatemala, actúo en mi calidad de **GERENTE GENERAL DEL INSTITUTO NACIONAL DE ELECTRIFICACIÓN**, en adelante se denominará **INDE**, calidad que acredito con: **a)** Transcripción del ACUERDO emitido por el Consejo Directivo en PUNTO CUARTO LITERAL D) del Acta Número treinta y tres guion dos mil veintidós (33-2022), correspondiente a la Sesión Extraordinaria celebrada el veintidós (22) de abril de dos mil veintidós (2022) que contiene mi Nombramiento en el cargo de Gerente General del INDE, a partir del tres (3) de mayo del dos mil veintidós (2022). **b)** Certificación del Acta de Toma de Posesión del cargo como Gerente General del INDE, número ciento veintiuno guion dos mil veintidós (121-2022), de fecha tres (3) de mayo de dos mil veintidós (2022), asentada en el Libro de Actas con registro número L dos cincuenta y cuatro mil ciento setenta y dos (L2 54172), autorizado por la Contraloría General de Cuentas, once (11) de mayo de dos mil veintiuno (2021). **c)** Certificación de la Resolución contenida en el punto QUINTO del acta número seis guion dos mil trece (6-2013), de la sesión celebrada por el Consejo Directivo del INDE, el dieciocho (18) de febrero de dos mil trece (2013), por medio de la cual se delega en el Gerente General la Representación Legal de la Institución; y **SAMUEL PORFIRIO OCHOA DE LEÓN**, propietario de la empresa mercantil **CONSTRUCTORA OCHOA LOPEZ**, de cincuenta y cinco años de edad, casado, guatemalteco, Contador Público y Auditor, de este domicilio, me identifico con Documento Personal de Identificación -DPI-, con Código Único de Identificación -CUI- número un mil seiscientos cincuenta y cinco, cuarenta y dos mil ciento uno, un mil doscientos catorce (1655 42101 1214) emitido por el Registro Nacional de las Personas -RENAP-. Actúo en mi calidad de propietario de la empresa mercantil **CONSTRUCTORA OCHOA LOPEZ**, en adelante identificada como Contratista, lo que acredito con copia legalizada de la Patente de Comercio de Empresa inscrita al número doscientos noventa y ocho mil doscientos setenta (298270), folio setenta y seis (76) del libro doscientos sesenta (260) de Empresas Mercantiles del Registro Mercantil General de la República. Ambos comparecientes aseguramos ser de los datos de identificación consignados, hallarnos en el libre ejercicio de nuestros derechos civiles y que las representaciones que ejercitamos y acreditamos son suficientes conforme a la ley y a nuestro juicio, para la celebración del presente **CONTRATO DE LA OBRA "CONSTRUCCIÓN REDES Y LÍNEAS ELÉCTRICAS DE DISTRIBUCIÓN, ALDEA QUEBRADA DE AGUA, MUNICIPIO DE LA UNIÓN, DEPARTAMENTO DE ZACAPA"**, en adelante simplemente **CONTRATO** o **CONTRATO DE OBRA**, de conformidad con las cláusulas siguientes: **PRIMERA: ANTECEDENTES Y BASE LEGAL: Uno punto uno (1.1)**

CONSTRUCTORA
OCHOA LOPEZ
GERENCIA

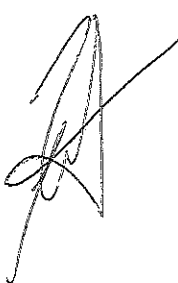

ANTECEDENTES. El Instituto Nacional de Electrificación -INDE- convocó a ofertar el evento de Invitación a Ofertar No. GERO/D04-2020-0008 Construcción Redes y Líneas Eléctricas de Distribución en Media y Baja Tensión a Través del Sistema de Compras Abierto (SICOA), por medio de la Gerencia de Electrificación Rural y Obras, en adelante la Gerencia. Para el efecto se elaboraron los Términos de Referencia de la Invitación a Ofertar número GERO/D04-2020-0008, se realizaron las publicaciones correspondientes y la Junta de Invitación a Ofertar Permanente del Instituto Nacional de Electrificación -INDE-, recibió las ofertas; luego del análisis y calificación realizó la adjudicación de los Renglones del uno al catorce (1 al 14) a favor de **SAMUEL PORFIRIO OCHOA DE LEÓN**, propietario de la empresa mercantil **CONSTRUCTORA OCHOA LOPEZ**, según consta en Certificación del acta número cero dieciséis guion dos mil veintiuno (016-2021), de fecha uno (1) de junio del dos mil veintiuno (2021), contenida en el Libro de Actas del Ente Corporativo Junta de Invitación a Ofertar Permanente, número L dos cuarenta y cuatro mil setenta y cinco (L2 44075) autorizado por la Contraloría General de Cuentas el veintidós (22) de marzo del dos mil diecinueve (2019) y el Libro de Actas del Ente Corporativo Junta de Invitación a Ofertar Permanente número L dos cuarenta y cuatro mil setenta y seis (L2 44076) autorizado por la Contraloría General de Cuentas el veintidós (22) de marzo del dos mil diecinueve (2019). Esta adjudicación fue aprobada por el Consejo Directivo del INDE, mediante resolución emitida en Punto TERCERO del Acta número cuarenta y nueve guion dos mil veintiuno (49-2021) correspondiente a su Sesión Extraordinaria celebrada el veintiuno (21) de junio del dos mil veintiuno (2021) transcrita en documento CDR guion ciento treinta y ocho guion dos mil veintiuno (CDR-138-2021) de fecha veinticuatro (24) de junio del dos mil veintiuno (2021), en tal virtud se celebró el Contrato Administrativo número Doscientos cincuenta y siete guion dos mil veintiuno (257-2021) de fecha nueve (9) de julio del dos mil veintiuno (2021) que contiene el Contrato SICOA correspondiente; dicho contrato fue ampliado y modificado conforme el Contrato Administrativo número trescientos treinta y cinco guion dos mil veintidós (335-2022) de fecha veintinueve (29) de julio del dos mil veintidós (2022).

Uno punto dos (1.2) BASE LEGAL. Este contrato tiene su base legal en lo establecido en los Artículos números dos (2), veintisiete (27), treinta y cinco (35), treinta y seis (36), cincuenta y nueve (59), sesenta (60) y sesenta y uno (61) del Reglamento de Compras, Contrataciones y Enajenaciones del Instituto Nacional de Electrificación -INDE-.

SEGUNDA: DOCUMENTOS QUE FORMAN PARTE DEL PRESENTE CONTRATO. Forman parte de este contrato: a) Los Términos de Referencia y adendas que se hubieren emitido; b) La OFERTA Original Técnica y Económica presentada por el CONTRATISTA al INDE el once (11) de mayo del dos mil veintiuno (2021), así como la Cotización de Precios y Planos de Replanteo del Diseño del Proyecto presentados con fecha veinticinco (25) de noviembre del dos mil veintidós (2022); c) El CONTRATO SICOA, así como su ampliación y modificación; y, d) El expediente formado para el efecto. En caso de existir diferencia o discrepancia entre los documentos descritos, debe prevalecer en su orden este contrato, los Términos de Referencia, la oferta presentada por el contratista y el expediente

**CONSTRUCTORA
OCHOA LOPEZ**
GERENCIA

7a. Avenida 2-29, Zona 9. Edificio La Torre. Guatemala, C. A.
PBX: (502)2422-1800 • www.inde.gob.gt

EGEE ETCOE ECOE

administrativo. **TERCERA: OBJETO Y ALCANCES DEL CONTRATO:** Tres punto uno (3.1). **OBJETO:** Tanto el INDE como el CONTRATISTA, manifestamos que el objeto de este Contrato es la Construcción Redes y Líneas Eléctricas de Distribución, Aldea Quebrada de Agua, Municipio De La Unión, Departamento de Zacapa, de la Gerencia de Electrificación Rural y Obras del Instituto Nacional de Electrificación –INDE-. **Tres Punto Dos (3.2) ALCANCES:** El CONTRATISTA se compromete a efectuar los alcances de la presente contratación, de conformidad con todos los requerimientos indicados en las Disposiciones Técnicas de los Términos de Referencia y la OFERTA adjudicada, para la Obra Construcción Redes y Líneas Eléctricas de Distribución, Aldea Quebrada de Agua, Municipio De La Unión, Departamento de Zacapa, (Según Capítulo II de los Términos de Referencia). El CONTRATISTA debe cumplir los plazos de entrega, así como todas las actividades propuestas en el CRONOGRAMA DE EJECUCIÓN. Los cambios en las especificaciones técnicas siempre que no varíen la cantidad o precio de la obra, ni sea de calidad inferior a la ofertada, pueden ser aprobados por la autoridad que haya aprobado la negociación original. **CUARTA: VIGENCIA, PLAZO, LUGAR DE EJECUCIÓN Y PRÓRROGA:** Cuatro punto uno (4.1) **VIGENCIA:** Período comprendido desde la fecha de suscripción del CONTRATO DE OBRA, hasta la fecha de aprobación de la liquidación del mismo. **Cuatro punto dos (4.2) PLAZO:** El plazo es de CIENTO DIEZ (110) DÍAS HÁBILES contados a partir de la recepción por parte del contratista, de la fotocopia del CONTRATO DE OBRA, con el número de Registro de Control Interno del INDE. **Cuatro punto tres (4.3.) LUGAR DE EJECUCIÓN:** La OBRA será entregada en las condiciones establecidas en el presente CONTRATO, en la Aldea Quebrada de Agua, Municipio De La Unión, Departamento de Zacapa. **Cuatro punto cuatro (4.4.) PRÓRROGA:** A solicitud del CONTRATISTA o por necesidad del INDE, y en forma razonada, el plazo contractual para la ejecución del presente contrato de obra, puede ser prorrogado por caso fortuito, fuerza mayor o por cualquier otra causa no imputable a éstos, que les imposibilite el cumplimiento de sus obligaciones dentro del plazo establecido. Debiendo cumplirse con lo establecido en el Artículo 64 del Reglamento de Compras, Contrataciones y Enajenaciones del INDE. Para el efecto, el CONTRATISTA debe presentar solicitud escrita dentro del plazo de diez (10) días hábiles de acaecido el hecho en que fundamenta la prórroga, adjuntando toda la documentación que justifique su solicitud. La prórroga se autorizará por parte de la GERENCIA, con base al informe técnico que justifique la misma, emitido por EL SUPERVISOR DEL CONTRATO, con el visto bueno del ADMINISTRADOR DEL CONTRATO, bajo su estricta responsabilidad; en el caso de autorizarse la prórroga el CONTRATISTA debe constituir o prorrogar los seguros de caución que se requieran. **QUINTA: PRECIO Y FORMA DE PAGO.** A) **PRECIO.** El precio total de la presente contratación es de **UN MILLÓN TRESCIENTOS QUINCE MIL DOSCIENTOS NOVENTA Y SEIS QUETZALES CON CINCUENTA Y CUATRO CENTAVOS (Q.1,315,296.54)**, que incluye el Impuesto al Valor Agregado. B) **FORMA DE PAGO.** El pago de todos los trabajos realizados se efectuará por medio de órdenes de compra y pago en Quetzales y se hará

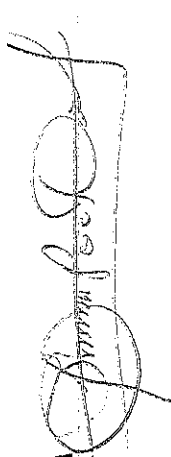
CONSTRUCTORA
OCHOA LOPEZ
GERENCIA



efectivo de la forma siguiente: B.i) Anticipo. El INDE otorgará contra la presentación de recibo numerado el veinte por ciento (20%) del valor total del CONTRATO, previa presentación por parte del CONTRATISTA de los documentos establecidos en la literal C) sub literal C.i), de la presente cláusula. Si el CONTRATISTA no invierte estos recursos conforme al cronograma de ejecución de los trabajos contratados y al programa de inversión de anticipo, el contrato podrá darse por terminado sin responsabilidad para el INDE, haciéndose efectivo el seguro de caución de anticipo, sin perjuicio de las demás sanciones que correspondan. El total del anticipo le será descontado al CONTRATISTA en el primer pago que se realice. B.ii) Primer pago: por el sesenta por ciento (60%) del valor total del CONTRATO menos el cien por ciento (100%) del anticipo otorgado al CONTRATISTA, cuando la OBRA presente el sesenta por ciento (60%) de avance físico en su construcción, así como la presentación por parte del CONTRATISTA de los documentos establecidos en la literal C) sub literal C.ii), de la presente cláusula; B.iii) Segundo pago: por el veinticinco por ciento (25%) del valor total del CONTRATO, cuando la OBRA presente el ochenta y cinco por ciento (85%) de avance físico en su construcción, así como la presentación por parte del CONTRATISTA de los documentos establecidos en la literal C) sub literal C.ii), de la presente cláusula; B.iv) Pago final: por el quince por ciento (15%) del valor total del CONTRATO, cuando la OBRA esté finalizada al cien por ciento (100%) en su construcción, así como la presentación por parte del CONTRATISTA de los documentos establecidos en la literal C) sub literal C.iii), de la presente cláusula. C). Documentos necesarios para el pago. El CONTRATISTA deberá presentar la siguiente documentación: C.i) Anticipo: Solicitud del anticipo por el CONTRATISTA dirigida a la GERENCIA; recibo numerado a nombre del INDE; informe del SUPERVISOR DEL CONTRATO, que haga constar que se realizó el replanteo de la OBRA; programa de inversión del anticipo elaborado por el CONTRATISTA, firmado y sellado; cronograma de ejecución de los trabajos elaborado por el CONTRATISTA, firmado y sellado; copia del CONTRATO SICOA; copia del CONTRATO DE OBRA; copia de la póliza del seguro de caución de anticipo con su respectivo dictamen favorable de Asesoría Jurídica Corporativa del INDE; copia de la póliza del seguro de caución de cumplimiento del CONTRATO con su respectivo dictamen favorable de Asesoría Jurídica Corporativa del INDE; copia de la póliza del seguro de responsabilidad civil contractual con su respectivo dictamen favorable de Asesoría Jurídica Corporativa del INDE. C.ii) Primer y segundo pago: Solicitud de pago del CONTRATISTA dirigida a la GERENCIA; Factura Electrónica en Línea -FEL-, indicando en forma impresa el régimen afecto al Impuesto Sobre la Renta -ISR-; fotocopia autenticada de la licencia extendida por la DISTRIBUIDORA (únicamente para el primer pago); copia de la solicitud de supervisión de avance de la OBRA; copia del informe de supervisión del SUPERVISOR DEL CONTRATO; copia de la póliza vigente o endosos vigentes (si hubieren) del seguro de caución de anticipo con sus respectivos dictámenes favorables de Asesoría Jurídica Corporativa del INDE (únicamente para el primer pago); copia de la póliza vigente o endosos vigentes (si hubieren) del seguro de caución de cumplimiento del CONTRATO

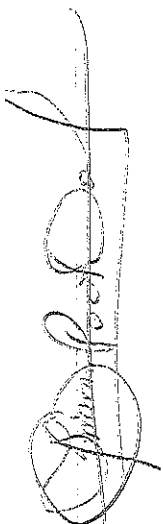

**CONSTRUCTORA
COCHOA LOPEZ**
GERENCIA

con sus respectivos dictámenes favorables de Asesoría Jurídica Corporativa del INDE; copia de la póliza vigente o endosos vigentes (si hubieren) del seguro de responsabilidad civil contractual con sus respectivos dictámenes favorables de Asesoría Jurídica Corporativa del INDE. C.iii) Pago final: Solicitud de pago del CONTRATISTA dirigida a la GERENCIA; Factura Electrónica en Línea -FEL-, indicando en forma impresa el régimen afecto al Impuesto Sobre la Renta -ISR-; copia del aviso de finalización de la OBRA; copia del informe de supervisión del SUPERVISOR DEL CONTRATO; certificación original del acta de recepción e inspección final de la Comisión Receptora y Liquidadora del INDE; planos finales, según lo requerido en el Capítulo II, numeral 2.1, literal "q)" de los Términos de Referencia, también deben estar firmados y sellados por el SUPERVISOR DEL CONTRATO; copia de los documentos de variaciones contractuales (si hubieren); copia de la póliza vigente o endosos vigentes (si hubieren) del seguro de caución de cumplimiento del CONTRATO con sus respectivos dictámenes favorables de Asesoría Jurídica Corporativa del INDE; copia de la póliza vigente o endosos vigentes (si hubieren) del seguro de responsabilidad civil contractual con sus respectivos dictámenes favorables de Asesoría Jurídica Corporativa del INDE; copia de la póliza del seguro de caución de conservación de calidad y funcionamiento de la obra con su respectivo dictamen favorable de Asesoría Jurídica Corporativa del INDE; copia de la póliza del seguro de caución de saldos deudores con su respectivo dictamen favorable de Asesoría Jurídica Corporativa del INDE. **SEXTA: PARTIDA PRESUPUESTARIA.** Los pagos que se deriven de la OBRA contenida en el contrato, se efectuarán con cargo a la partida presupuestaria 2023-21100080-104-14-00-001-000-107-2021 de la Gerencia de Electrificación Rural y Obras del presupuesto vigente o la que se designe en los próximos ejercicios presupuestarios. **SÉPTIMA: IMPUESTOS, PERMISOS, LICENCIAS Y RESOLUCIONES.** El Contratista está obligado ante el Fisco al pago de los impuestos que de conformidad con la ley le corresponda derivado de este contrato, así mismo deberá obtener todos los permisos, licencias y resoluciones necesarios para la ejecución de la obra. **OCTAVA: SEGUROS:** El Contratista deberá presentar los seguros que se le requieran. Los mismos deberán formalizarse mediante póliza extendida a favor del Instituto Nacional de Electrificación -INDE-, por una institución debidamente autorizada para operar en la República de Guatemala, de reconocida solvencia y capacidad financiera, aceptada por el INDE y en la moneda en que se presente la OFERTA y se efectúe la adjudicación, en los cuales se debe indicar, que en caso de incumplimiento por parte del CONTRATISTA, los mismos se harán efectivos por la aseguradora con el simple requerimiento del INDE, sin necesidad de trámite administrativo o actuación judicial. El ADMINISTRADOR del CONTRATO, será el único responsable de solicitar y velar por la vigencia de los seguros incluidos en este contrato, quien a su vez mantendrá informado al SUPERVISOR DEL CONTRATO. El CONTRATISTA deberá presentar los Seguros que se le requieran, en la Gerencia de Electrificación Rural y Obras. La División de Obras y Contratos incorporará los documentos de soporte necesarios (se exceptúa copia de Contratos Administrativos) quien posteriormente deberá trasladarlos a Asesoría Jurídica

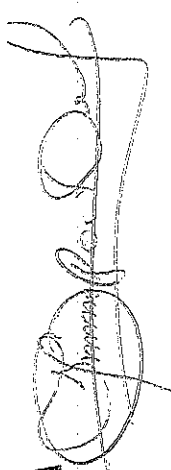
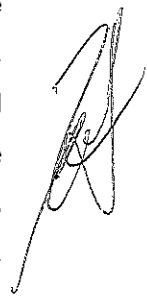

CONSTRUCTORA
OCHOA LOPEZ
GERENCIA

Corporativa para su respectivo dictamen. **Ocho punto uno (8.1) Seguro de caución de cumplimiento de CONTRATO DE OBRA:** El CONTRATISTA debe constituir y presentar un seguro de caución de cumplimiento que garantice el cumplimiento de la totalidad de las condiciones y obligaciones establecidas en el presente CONTRATO DE OBRA. Este seguro de caución debe ser presentado dentro de los diez (10) días hábiles siguientes de la entrega al CONTRATISTA de la fotocopia del CONTRATO DE OBRA con su número de registro de control interno, el cual debe otorgarse por el veinte por ciento (20%) del valor del CONTRATO DE OBRA y estará vigente desde la fecha de suscripción del CONTRATO DE OBRA hasta por cuatro (4) meses posteriores al vencimiento del plazo del CONTRATO DE OBRA antes referido, en el entendido que en caso el plazo del CONTRATO DE OBRA se prorrogue, el CONTRATISTA debe prorrogar también la presente garantía. Si el CONTRATISTA incumple con las condiciones y obligaciones contraídas en el CONTRATO DE OBRA que oportunamente suscriba, el seguro de caución de cumplimiento se ejecutará con base al informe del SUPERVISOR DE CONTRATO con el visto bueno del ADMINISTRADOR DEL CONTRATO, presentado por la GERENCIA a la GERENCIA GENERAL, por medio de quien ésta designe. En la póliza del seguro de caución de cumplimiento se debe indicar, que en caso de incumplimiento por parte del CONTRATISTA, el mismo se hará efectivo por la Aseguradora con el simple requerimiento del INDE, sin necesidad de trámite administrativo o actuación judicial. **Ocho punto dos (8.2) Seguro de caución de anticipo de CONTRATO DE OBRA** Previo a que se otorgue el anticipo correspondiente, el CONTRATISTA debe constituir a favor y a entera satisfacción del INDE un seguro que cubra el cien por ciento (100%) de su valor, para garantizar su correcta utilización y estará vigente por el plazo del CONTRATO DE OBRA y deberá ampliar su vigencia hasta su total amortización. En la póliza del seguro de caución de anticipo se debe indicar, que en caso de incumplimiento por parte del CONTRATISTA, el mismo se hará efectivo por la Aseguradora con el simple requerimiento del INDE, sin necesidad de trámite administrativo o actuación judicial. **Ocho punto tres (8.3) Seguro de caución de conservación de calidad y funcionamiento del CONTRATO DE OBRA** Dentro de los diez (10) días hábiles posteriores a que se le entregue al CONTRATISTA la certificación del acta de recepción final emitida por la COMISIÓN, éste responderá por la calidad y funcionamiento de la OBRA, mediante un seguro de caución por el quince por ciento (15%) del valor total del CONTRATO DE OBRA y cubrirá el valor de las reparaciones de las fallas y/o desperfectos que le sean imputables y que aparecieren en el tiempo de responsabilidad. Si el CONTRATISTA no presenta este seguro de caución dentro del plazo establecido, el INDE ejecutará el seguro de caución de cumplimiento. Este seguro de caución sustituirá el seguro de caución de cumplimiento y debe de estar vigente durante dieciocho (18) meses contados a partir de la fecha del acta de recepción final de la OBRA. El vencimiento del tiempo de responsabilidad previsto en el párrafo anterior, no exime al CONTRATISTA de la responsabilidad por destrucción o deterioro de los bienes debido a dolo o culpa de su parte por el plazo de cinco (5) años, contados a partir de la fecha de recepción definitiva de la



**CONSTRUCTORA
COCHOA LOPEZ**
GERENCIA

OBRA. En la póliza del seguro de caución de conservación de calidad y funcionamiento se debe indicar, que en caso de incumplimiento por parte del CONTRATISTA, el mismo se hará efectivo por la Aseguradora con el simple requerimiento del INDE, sin necesidad de trámite administrativo o actuación judicial. **Ocho punto cuatro (8.4) Seguro de caución de saldos deudores del CONTRATO DE OBRA** Para garantizar el pago de saldos deudores que pudieran resultar a favor del INDE o de terceros en la liquidación, el CONTRATISTA debe presentar seguro de caución por el cinco por ciento (5%) del valor original del CONTRATO DE OBRA, dentro de los diez (10) días hábiles posteriores a que se le entregue al CONTRATISTA la certificación del acta de recepción final por parte de la COMISIÓN y estará vigente por trescientos sesenta y cinco (365) días calendario. Aprobada la liquidación, si no hubiere saldos deudores, se cancelará esta garantía. En la póliza del seguro de saldos deudores se debe indicar, que, en caso de incumplimiento por parte del CONTRATISTA, el mismo se hará efectivo por la Aseguradora con el simple requerimiento del INDE, sin necesidad de trámite administrativo o actuación judicial. **Ocho punto cinco (8.5) Seguro de responsabilidad civil contractual del CONTRATO DE OBRA.** El CONTRATISTA debe adquirir un seguro de responsabilidad civil, por un valor equivalente al dos por ciento (2%) del valor total del CONTRATO DE OBRA, no pudiendo ser el seguro mencionado menor de cincuenta mil quetzales (Q. 50,000.00), que cubra daños a terceros o a bienes propiedad del INDE, ocasionados por el CONTRATISTA y/o su personal. El CONTRATISTA en todo caso debe indemnizar a los afectados y dejar a salvo al INDE, sus funcionarios, agentes y empleados de los reclamos que pudieren surgir debido al mal uso de cualesquiera aparatos, equipos, materiales o procedimientos patentados o con derechos reservados y deberá indemnizar al INDE por cualquier costo de daños a que se viere obligado a pagar por tal infracción en cualquier tiempo durante la ejecución del CONTRATO DE OBRA. Este seguro deberá estar vigente durante el plazo del contrato y presentarse juntamente con el seguro de caución de cumplimiento del CONTRATO DE OBRA.

NOVENA: SANCIONES POR RETRASO. El retraso del CONTRATISTA en la entrega de la OBRA, en el plazo previsto, por causas imputables a él, se sancionará dentro de los cinco (5) días hábiles posteriores a que se haya certificado el incumplimiento, con el pago de una multa por cada día hábil de atraso del uno punto cinco por millar (1.5 ‰) del valor de la contratación y en los casos de entregas periódicas, la sanción se calculará solamente sobre el valor de la o las entregas en que se diera el retraso, el porcentaje de la sanción sumado no podrá exceder del cinco por ciento (5%) del valor total de la negociación, la que se calculará bajo la responsabilidad directa de la UNIDAD EJECUTORA e impuesta por la GERENCIA. Para el efecto el cómputo del retraso, se hará en base a días hábiles de atraso, lo que se deberá hacer constar en las actas correspondientes a requerimiento por escrito del CONTRATISTA, la multa puede ser deducida del último pago. **DÉCIMA: FUERZA MAYOR Y CASO FORTUITO.** Cuando las facultades del INDE o del CONTRATISTA para cumplir debidamente con sus obligaciones contractuales, sean obstaculizadas, perjudicadas, interrumpidas o de cualquier forma demoradas, por acciones, fuerza o



**CONSTRUCTORA
OCCHOA LOPEZ**
GERENCIA

circunstancias naturales o de otra índole, pero totalmente fuera de control de las partes afectadas, tales como: incendios, rayos, epidemias, tormentas, explosiones, huelgas, disturbios callejeros, vandalismo, sabotaje, rebeliones, deslaves, terremotos, erupciones volcánicas, inundaciones, crecidas de ríos, acciones hostiles, guerras, invasiones, demoras en el trámite de aprobación de descargos por parte de los entes reguladores del sistema eléctrico del país, demoras en el trámite de servidumbres de conducción de energía eléctrica, demora en la autorización de permisos y licencias por parte de entes externos se considerará como un caso de fuerza mayor o caso fortuito. La parte afectada por una situación como las indicadas anteriormente, está obligada a: a) Informar a la otra parte, por el medio más expedito posible, sobre las circunstancias y el impacto ocasionado; b) Tomar todas las precauciones posibles para proteger y preservar la totalidad de los recursos afectados; c) Tratar de obtener con toda diligencia y dedicación la superación, reducción o desaparición de las causas que la provocaron; d) Solicitar, si procediere, prórroga del plazo, dentro de los diez (10) días de acaecido el hecho, conforme a lo establecido en el artículo sesenta y cuatro (64) del REGLAMENTO. En caso de desacuerdo entre el INDE y el CONTRATISTA en lo que respecta a la interpretación y duración de las condiciones existentes en los casos de fuerza mayor o caso fortuito descritas con anterioridad, las mismas se resolverán de acuerdo a lo establecido en la cláusula siguiente. **DÉCIMA PRIMERA: CONTROVERSIA.** Toda controversia que surja entre el CONTRATISTA y el INDE, relativa al cumplimiento, interpretación, aplicación y efectos del presente CONTRATO, agotada la fase conciliatoria entre las partes y el procedimiento administrativo, se someterá a la jurisdicción del Tribunal de lo Contencioso Administrativo. No obstante lo anterior, el INDE se reserva el derecho de someter a arbitraje la controversia, siempre que así se convenga entre las partes. **DÉCIMA SEGUNDA: RECHAZO.** LA GERENCIA estará en todo momento en su derecho de rechazar la OBRA que no satisfaga los requerimientos establecidos relativos a las especificaciones y valores técnicos solicitados en los Términos de Referencia. **DÉCIMA TERCERA: TERMINACIÓN DEL CONTRATO.** Son causas de terminación del CONTRATO: a) En caso de negligencia comprobada del CONTRATISTA; b) Por incumplimiento de las obligaciones contractuales; c) Por las demás causas previstas en la legislación vigente; d) Si el CONTRATISTA no mantiene vigentes las garantías establecidas; e) Si el CONTRATISTA no se presenta a cobrar el anticipo en Tesorería General del INDE en el plazo que se le indique y, f) Por mutuo acuerdo. El INDE en los casos indicados en las literales a), b), c), d) y e) puede dar por terminado el CONTRATO en cualquier momento sin responsabilidad de su parte y sin necesidad de resolución judicial alguna, previa certificación del acta administrativa en la que se haga constar la causal por parte de la UNIDAD EJECUTORA, mediante resolución emitida por la autoridad que autorizó la negociación. **DÉCIMA CUARTA: OBLIGACIONES Y PROHIBICIONES DEL CONTRATISTA. A) OBLIGACIONES.** El CONTRATISTA está obligado a: a) Cumplir con la legislación vigente en la República de Guatemala; b) Cumplir con el presente CONTRATO; c) Suministrar información que le sea requerida por el Administrador y



CONSTRUCTORA
UCHOALOPEZ
GERENCIA

Supervisor del Contrato; d) Presentar la documentación requerida en este CONTRATO; e) Presentarse a retirar la copia del CONTRATO con su número de registro interno en el plazo establecido; f) Presentar los seguros solicitados dentro del plazo establecido; g) El CONTRATISTA es totalmente responsable de la seguridad operativa y física de las instalaciones existentes involucradas del INDE durante la ejecución de la obra; h) El CONTRATISTA asume toda la responsabilidad laboral, civil, penal o de cualquier otra índole por daños personales o materiales que cause por cuenta propia su personal o terceros, derivados de accidentes o eventos que puedan suceder durante la ejecución de la obra, pero se reserva el derecho de suspender la obra si detecta actos inseguros; i) Atender todas las normas y disposiciones de mitigación ambiental que exija el Ministerio de Ambiente y Recursos Naturales, sin costo alguno para el INDE; j) Responder de todos los pagos laborales y prestaciones de sus empleados o trabajadores, quienes no podrán invocar relación laboral alguna con el INDE; k) Atender y resolver todos y cada uno de los reclamos o aclaraciones que se le presenten dentro del plazo contractual y de garantía, que por alguna razón el SUPERVISOR DEL CONTRATO le reporte de forma escrita, respondiendo al reclamo o aclaración en un plazo no mayor a diez días hábiles de que le sea notificado, caso contrario se le hará efectivo el respectivo Seguro de Caución; l) En caso de presentar atraso en la ejecución de la obra, debe realizar las acciones necesarias y presentar el plan de contingencias al Supervisor del Contrato, para definir el cronograma de ejecución, quedando sujeto a las sanciones establecidas en los Términos de Referencia; m) Presentarse a cobrar el anticipo en Tesorería General del INDE, dentro del plazo que se le indique. **B) PROHIBICIONES:** El CONTRATISTA tiene prohibido: a) Requerir ayuda de la Unidad Ejecutora, para la realización de sus tareas específicas; b) Ceder derechos de contratación total o parcialmente; c) Subcontratar trabajos que no hayan sido aprobados y especificados en su oferta; d) Requerir al INDE mano de obra, equipos materiales, hospedaje, alimentación y transporte que pudieran necesitar para la ejecución de este CONTRATO. **DÉCIMA QUINTA: LUGAR PARA RECIBIR NOTIFICACIONES.** El INDE señala como lugar para recibir notificaciones y citaciones la séptima (7ma.) avenida dos - veintinueve (2-29), zona nueve (9), Edificio La Torre, nivel menos dos (N-2), de esta Ciudad, Gerencia de Electrificación Rural y Obras del INDE y el CONTRATISTA señala la Manzana "H" Sector cinco guion treinta y ocho (5-38) zona siete (7) Colonia Prados de Villa Hermosa, Municipio de San Miguel Petapa, Departamento de Guatemala y la dirección de correo electrónico, indicada en la carta de presentación de su oferta. Quedamos enteradas ambas partes que cualquier cambio de dirección deberán hacerlo saber en forma inmediata y por escrito, en el entendido que de no hacerlo se tendrá por bien hechas las notificaciones, citaciones o emplazamientos en las direcciones antes señaladas por cada una de las partes. Queda obligado el Contratista a dar aviso a la GERENCIA de cualquier cambio de que fuera objeto su representada, en cuanto a su Razón o Denominación Social. Manifiesta el CONTRATISTA que renuncia al fuero de su domicilio y se somete a los Tribunales que el INDE elija, si fuera el caso. **DÉCIMA SEXTA: AMPLIACIÓN Y VARIACIÓN EN EL**

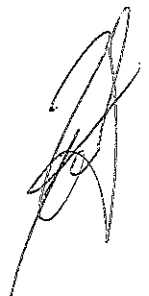

CONSTRUCTORA
OCUOA LOPEZ
GERENCIA

CONTRATO DE OBRA: A) AMPLIACIÓN: Las ampliaciones en el valor del CONTRATO DE OBRA pueden efectuarse hasta en un veinticinco por ciento (25%) de su valor original, cuya aprobación corresponderá según su monto por la autoridad que haya aprobado el CONTRATO DE OBRA. En aquellos casos en los cuales sea necesaria una ampliación mayor, ésta debe ser autorizada por la AUTORIDAD SUPREMA hasta por un monto máximo del cuarenta por ciento (40%) del valor original del CONTRATO DE OBRA. **B) VARIACIÓN:** Las variaciones en el monto del CONTRATO DE OBRA deben efectuarse a través de los siguientes documentos: A) ORDEN DE TRABAJO SUPLEMENTARIO (OTS): instrumento para las cantidades adicionales en los Renglones de trabajo contratados, a los precios establecidos en el CONTRATO DE OBRA; B) ACUERDO DE TRABAJO EXTRA (ATE): instrumento para la contratación de renglones de trabajo no contemplados en el CONTRATO DE OBRA original. Los precios serán negociados entre las partes. C) ORDEN DE CAMBIO (OC): instrumento para la reducción de los renglones contratados que no sea necesario ejecutar. Estos documentos de variación deben contar con la aceptación de ambas partes y estar debidamente respaldados. **DÉCIMA SÉPTIMA: RECEPCIÓN Y LIQUIDACIÓN FINAL DEL CONTRATO DE OBRA. A) RECEPCIÓN.** Cuando la OBRA esté terminada, el CONTRATISTA debe dar aviso por escrito al SUPERVISOR DEL CONTRATO DE OBRA, a efecto de dar por finalizado el plazo contractual, siempre y cuando a criterio del SUPERVISOR DEL CONTRATO DE OBRA esté totalmente terminada, informando en un plazo no mayor de diez (10) días hábiles a partir del aviso del CONTRATISTA, a la GERENCIA. En caso contrario, el plazo contractual no se dará por finalizado. Con el informe presentado por el SUPERVISOR DEL CONTRATO DE OBRA, la GERENCIA nombrará una Comisión Receptora y Liquidadora integrada por tres (3) miembros, debiendo el SUPERVISOR DEL CONTRATO DE OBRA actuar como apoyo técnico de la COMISIÓN; quien hará la verificación e inspección final de la OBRA procediendo a su recepción final. Recibido el informe del SUPERVISOR DEL CONTRATO, la COMISIÓN tendrá diez (10) días hábiles para: i) Si todo está a conformidad, emitir el Acta de Recepción Final; ii) Si la OBRA no estuviese ejecutada conforme al CONTRATO DE OBRA suscrito, la COMISIÓN deberá rendir informe a la GERENCIA y al SUPERVISOR DEL CONTRATO, debiendo este último notificar al CONTRATISTA, para que proceda a corregir las deficiencias detectadas dentro del plazo que se le señale. Cuando la Comisión establezca que la obra se encuentra conforme al Contrato celebrado, suscribirá el Acta de Recepción respectiva. **B) LIQUIDACIÓN FINAL DEL CONTRATO DE OBRA.** La COMISIÓN deberá proceder a la suscripción del Acta de Liquidación del CONTRATO DE OBRA dentro de un plazo de treinta y cinco (35) días hábiles a partir de haberse efectuado el último pago. Si transcurridos estos plazos no se han suscrito las actas de liquidación, siempre y cuando haya aclarado los aspectos que le fueron solicitados, el CONTRATISTA puede presentar a la GERENCIA un proyecto de liquidación del CONTRATO, el que debe ser aprobado o improbadado dentro del plazo de diez (10) días hábiles. La liquidación del CONTRATO DE OBRA, debe ser aprobada por la autoridad que aprobó la contratación y si

CONSTRUCTORA
OCHOA LOPEZ
GERENCIA

fuere procedente, las partes se otorgarán finiquito mutuo. **DÉCIMA OCTAVA: REPRESENTACIONES.** A) REPRESENTANTE DEL INDE. Durante la ejecución del CONTRATO el INDE, estará representado ante el CONTRATISTA, por el SUPERVISOR DEL CONTRATO, quien deberá ser nombrado por LA GERENCIA dentro de los cinco días hábiles siguientes a la fecha de que ésta reciba la copia del contrato debidamente registrado con el número de control interno del INDE, lo cual se hará del conocimiento por escrito al CONTRATISTA en forma inmediata; y, B) REPRESENTACIÓN DEL CONTRATISTA: El CONTRATISTA estará representado en sus actuaciones por su representante legal y en la ejecución del CONTRATO por el RESPONSABLE TÉCNICO DE OBRA, cuyo nombramiento se comunicará por escrito al INDE, dirigido a LA GERENCIA, por medio de una nota simple firmada por el CONTRATISTA, dentro de los cinco días hábiles de haber recibido la copia del contrato debidamente registrado con el número de control interno del INDE. **DÉCIMA NOVENA: COHECHO EL CONTRATISTA,** manifiesta que conoce las penas relativas al delito de cohecho así como las disposiciones contenidas en el "Capítulo III del Título XIII" del Decreto número diecisiete - setenta y tres del Congreso de la República de Guatemala, Código Penal y las normas jurídicas que facultan a la autoridad correspondiente del INDE, para aplicar las sanciones administrativas que pudieren corresponderle, incluyendo la inhabilitación. **VIGÉSIMA: APROBACIÓN Y ACEPTACIÓN:** A) **APROBACIÓN.** La suscripción del presente Contrato de Obra fue autorizado por el Gerente General mediante providencia GG guion P guion cuatrocientos noventa y nueve guion dos mil veintidós (GG-P-499-2022) de fecha veintiocho (28) de diciembre del dos mil veintidós (2022), el cual queda aprobado por el Gerente General, con la suscripción del mismo. B) **ACEPTACIÓN.** En los términos y condiciones estipulados, los otorgantes en la calidad con que actuamos, ACEPTAMOS el contenido del presente CONTRATO, el cual previa lectura de lo escrito y enterados de su contenido, objeto, validez y demás efectos legales, lo ratificamos, aceptamos y firmamos en once (11) hojas de papel bond, tamaño oficio con membrete del Instituto Nacional de Electrificación -INDE-, impresas únicamente en su anverso.



ING. RAMÓN ANIBAL ROMERO SOTO
GERENTE GENERAL INDE

**CONSTRUCTORA
OCHOA LOPEZ**
GERENCIA



SAMUEL PORFIRIO OCHOA DE LEÓN
Propietario de la empresa mercantil
CONSTRUCTORA OCHOA LOPEZ

1
227-2023

CONTRATO ADMINISTRATIVO.

En la ciudad de Guatemala, el veintiocho (28) de febrero dos mil veintitrés (2023), nosotros, **RAMÓN ANÍBAL ROMERO SOTO**, de cincuenta y ocho (58) años de edad, soltero, guatemalteco, Ingeniero Electricista, de este domicilio, con Documento Personal de Identificación -DPI-, Código Único de Identificación -CUI- número dos mil cuatrocientos cuarenta y cuatro, cincuenta y tres mil quinientos, dos mil uno (2444 53500 2001), emitido en el Registro Nacional de las Personas -RENAP- de la República de Guatemala, actúo en mi calidad de **GERENTE GENERAL DEL INSTITUTO NACIONAL DE ELECTRIFICACIÓN**, en adelante se denominará **INDE**, calidad que acredito con: **a)** Transcripción del ACUERDO emitido por el Consejo Directivo en PUNTO CUARTO LITERAL D) del Acta Número treinta y tres guion dos mil veintidós (33-2022), correspondiente a la Sesión Extraordinaria celebrada el veintidós (22) de abril de dos mil veintidós (2022) que contiene mi Nombramiento en el cargo de Gerente General del INDE, a partir del tres (3) de mayo del dos mil veintidós (2022). **b)** Certificación del Acta de Toma de Posesión del cargo como Gerente General del INDE, número ciento veintiuno guion dos mil veintidós (121-2022), de fecha tres (3) de mayo de dos mil veintidós (2022), asentada en el Libro de Actas con registro número L dos cincuenta y cuatro mil ciento setenta y dos (L2 54172), autorizado por la Contraloría General de Cuentas, once (11) de mayo de dos mil veintiuno (2021). **c)** Certificación de la Resolución contenida en el punto QUINTO del acta número seis guion dos mil trece (6-2013), de la sesión celebrada por el Consejo Directivo del INDE, el dieciocho (18) de febrero de dos mil trece (2013), por medio de la cual se delega en el Gerente General la Representación Legal de la Institución; y **SAMUEL PORFIRIO OCHOA DE LEÓN**, propietario de la empresa mercantil **CONSTRUCTORA OCHOA LOPEZ**, de cincuenta y cinco años de edad, casado, guatemalteco, Contador Público y Auditor, de este domicilio, me identifico con Documento Personal de Identificación -DPI-, con Código Único de Identificación -CUI- número un mil seiscientos cincuenta y cinco, cuarenta y dos mil ciento uno, un mil doscientos catorce (1655 42101 1214) emitido por el Registro Nacional de las Personas -RENAP. Actúo en mi calidad de propietario de la empresa mercantil **CONSTRUCTORA OCHOA LOPEZ**, en adelante identificada como Contratista, lo que acredito con copia legalizada de la Patente de Comercio de Empresa inscrita al número doscientos noventa y ocho mil doscientos setenta (298270), folio setenta y seis (76) del libro doscientos sesenta (260) de Empresas Mercantiles del Registro Mercantil General de la República. Ambos comparecientes aseguramos ser de los datos de identificación consignados, hallarnos en el libre ejercicio de nuestros derechos civiles y que las representaciones que ejercitamos y acreditamos son suficientes conforme a la ley y a nuestro juicio, para la celebración del presente **CONTRATO DE LA OBRA "CONSTRUCCIÓN REDES Y LÍNEAS ELÉCTRICAS DE DISTRIBUCIÓN, ALDEA EL CALVARIO, MUNICIPIO DE LIVINGSTON, DEPARTAMENTO DE IZABAL"**, en adelante simplemente **CONTRATO** o **CONTRATO DE OBRA**, de conformidad con las cláusulas siguientes: **PRIMERA: ANTECEDENTES Y BASE LEGAL: Uno punto uno (1.1)**

CONSTRUCTORA OCHOA LOPEZ
GERENCIA



ANTECEDENTES. El Instituto Nacional de Electrificación -INDE- convocó a ofertar el evento de Invitación a Ofertar No. GERO/D04-2020-0008 Construcción Redes y Líneas Eléctricas de Distribución en Media y Baja Tensión a Través del Sistema de Compras Abierto (SICOA), por medio de la Gerencia de Electrificación Rural y Obras, en adelante la Gerencia. Para el efecto se elaboraron los Términos de Referencia de la Invitación a Ofertar número GERO/D04-2020-0008, se realizaron las publicaciones correspondientes y la Junta de Invitación a Ofertar Permanente del Instituto Nacional de Electrificación -INDE-, recibió las ofertas; luego del análisis y calificación realizó la adjudicación de los Renglones del uno al catorce (1 al 14) a favor de **SAMUEL PORFIRIO OCHOA DE LEÓN**, propietario de la empresa mercantil **CONSTRUCTORA OCHOA LOPEZ**, según consta en Certificación del acta número cero dieciséis guión dos mil veintiuno (016-2021), de fecha uno (1) de junio del dos mil veintiuno (2021), contenida en el Libro de Actas del Ente Corporativo Junta de Invitación a Ofertar Permanente, número L dos cuarenta y cuatro mil setenta y cinco (L2 44075) autorizado por la Contraloría General de Cuentas el veintidós (22) de marzo del dos mil diecinueve (2019) y el Libro de Actas del Ente Corporativo Junta de Invitación a Ofertar Permanente número L dos cuarenta y cuatro mil setenta y seis (L2 44076) autorizado por la Contraloría General de Cuentas el veintidós (22) de marzo del dos mil diecinueve (2019). Esta adjudicación fue aprobada por el Consejo Directivo del INDE, mediante resolución emitida en Punto TERCERO del Acta número cuarenta y nueve guión dos mil veintiuno (49-2021) correspondiente a su Sesión Extraordinaria celebrada el veintiuno (21) de junio del dos mil veintiuno (2021) transcrita en documento CDR guión ciento treinta y ocho guión dos mil veintiuno (CDR-138-2021) de fecha veinticuatro (24) de junio del dos mil veintiuno (2021), en tal virtud se celebró el Contrato Administrativo número Doscientos cincuenta y siete guión dos mil veintiuno (257-2021) de fecha nueve (9) de julio del dos mil veintiuno (2021) que contiene el Contrato SICOA correspondiente; dicho contrato fue ampliado y modificado conforme el Contrato Administrativo número trescientos treinta y cinco guión dos mil veintidós (335-2022) de fecha veintinueve (29) de julio del dos mil veintidós (2022).

Uno punto dos (1.2) BASE LEGAL. Este contrato tiene su base legal en lo establecido en los Artículos números dos (2), veintisiete (27), treinta y cinco (35), treinta y seis (36), cincuenta y nueve (59), sesenta (60) y sesenta y uno (61) del Reglamento de Compras, Contrataciones y Enajenaciones del Instituto Nacional de Electrificación -INDE-.

SEGUNDA: DOCUMENTOS QUE FORMAN PARTE DEL PRESENTE CONTRATO.

Forman parte de este contrato: a) Los Términos de Referencia y adendas que se hubieren emitido; b) La OFERTA Original Técnica y Económica presentada por el CONTRATISTA al INDE el once (11) de mayo del dos mil veintiuno (2021), así como la Cotización de Precios y Planos de Replanteo del Diseño del Proyecto presentados con fecha veinticinco (25) de noviembre del dos mil veintidós (2022); c) El CONTRATO SICOA y su modificación; y, d) El expediente formado para el efecto. En caso de existir diferencia o discrepancia entre los documentos descritos, debe prevalecer en su orden este contrato, los Términos de

Referencia, la oferta presentada por el contratista y el expediente administrativo.

**CONSTRUCTORA
OCHOA LOPEZ**
GERENCIA



TERCERA: OBJETO Y ALCANCES DEL CONTRATO: Tres punto uno (3.1). OBJETO: Tanto el INDE como el CONTRATISTA, manifestamos que el objeto de este Contrato es la Construcción Redes y Líneas Eléctricas de Distribución, Aldea El Calvario, Municipio de Livingston, Departamento de Izabal, de la Gerencia de Electrificación Rural y Obras del Instituto Nacional de Electrificación –INDE-.

Tres Punto Dos (3.2) ALCANCES: El CONTRATISTA se compromete a efectuar los alcances de la presente contratación, de conformidad con todos los requerimientos indicados en las Disposiciones Técnicas de los Términos de Referencia y la OFERTA adjudicada, para la Obra Construcción Redes y Líneas Eléctricas de Distribución, Aldea El Calvario, Municipio de Livingston, Departamento de Izabal, (Según Capítulo II de los Términos de Referencia). El CONTRATISTA debe cumplir los plazos de entrega, así como todas las actividades propuestas en el CRONOGRAMA DE EJECUCIÓN. Los cambios en las especificaciones técnicas siempre que no varíen la cantidad o precio de la obra, ni sea de calidad inferior a la ofertada, pueden ser aprobados por la autoridad que haya aprobado la negociación original.

CUARTA: VIGENCIA, PLAZO, LUGAR DE EJECUCIÓN Y PRÓRROGA: Cuatro punto uno (4.1) VIGENCIA: Período comprendido desde la fecha de suscripción del CONTRATO DE OBRA, hasta la fecha de aprobación de la liquidación del mismo.

Cuatro punto dos (4.2) PLAZO: El plazo es de CIENTO DIEZ (110) DÍAS HÁBILES contados a partir de la recepción por parte del contratista, de la fotocopia del CONTRATO DE OBRA, con el número de Registro de Control Interno del INDE.

Cuatro punto tres (4.3.) LUGAR DE EJECUCIÓN: La OBRA será entregada en las condiciones establecidas en el presente CONTRATO, en la Aldea El Calvario, Municipio de Livingston, Departamento de Izabal.

Cuatro punto cuatro (4.4.) PRÓRROGA: A solicitud del CONTRATISTA o por necesidad del INDE, y en forma razonada, el plazo contractual para la ejecución del presente contrato de obra, puede ser prorrogado por caso fortuito, fuerza mayor o por cualquier otra causa no imputable a éstos, que les imposibilite el cumplimiento de sus obligaciones dentro del plazo establecido. Debiendo cumplirse con lo establecido en el Artículo 64 del Reglamento de Compras, Contrataciones y Enajenaciones del INDE. Para el efecto, el CONTRATISTA debe presentar solicitud escrita dentro del plazo de diez (10) días hábiles de acaecido el hecho en que fundamenta la prórroga, adjuntando toda la documentación que justifique su solicitud. La prórroga se autorizará por parte de la GERENCIA, con base al informe técnico que justifique la misma, emitido por EL SUPERVISOR DEL CONTRATO, con el visto bueno del ADMINISTRADOR DEL CONTRATO, bajo su estricta responsabilidad; en el caso de autorizarse la prórroga el CONTRATISTA debe constituir o prorrogar los seguros de caución que se requieran.

QUINTA: PRECIO Y FORMA DE PAGO. A) PRECIO. El precio total de la presente contratación es de **UN MILLÓN CUATROCIENTOS DIECINUEVE MIL OCHOCIENTOS CINCUENTA Y SEIS QUETZALES CON CINCUENTA Y DOS CENTAVOS (Q.1,419,856.52)**, que incluye el Impuesto al Valor Agregado.

B) FORMA DE PAGO. El pago de todos los trabajos realizados se efectuará por medio de órdenes de compra y pago en Quetzales y se hará efectivo de la forma siguiente: B.1) Anticipo. El INDE

**CONSTRUCTORA
OCHOA LOPEZ**
GERENCIA

otorgará contra la presentación de recibo numerado el veinte por ciento (20%) del valor total del CONTRATO, previa presentación por parte del CONTRATISTA de los documentos establecidos en la literal C) sub literal C.i), de la presente cláusula. Si el CONTRATISTA no invierte estos recursos conforme al cronograma de ejecución de los trabajos contratados y al programa de inversión de anticipo, el contrato podrá darse por terminado sin responsabilidad para el INDE, haciéndose efectivo el seguro de caución de anticipo, sin perjuicio de las demás sanciones que correspondan. El total del anticipo le será descontado al CONTRATISTA en el primer pago que se realice. B.ii) Primer pago: por el sesenta por ciento (60%) del valor total del CONTRATO menos el cien por ciento (100%) del anticipo otorgado al CONTRATISTA, cuando la OBRA presente el sesenta por ciento (60%) de avance físico en su construcción, así como la presentación por parte del CONTRATISTA de los documentos establecidos en la literal C) sub literal C.ii), de la presente cláusula; B.iii) Segundo pago: por el veinticinco por ciento (25%) del valor total del CONTRATO, cuando la OBRA presente el ochenta y cinco por ciento (85%) de avance físico en su construcción, así como la presentación por parte del CONTRATISTA de los documentos establecidos en la literal C) sub literal C.ii), de la presente cláusula; B.iv) Pago final: por el quince por ciento (15%) del valor total del CONTRATO, cuando la OBRA esté finalizada al cien por ciento (100%) en su construcción, así como la presentación por parte del CONTRATISTA de los documentos establecidos en la literal C) sub literal C.iii), de la presente cláusula. C). Documentos necesarios para el pago. El CONTRATISTA deberá presentar la siguiente documentación: C.i) Anticipo: Solicitud del anticipo por el CONTRATISTA dirigida a la GERENCIA; recibo numerado a nombre del INDE; informe del SUPERVISOR DEL CONTRATO, que haga constar que se realizó el replanteo de la OBRA; programa de inversión del anticipo elaborado por el CONTRATISTA, firmado y sellado; cronograma de ejecución de los trabajos elaborado por el CONTRATISTA, firmado y sellado; copia del CONTRATO SICOA; copia del CONTRATO DE OBRA; copia de la póliza del seguro de caución de anticipo con su respectivo dictamen favorable de Asesoría Jurídica Corporativa del INDE; copia de la póliza del seguro de caución de cumplimiento del CONTRATO con su respectivo dictamen favorable de Asesoría Jurídica Corporativa del INDE; copia de la póliza del seguro de responsabilidad civil contractual con su respectivo dictamen favorable de Asesoría Jurídica Corporativa del INDE. C.ii) Primer y segundo pago: Solicitud de pago del CONTRATISTA dirigida a la GERENCIA; Factura Electrónica en Línea -FEL-, indicando en forma impresa el régimen afecto al Impuesto Sobre la Renta -ISR-; fotocopia autenticada de la licencia extendida por la DISTRIBUIDORA (únicamente para el primer pago); copia de la solicitud de supervisión de avance de la OBRA; copia del informe de supervisión del SUPERVISOR DEL CONTRATO; copia de la póliza vigente o endosos vigentes (si hubieren) del seguro de caución de anticipo con sus respectivos dictámenes favorables de Asesoría Jurídica Corporativa del INDE (únicamente para el primer pago); copia de la póliza vigente o endosos vigentes (si hubieren) del seguro de caución de cumplimiento del CONTRATO con sus respectivos dictámenes favorables de Asesoría Jurídica Corporativa

**CONSTRUCTORA
OCHOA LOPEZ**
GERENCIA

del INDE; copia de la póliza vigente o endosos vigentes (si hubieren) del seguro de responsabilidad civil contractual con sus respectivos dictámenes favorables de Asesoría Jurídica Corporativa del INDE. C.iii) Pago final: Solicitud de pago del CONTRATISTA dirigida a la GERENCIA; Factura Electrónica en Línea -FEL-, indicando en forma impresa el régimen afecto al Impuesto Sobre la Renta -ISR-; copia del aviso de finalización de la OBRA; copia del informe de supervisión del SUPERVISOR DEL CONTRATO; certificación original del acta de recepción e inspección final de la Comisión Receptora y Liquidadora del INDE; planos finales, según lo requerido en el Capítulo II, numeral 2.1, literal "q)" de los Términos de Referencia, también deben estar firmados y sellados por el SUPERVISOR DEL CONTRATO; copia de los documentos de variaciones contractuales (si hubieren); copia de la póliza vigente o endosos vigentes (si hubieren) del seguro de caución de cumplimiento del CONTRATO con sus respectivos dictámenes favorables de Asesoría Jurídica Corporativa del INDE; copia de la póliza vigente o endosos vigentes (si hubieren) del seguro de responsabilidad civil contractual con sus respectivos dictámenes favorables de Asesoría Jurídica Corporativa del INDE; copia de la póliza del seguro de caución de conservación de calidad y funcionamiento de la obra con su respectivo dictamen favorable de Asesoría Jurídica Corporativa del INDE; copia de la póliza del seguro de caución de saldos deudores con su respectivo dictamen favorable de Asesoría Jurídica Corporativa del INDE. **SEXTA: PARTIDA PRESUPUESTARIA.** Los pagos que se deriven de la OBRA contenida en el contrato, se efectuarán con cargo a la partida presupuestaria 2023-21100080-104-14-00-001-000-108-2021 de la Gerencia de Electrificación Rural y Obras del presupuesto vigente o la que se designe en los próximos ejercicios presupuestarios. **SÉPTIMA: IMPUESTOS, PERMISOS, LICENCIAS Y RESOLUCIONES.** El Contratista está obligado ante el Fisco al pago de los impuestos que de conformidad con la ley le corresponda derivado de este contrato, así mismo deberá obtener todos los permisos, licencias y resoluciones necesarios para la ejecución de la obra. **OCTAVA: SEGUROS:** El Contratista deberá presentar los seguros que se le requieran. Los mismos deberán formalizarse mediante póliza extendida a favor del Instituto Nacional de Electrificación – INDE–, por una institución debidamente autorizada para operar en la República de Guatemala, de reconocida solvencia y capacidad financiera, aceptada por el INDE y en la moneda en que se presente la OFERTA y se efectúe la adjudicación, en los cuales se debe indicar, que en caso de incumplimiento por parte del CONTRATISTA, los mismos se harán efectivos por la aseguradora con el simple requerimiento del INDE, sin necesidad de trámite administrativo o actuación judicial. El ADMINISTRADOR del CONTRATO, será el único responsable de solicitar y velar por la vigencia de los seguros incluidos en este contrato, quien a su vez mantendrá informado al SUPERVISOR DEL CONTRATO. El CONTRATISTA deberá presentar los Seguros que se le requieran, en la Gerencia de Electrificación Rural y Obras. La División de Obras y Contratos incorporará los documentos de soporte necesarios (se exceptúa copia de Contratos Administrativos) quien posteriormente deberá trasladarlos a Asesoría Jurídica Corporativa para su respectivo

**CONSTRUCTORA
OCCHOA LOPEZ**
GERENCIA

dictamen. **Ocho punto uno (8.1) Seguro de caución de cumplimiento de CONTRATO DE OBRA:** El CONTRATISTA debe constituir y presentar un seguro de caución de cumplimiento que garantice el cumplimiento de la totalidad de las condiciones y obligaciones establecidas en el presente CONTRATO DE OBRA. Este seguro de caución debe ser presentado dentro de los diez (10) días hábiles siguientes de la entrega al CONTRATISTA de la fotocopia del CONTRATO DE OBRA con su número de registro de control interno, el cual debe otorgarse por el veinte por ciento (20%) del valor del CONTRATO DE OBRA y estará vigente desde la fecha de suscripción del CONTRATO DE OBRA hasta por cuatro (4) meses posteriores al vencimiento del plazo del CONTRATO DE OBRA antes referido, en el entendido que en caso el plazo del CONTRATO DE OBRA se prorrogue, el CONTRATISTA debe prorrogar también la presente garantía. Si el CONTRATISTA incumple con las condiciones y obligaciones contraídas en el CONTRATO DE OBRA que oportunamente suscriba, el seguro de caución de cumplimiento se ejecutará con base al informe del SUPERVISOR DE CONTRATO con el visto bueno del ADMINISTRADOR DEL CONTRATO, presentado por la GERENCIA a la GERENCIA GENERAL, por medio de quien ésta designe. En la póliza del seguro de caución de cumplimiento se debe indicar, que en caso de incumplimiento por parte del CONTRATISTA, el mismo se hará efectivo por la Aseguradora con el simple requerimiento del INDE, sin necesidad de trámite administrativo o actuación judicial. **Ocho punto dos (8.2) Seguro de caución de anticipo de CONTRATO DE OBRA** Previo a que se otorgue el anticipo correspondiente, el CONTRATISTA debe constituir a favor y a entera satisfacción del INDE un seguro que cubra el cien por ciento (100%) de su valor, para garantizar su correcta utilización y estará vigente por el plazo del CONTRATO DE OBRA y deberá ampliar su vigencia hasta su total amortización. En la póliza del seguro de caución de anticipo se debe indicar, que en caso de incumplimiento por parte del CONTRATISTA, el mismo se hará efectivo por la Aseguradora con el simple requerimiento del INDE, sin necesidad de trámite administrativo o actuación judicial. **Ocho punto tres (8.3) Seguro de caución de conservación de calidad y funcionamiento del CONTRATO DE OBRA** Dentro de los diez (10) días hábiles posteriores a que se le entregue al CONTRATISTA la certificación del acta de recepción final emitida por la COMISIÓN, éste responderá por la calidad y funcionamiento de la OBRA, mediante un seguro de caución por el quince por ciento (15%) del valor total del CONTRATO DE OBRA y cubrirá el valor de las reparaciones de las fallas y/o desperfectos que le sean imputables y que aparecieran en el tiempo de responsabilidad. Si el CONTRATISTA no presenta este seguro de caución dentro del plazo establecido, el INDE ejecutará el seguro de caución de cumplimiento. Este seguro de caución sustituirá el seguro de caución de cumplimiento y debe de estar vigente durante dieciocho (18) meses contados a partir de la fecha del acta de recepción final de la OBRA. El vencimiento del tiempo de responsabilidad previsto en el párrafo anterior, no exime al CONTRATISTA de la responsabilidad por destrucción o deterioro de los bienes debido a dolo o culpa de su parte por el plazo de cinco (5) años, contados a partir de la fecha de recepción definitiva de la

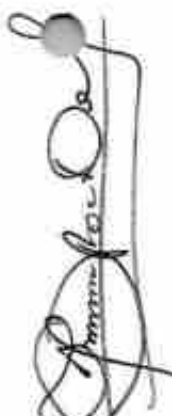
**CONSTRUCTORA
OCHOA LOPEZ**
GERENCIA



OBRA. En la póliza del seguro de caución de conservación de calidad y funcionamiento se debe indicar, que en caso de incumplimiento por parte del CONTRATISTA, el mismo se hará efectivo por la Aseguradora con el simple requerimiento del INDE, sin necesidad de trámite administrativo o actuación judicial. **Ocho punto cuatro (8.4) Seguro de caución de saldos deudores del CONTRATO DE OBRA** Para garantizar el pago de saldos deudores que pudieran resultar a favor del INDE o de terceros en la liquidación, el CONTRATISTA debe presentar seguro de caución por el cinco por ciento (5%) del valor original del CONTRATO DE OBRA, dentro de los diez (10) días hábiles posteriores a que se le entregue al CONTRATISTA la certificación del acta de recepción final por parte de la COMISIÓN y estará vigente por trescientos sesenta y cinco (365) días calendario. Aprobada la liquidación, si no hubiere saldos deudores, se cancelará esta garantía. En la póliza del seguro de saldos deudores se debe indicar, que, en caso de incumplimiento por parte del CONTRATISTA, el mismo se hará efectivo por la Aseguradora con el simple requerimiento del INDE, sin necesidad de trámite administrativo o actuación judicial. **Ocho punto cinco (8.5) Seguro de responsabilidad civil contractual del CONTRATO DE OBRA.** El CONTRATISTA debe adquirir un seguro de responsabilidad civil, por un valor equivalente al dos por ciento (2%) del valor total del CONTRATO DE OBRA, no pudiendo ser el seguro mencionado menor de cincuenta mil quetzales (Q. 50,000.00), que cubra daños a terceros o a bienes propiedad del INDE, ocasionados por el CONTRATISTA y/o su personal. El CONTRATISTA en todo caso debe indemnizar a los afectados y dejar a salvo al INDE, sus funcionarios, agentes y empleados de los reclamos que pudieren surgir debido al mal uso de cualesquiera aparatos, equipos, materiales o procedimientos patentados o con derechos reservados y deberá indemnizar al INDE por cualquier costo de daños a que se viere obligado a pagar por tal infracción en cualquier tiempo durante la ejecución del CONTRATO DE OBRA. Este seguro deberá estar vigente durante el plazo del contrato y presentarse juntamente con el seguro de caución de cumplimiento del CONTRATO DE OBRA. **NOVENA: SANCIONES POR RETRASO.** El retraso del CONTRATISTA en la entrega de la OBRA, en el plazo previsto, por causas imputables a él, se sancionará dentro de los cinco (5) días hábiles posteriores a que se haya certificado el incumplimiento, con el pago de una multa por cada día hábil de atraso del uno punto cinco por millar (1.5 ‰) del valor de la contratación y en los casos de entregas periódicas, la sanción se calculará solamente sobre el valor de la o las entregas en que se diera el retraso, el porcentaje de la sanción sumado no podrá exceder del cinco por ciento (5%) del valor total de la negociación, la que se calculará bajo la responsabilidad directa de la UNIDAD EJECUTORA e impuesta por la GERENCIA. Para el efecto el cómputo del retraso, se hará en base a días hábiles de atraso, lo que se deberá hacer constar en las actas correspondientes a requerimiento por escrito del CONTRATISTA, la multa puede ser deducida del último pago. **DÉCIMA: FUERZA MAYOR Y CASO FORTUITO.** Cuando las facultades del INDE o del CONTRATISTA para cumplir debidamente con sus obligaciones contractuales, sean obstaculizadas, perjudicadas, interrumpidas o de cualquier forma demoradas, por acciones, fuerza o

CONSTRUCTORA
OCHOA LOPEZ
GERENCIA

circunstancias naturales o de otra índole, pero totalmente fuera de control de las partes afectadas, tales como: incendios, rayos, epidemias, tormentas, explosiones, huelgas, disturbios callejeros, vandalismo, sabotaje, rebeliones, deslaves, terremotos, erupciones volcánicas, inundaciones, crecidas de ríos, acciones hostiles, guerras, invasiones, demoras en el trámite de aprobación de descargos por parte de los entes reguladores del sistema eléctrico del país, demoras en el trámite de servidumbres de conducción de energía eléctrica, demora en la autorización de permisos y licencias por parte de entes externos se considerará como un caso de fuerza mayor o caso fortuito. La parte afectada por una situación como las indicadas anteriormente, está obligada a: a) Informar a la otra parte, por el medio más expedito posible, sobre las circunstancias y el impacto ocasionado; b) Tomar todas las precauciones posibles para proteger y preservar la totalidad de los recursos afectados; c) Tratar de obtener con toda diligencia y dedicación la superación, reducción o desaparición de las causas que la provocaron; d) Solicitar, si procediere, prórroga del plazo, dentro de los diez (10) días de acaecido el hecho, conforme a lo establecido en el artículo sesenta y cuatro (64) del REGLAMENTO. En caso de desacuerdo entre el INDE y el CONTRATISTA en lo que respecta a la interpretación y duración de las condiciones existentes en los casos de fuerza mayor o caso fortuito descritas con anterioridad, las mismas se resolverán de acuerdo a lo establecido en la cláusula siguiente. **DÉCIMA PRIMERA: CONTROVERSIA.** Toda controversia que surja entre el CONTRATISTA y el INDE, relativa al cumplimiento, interpretación, aplicación y efectos del presente CONTRATO, agotada la fase conciliatoria entre las partes y el procedimiento administrativo, se someterá a la jurisdicción del Tribunal de lo Contencioso Administrativo. No obstante lo anterior, el INDE se reserva el derecho de someter a arbitraje la controversia, siempre que así se convenga entre las partes. **DÉCIMA SEGUNDA: RECHAZO.** LA GERENCIA estará en todo momento en su derecho de rechazar la OBRA que no satisfaga los requerimientos establecidos relativos a las especificaciones y valores técnicos solicitados en los Términos de Referencia. **DÉCIMA TERCERA: TERMINACIÓN DEL CONTRATO.** Son causas de terminación del CONTRATO: a) En caso de negligencia comprobada del CONTRATISTA; b) Por incumplimiento de las obligaciones contractuales; c) Por las demás causas previstas en la legislación vigente; d) Si el CONTRATISTA no mantiene vigentes las garantías establecidas; e) Si el CONTRATISTA no se presenta a cobrar el anticipo en Tesorería General del INDE en el plazo que se le indique y, f) Por mutuo acuerdo. El INDE en los casos indicados en las literales a), b), c), d) y e) puede dar por terminado el CONTRATO en cualquier momento sin responsabilidad de su parte y sin necesidad de resolución judicial alguna, previa certificación del acta administrativa en la que se haga constar la causal por parte de la UNIDAD EJECUTORA, mediante resolución emitida por la autoridad que autorizó la negociación. **DÉCIMA CUARTA: OBLIGACIONES Y PROHIBICIONES DEL CONTRATISTA. A) OBLIGACIONES.** El CONTRATISTA está obligado a: a) Cumplir con la legislación vigente en la República de Guatemala; b) Cumplir con el presente CONTRATO; c) Suministrar información que le sea requerida por el Administrador y

CONSTRUCTORA
OCHOA LOPEZ
GERENCIA

Supervisor del Contrato; d) Presentar la documentación requerida en este CONTRATO; e) Presentarse a retirar la copia del CONTRATO con su número de registro interno en el plazo establecido; f) Presentar los seguros solicitados dentro del plazo establecido; g) El CONTRATISTA es totalmente responsable de la seguridad operativa y física de las instalaciones existentes involucradas del INDE durante la ejecución de la obra; h) El CONTRATISTA asume toda la responsabilidad laboral, civil, penal o de cualquier otra índole por daños personales o materiales que cause por cuenta propia su personal o terceros, derivados de accidentes o eventos que puedan suceder durante la ejecución de la obra, pero se reserva el derecho de suspender la obra si detecta actos inseguros; i) Atender todas las normas y disposiciones de mitigación ambiental que exija el Ministerio de Ambiente y Recursos Naturales, sin costo alguno para el INDE; j) Responder de todos los pagos laborales y prestaciones de sus empleados o trabajadores, quienes no podrán invocar relación laboral alguna con el INDE; k) Atender y resolver todos y cada uno de los reclamos o aclaraciones que se le presenten dentro del plazo contractual y de garantía, que por alguna razón el SUPERVISOR DEL CONTRATO le reporte de forma escrita, respondiendo al reclamo o aclaración en un plazo no mayor a diez días hábiles de que le sea notificado, caso contrario se le hará efectivo el respectivo Seguro de Caución; l) En caso de presentar atraso en la ejecución de la obra, debe realizar las acciones necesarias y presentar el plan de contingencias al Supervisor del Contrato, para definir el cronograma de ejecución, quedando sujeto a las sanciones establecidas en los Términos de Referencia; m) Presentarse a cobrar el anticipo en Tesorería General del INDE, dentro del plazo que se le indique. **B) PROHIBICIONES:** El CONTRATISTA tiene prohibido: a) Requerir ayuda de la Unidad Ejecutora, para la realización de sus tareas específicas; b) Ceder derechos de contratación total o parcialmente; c) Subcontratar trabajos que no hayan sido aprobados y especificados en su oferta; d) Requerir al INDE mano de obra, equipos materiales, hospedaje, alimentación y transporte que pudieran necesitar para la ejecución de este CONTRATO. **DÉCIMA QUINTA: LUGAR PARA RECIBIR NOTIFICACIONES.** El INDE señala como lugar para recibir notificaciones y citaciones la séptima (7ma.) avenida dos - veintinueve (2-29), zona nueve (9), Edificio La Torre, nivel menos dos (N-2), de esta Ciudad, Gerencia de Electrificación Rural y Obras del INDE y el CONTRATISTA señala la Manzana "H" Sector cinco guion treinta y ocho (5-38) zona siete (7) Colonia Prados de Villa Hermosa, Municipio de San Miguel Petapa, Departamento de Guatemala y la dirección de correo electrónico, indicada en la carta de presentación de su oferta. Quedamos enteradas ambas partes que cualquier cambio de dirección deberán hacerlo saber en forma inmediata y por escrito, en el entendido que de no hacerlo se tendrá por bien hechas las notificaciones, citaciones o emplazamientos en las direcciones antes señaladas por cada una de las partes. Queda obligado el Contratista a dar aviso a la GERENCIA de cualquier cambio de que fuera objeto su representada, en cuanto a su Razón o Denominación Social. Manifiesta el CONTRATISTA que renuncia al fuero de su domicilio y se somete a los Tribunales que el INDE elija, si fuera el caso. **DÉCIMA SEXTA: AMPLIACIÓN Y VARIACIÓN EN EL**



CONSTRUCTORA
OCHOA LOPEZ
GERENCIA



CONTRATO DE OBRA: A) AMPLIACIÓN: Las ampliaciones en el valor del CONTRATO DE OBRA pueden efectuarse hasta en un veinticinco por ciento (25%) de su valor original, cuya aprobación corresponderá según su monto por la autoridad que haya aprobado el CONTRATO DE OBRA. En aquellos casos en los cuales sea necesaria una ampliación mayor, ésta debe ser autorizada por la AUTORIDAD SUPREMA hasta por un monto máximo del cuarenta por ciento (40%) del valor original del CONTRATO DE OBRA. **B) VARIACIÓN:** Las variaciones en el monto del CONTRATO DE OBRA deben efectuarse a través de los siguientes documentos: A) ORDEN DE TRABAJO SUPLEMENTARIO (OTS): instrumento para las cantidades adicionales en los Renglones de trabajo contratados, a los precios establecidos en el CONTRATO DE OBRA; B) ACUERDO DE TRABAJO EXTRA (ATE): instrumento para la contratación de renglones de trabajo no contemplados en el CONTRATO DE OBRA original. Los precios serán negociados entre las partes. C) ORDEN DE CAMBIO (OC): instrumento para la reducción de los renglones contratados que no sea necesario ejecutar. Estos documentos de variación deben contar con la aceptación de ambas partes y estar debidamente respaldados. **DÉCIMA SÉPTIMA: RECEPCIÓN Y LIQUIDACIÓN FINAL DEL CONTRATO DE OBRA. A) RECEPCIÓN.** Cuando la OBRA esté terminada, el CONTRATISTA debe dar aviso por escrito al SUPERVISOR DEL CONTRATO DE OBRA, a efecto de dar por finalizado el plazo contractual, siempre y cuando a criterio del SUPERVISOR DEL CONTRATO DE OBRA esté totalmente terminada, informando en un plazo no mayor de diez (10) días hábiles a partir del aviso del CONTRATISTA, a la GERENCIA. En caso contrario, el plazo contractual no se dará por finalizado. Con el informe presentado por el SUPERVISOR DEL CONTRATO DE OBRA, la GERENCIA nombrará una Comisión Receptora y Liquidadora integrada por tres (3) miembros, debiendo el SUPERVISOR DEL CONTRATO DE OBRA actuar como apoyo técnico de la COMISIÓN; quien hará la verificación e inspección final de la OBRA procediendo a su recepción final. Recibido el informe del SUPERVISOR DEL CONTRATO, la COMISIÓN tendrá diez (10) días hábiles para: i) Si todo está a conformidad, emitir el Acta de Recepción Final; ii) Si la OBRA no estuviese ejecutada conforme al CONTRATO DE OBRA suscrito, la COMISIÓN deberá rendir informe a la GERENCIA y al SUPERVISOR DEL CONTRATO, debiendo este último notificar al CONTRATISTA, para que proceda a corregir las deficiencias detectadas dentro del plazo que se le señale. Cuando la Comisión establezca que la obra se encuentra conforme al Contrato celebrado, suscribirá el Acta de Recepción respectiva. **B) LIQUIDACIÓN FINAL DEL CONTRATO DE OBRA.** La COMISIÓN deberá proceder a la suscripción del Acta de Liquidación del CONTRATO DE OBRA dentro de un plazo de treinta y cinco (35) días hábiles a partir de haberse efectuado el último pago. Si transcurridos estos plazos no se han suscrito las actas de liquidación, siempre y cuando haya aclarado los aspectos que le fueron solicitados, el CONTRATISTA puede presentar a la GERENCIA un proyecto de liquidación del CONTRATO, el que debe ser aprobado o improbadado dentro del plazo de diez (10) días hábiles. La liquidación del CONTRATO DE OBRA, debe ser aprobada por la autoridad que aprobó la contratación y si

CONSTRUCTORA
OCHOA LOPEZ
GERENCIA

fuere procedente, las partes se otorgarán finiquito mutuo. **DÉCIMA OCTAVA: REPRESENTACIONES.** A) REPRESENTANTE DEL INDE. Durante la ejecución del CONTRATO el INDE, estará representado ante el CONTRATISTA, por el SUPERVISOR DEL CONTRATO, quien deberá ser nombrado por LA GERENCIA dentro de los cinco días hábiles siguientes a la fecha de que ésta reciba la copia del contrato debidamente registrado con el número de control interno del INDE, lo cual se hará del conocimiento por escrito al CONTRATISTA en forma inmediata; y, B) REPRESENTACIÓN DEL CONTRATISTA: EL CONTRATISTA estará representado en sus actuaciones por su representante legal y en la ejecución del CONTRATO por el RESPONSABLE TÉCNICO DE OBRA, cuyo nombramiento se comunicará por escrito al INDE, dirigido a LA GERENCIA, por medio de una nota simple firmada por el CONTRATISTA, dentro de los cinco días hábiles de haber recibido la copia del contrato debidamente registrado con el número de control interno del INDE. **DÉCIMA NOVENA: COHECHO EL CONTRATISTA,** manifiesta que conoce las penas relativas al delito de cohecho así como las disposiciones contenidas en el "Capítulo III del Título XIII" del Decreto número diecisiete - setenta y tres del Congreso de la República de Guatemala, Código Penal y las normas jurídicas que facultan a la autoridad correspondiente del INDE, para aplicar las sanciones administrativas que pudieren corresponderle, incluyendo la inhabilitación. **VIGÉSIMA: APROBACIÓN Y ACEPTACIÓN:** A) **APROBACIÓN.** La suscripción del presente Contrato de Obra fue autorizado por el Gerente General mediante providencia GG guion P guion quinientos dieciocho guion dos mil veintidós (GG-P-518-2022) de fecha veintiocho (28) de diciembre del dos mil veintidós (2022), el cual queda aprobado por el Gerente General, con la suscripción del mismo. B) **ACEPTACIÓN.** En los términos y condiciones estipulados, los otorgantes en la calidad con que actuamos, ACEPTAMOS el contenido del presente CONTRATO, el cual previa lectura de lo escrito y enterados de su contenido, objeto, validez y demás efectos legales, lo ratificamos, aceptamos y firmamos en once (11) hojas de papel bond, tamaño oficio con membrete del Instituto Nacional de Electrificación -INDE-, impresas únicamente en su anverso.



ING. RAMÓN ANIBAL ROMERO SOTO
GERENTE GENERAL INDE

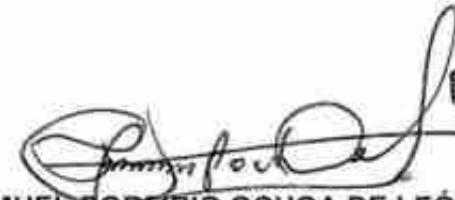

SAMUEL PORFIRIO OCHOA DE LEÓN
Propietario de la empresa mercantil
CONSTRUCTORA OCHOA LOPEZ

**CONSTRUCTORA
OCHOA LOPEZ**
GERENCIA

O-GERO-CO-345-2022
Guatemala, 13 de diciembre de 2022

Ingeniero
Byron Oliverio Archila Orellana
Constructora L7
Guatemala.

Estimado Ingeniero:

Por este medio se le hace entrega copia de la Orden de Compra y Pago Matriz, correspondiente al servicio de **"CONSTRUCCIÓN DE REDES Y LÍNEAS ELÉCTRICAS DE DISTRIBUCIÓN, CASERIO BUENOS AIRES, MUNICIPIO DE CONGUACO, DEPARTAMENTO DE JUTIAPA"**, que se detalla de la siguiente manera:

1. Orden de Compra y Pago Matriz No. **GERO/030-2022** copia en (01) hoja.
2. Anexo UNO copia contenida en (13) hojas.
3. Anexo DOS copia contenida en (01) hoja.

Atentamente,

Alfred Guzmán Díaz
Unidad de Compras
GERENCIA DE ELECTRIFICACION,
RURAL Y OBRAS



14/dic/22
10:45 AM

Adjunto: Documentos completos en (15) hojas + el presente.
c.c. Archivo



INSTITUTO NACIONAL DE ELECTRIFICACIÓN



FORMA No. 341.20

ORDEN DE COMPRA Y PAGO

1. LUGAR Y FECHA: Guatemala, 8 de diciembre de 2022

2. EXPEDIENTE DE COMPRA No: GERO/030-2022 3. UNIDAD EJECUTORA: CONSTRUCCIÓN DE LÍNEAS Y REDES DE BAJA VOLTAJE

CENTRO GESTOR: 1402001150 UNIDAD EJECUTORA PROYECTO: Caserío Buenos Aires

4. LA TENDRERA DEL INDE PAGARÁ A: Byron Oliverio Archila Orellana

5. LA CANTIDAD DE: Q.228,240.97 DOSCIENTOS VEINTIOCHO MIL DOSCIENTOS CUARENTA QUETZALES CON 97/100.

ACTIVO FLOJ No: _____ 6. NIT DEL PROVEEDOR: 12181242

7. CENTRO DE COSTO: 1300000105 8. CONTRATO No: _____ 9. PARTIDA: 2022-21100000-104-14-00-001-000-150-2021

10. PLAZO Y LUGAR DE ENTREGA: 90 Días hábiles, Caserío Buenos Aires 11. AREA FUNCIONAL: 2213-050306-2021 12. GNP: 298809

11. NÚMERO Y FUENTE DE FINANCIAMIENTO	12. CÓDIGO	13. DESCRIPCIÓN	14. CANTIDAD	15. UNIDAD DE MEDIDA	16. PRECIO POR UNIDAD	17. PRECIO TOTAL Q.
332-31		<p>Orden de Compra y Pago Matriz correspondiente al proyecto "CONSTRUCCIÓN REDES Y LÍNEAS ELÉCTRICAS DE DISTRIBUCIÓN, CASERÍO BUENOS AIRES, MUNICIPIO DE CONGUACO, DEPARTAMENTO DE JUTIAPA", el cual se realiza en pagos parciales: Anticipo del 20% del valor total de la orden, primer pago del 85% del valor total de la orden menos el 100% del total del anticipo y pago final del 15% del valor total de la orden.</p> <p>VALOR TOTAL DE LA ORDEN DE COMPRA Y PAGO: Q.228,240.97</p> <p style="text-align: right;">Sub Total IM 12% IVA Total</p> <p>FORMAN PARTE INTEGRAL DE ESTA ORDEN; ANEXO UNO CONTENIDO EN (13) HOJAS Y ANEXO DOS CONTENIDO EN (01) HOJA, DEBIDAMENTE FIRMADAS Y SELLADAS, TOTAL DE HOJAS (15).</p> <p>La presente orden de compra y pago se elabora de acuerdo a los artículos 16; 27, 35, 36, 59, 61 y 63 del Reglamento de Compras, Contrataciones y Enajenaciones del INDE</p>				
						Q. 203,786.58
						Q. 24,454.39
						Q. 228,240.97
Resumen Presupuestal por Región de Ocas						
			332-31	Costo	IVA	Total
				Q. 203,786.58	Q. 24,454.39	Q. 228,240.97

18. ORDEN DE COMPRA Y PAGO No: **GERO/030-2022**

<p>19. FORMULADA POR:</p> <p>NOMBRE: <u>Alfred Guzman Diaz</u></p> <p>FIRMA: _____</p> <p>FECHA: _____</p>	<p>20. REVIDO DEPTO. CONTROL DE CALIDAD FINANCIERA:</p> <p>FIRMA: _____ (Firma)</p> <p>FECHA: _____</p>
<p>21. AUTORIZADO POR:</p> <p>NOMBRE: <u>ING. MARIO ENRIQUE FIGUEROA SALAZAR</u></p> <p>FIRMA: _____</p> <p>FECHA: _____</p>	<p>22. REGISTRO SECCIÓN DE CONTROL PRESUPUESTAL:</p> <p>FIRMA: _____ (Firma)</p> <p>FECHA: _____</p>
<p>24. ACEPTACIÓN DEL PROVEEDOR:</p> <p>NOMBRE: <u>Byron Oliverio Archila Orellana</u></p> <p>DIRECCIÓN: _____</p> <p>FIRMA: _____</p> <p>FECHA: _____</p>	<p>23. REGISTRO DIVISIÓN DE CONTABILIDAD:</p> <p>FIRMA: _____ (Firma)</p> <p>FECHA: _____</p>
<p>25. TESORERÍA:</p> <p>CHEQUE No: _____ Q. _____</p>	<p>26. RECEPCIÓN DEL PROVEEDOR:</p> <p>RECIBI CONFORME LA CANTIDAD DE: _____</p> <p>LUGAR Y FECHA: _____</p> <p>NOMBRE: _____</p> <p>FIRMA: _____</p>

1.1 Antecedentes

- A. La GERENCIA DE ELECTRIFICACIÓN RURAL Y OBRAS -GERO- del INSTITUTO NACIONAL DE ELECTRIFICACIÓN -INDE-, en adelante la **GERENCIA**, promovió la Invitación a Ofertar **GERO / D CERO CUATRO - DOS MIL VEINTE – CERO CERO CERO OCHO** para la "CONSTRUCCIÓN REDES Y LÍNEAS ELÉCTRICAS DE DISTRIBUCIÓN EN MEDIA Y BAJA TENSIÓN A TRAVÉS DEL SISTEMA DE COMPRAS ABIERTO (SICOA)".
- B. Seguidos los trámites correspondientes, la Junta de Invitación a Ofertar Permanente del INDE, en acta número cero dieciséis - dos mil veintiuno de fecha uno de junio del dos mil veintiuno, asentada en el libro autorizado por la Contraloría General de Cuentas número L DOS CUARENTA Y CUATRO MIL SETENTA Y CINCO, el veintidós de marzo del dos mil diecinueve, adjudicó la invitación a ofertar relacionada a **BYRON OLIVERIO ARCHILA ORELLANA, PROPIETARIO DE LA EMPRESA MERCANTIL CONSTRUCTORA L7** en adelante **EL CONTRATISTA**, conforme a lo establecido en el contrato administrativo número **doscientos cincuenta y cuatro guion dos mil veintiuno el cual fue modificado y ampliado por medio del contrato administrativo número trescientos treinta y cuatro guion dos mil veintidós** y esta Orden de Compra y Pago Matriz, en adelante denominada **ORDEN**.
- C. La adjudicación fue aprobada por el Consejo Directivo del INDE, mediante resolución emitida en Punto Tercero del Acta número **49-2021**, correspondiente a su Sesión Extraordinaria celebrada el 21 de junio del año 2021.
- D. La GERENCIA, de conformidad con el Procedimiento "Requerimiento de Obras por medio del SICOA", realizó el requerimiento de la **CONSTRUCCIÓN REDES Y LÍNEAS ELÉCTRICAS DE DISTRIBUCIÓN, CASERÍO BUENOS AIRES, MUNICIPIO DE CONGUACO, DEPARTAMENTO DE JUTIAPA**, en adelante **OBRA**, al CONTRATISTA.
- E. EL CONTRATISTA, de conformidad con lo establecido en el procedimiento "Requerimiento de Obras por medio del SICOA", entregó los planos finales y cotización de la OBRA, el **24 de noviembre de 2022**.
- F. La GERENCIA, con base en la providencia **DIVOC-570-P-1625-2022** de fecha **01/12/2022**, en la cual manifiesta que se realizó la revisión técnica de los documentos "cotización de precios" y "planos de la obra" verificando que todo se encuentra conforme a lo indicado en el contrato **254-2021** y su **modificación y ampliación por medio del contrato administrativo número 334-2022**; mediante providencia **GERO-P-400-2885-2022** de fecha **01/12/2022** **AUTORIZÓ** los planos finales y cotización de la obra; solicitando la elaboración de la **ORDEN**.



1.2 Base legal

Esta ORDEN, se fundamenta en los Artículos 16, 27, 35, 36, 59, 61 y 63 del REGLAMENTO DE COMPRAS, CONTRATACIONES Y ENAJENACIONES DEL INSTITUTO NACIONAL DE ELECTRIFICACIÓN, en adelante **REGLAMENTO**.

2. Documentos que forman parte de la ORDEN

Forman parte de esta ORDEN: **a) El REGLAMENTO; b) Los Términos de Referencia y Adendas, en adelante TERMINOS; c) El CONTRATO SICOA y su modificación y ampliación; d) La oferta presentada por el contratista y sus correspondientes**

ampliaciones o aclaraciones; e) El expediente formado de la negociación; f) Copia de los planos de la obra y copia de la cotización de la obra.

3. Objeto

Como CONTRATISTA, me comprometo y obligo ante el Instituto Nacional de Electrificación -INDE, a desarrollar la obra "**CONSTRUCCIÓN REDES Y LÍNEAS ELÉCTRICAS DE DISTRIBUCIÓN, CASERÍO BUENOS AIRES, MUNICIPIO DE CONGUACO, DEPARTAMENTO DE JUTIAPA**", para tal efecto cumpliré con todo lo indicado en los TERMINOS, mi OFERTA, CONTRATO SICOA, su modificación, ampliación, PLANOS FINALES Y COTIZACIÓN DE LA OBRA.



4. Alcances

EL CONTRATISTA se compromete y obliga ante el INDE a ejecutar a cabalidad la OBRA asignada, así como a: obtener licencia de construcción de la obra emitida por la Distribuidora de Energía Eléctrica; entregar los derechos de vía a la Distribuidora cuando ésta lo solicite; velar por la conservación y preservar el medio ambiente en donde se ubica el proyecto; adoptar todas las medidas de mitigación que fueren necesarias, según Resolución Ambiental emitida por el Ministerio de Ambiente y Recursos Naturales, sin costo para el INDE; el suministro, transporte e instalación de todos los materiales y equipos contenidos en su oferta para el proyecto; trazo y brecha; ahoyado, distribución y colocado de postes; ahoyado, colocación de anclas y retenidas; desvestido y vestido de estructuras; colocación de todos los componentes de la línea de media y baja tensión; puestas y bajadas a tierra; montaje de transformadores; desconexiones y conexiones; reparación de los daños causados a la propiedad privada durante la construcción en las áreas vecinas, esto bajo la responsabilidad del CONTRATISTA y sin costo para el INDE; retiro de promontorios de tierra; ripio y desperdicios de materiales generados por la obra; instalación del rótulo según Anexo Seis de los TERMINOS; elaboración de planos finales de la obra de lo construido; entregar la obra construida con su respectiva acta de recepción; plano (s), anexo (s) a la Invitación a Ofertar y el formulario de cotización de precios que contemplan todos los componentes y actividades para cumplir con los alcances del proyecto; todo material y equipo a ser suministrado por el CONTRATISTA deberá ser NUEVO y estar en perfectas condiciones, lo que deberá ser demostrado ante el SUPERVISOR DE LA ORDEN, si este lo requiere; toda vez cuente con las condiciones necesarias para iniciar físicamente la construcción de la OBRA, deberá solicitarle al SUPERVISOR DE LA ORDEN con una semana de anticipación como mínimo, la autorización del inicio físico de la ejecución de la OBRA, lo cual será evaluado, autorizado y notificado por el SUPERVISOR DE LA ORDEN. Los cambios en las especificaciones técnicas siempre que no varíen la cantidad o precio de la OBRA, ni sea de calidad inferior a la ofertada, pueden ser aprobados por la GERENCIA.

5. Medidas ambientales

Velar por la conservación y preservar el medio ambiente. EL CONTRATISTA debe atender las siguientes medidas ambientales:

- a) Queda prohibida la construcción de caminos de acceso, para el ingreso o montaje de materiales al proyecto;
- b) Acatar lo establecido en los criterios y normas ecológicas vigentes, para la selección y preparación de sitios y trayectorias; construcción, operación y mantenimiento de redes y líneas eléctricas de distribución de energía eléctrica;

- c) Colectar y transportar fuera de las áreas del proyecto, todos los materiales de desecho tales como: madera, plásticos, cartones, pedazos de metal, recortes de cables conductores, vidrios, mezclas, etcétera, así como el material no biodegradable que pudiera generarse durante las diferentes etapas de construcción del proyecto y disponerlos en centros de acopio;
- d) Queda estrictamente prohibido el derrame en el suelo y en cuerpos de agua de los residuos líquidos grasos o químicos tales como aceites, grasas, solventes, sustancias tóxicas, entre otros, que pudieran generarse en las diferentes etapas del proyecto, así como descargarlos en el drenaje municipal. Estos residuos se deberán coleccionar y almacenar en recipientes metálicos libres de fugas, en sitios que tengan las características suficientes para garantizar su seguridad, y que las autoridades competentes determinen para ese fin;
- e) Queda estrictamente prohibido cazar, capturar o comercializar con las especies de flora y fauna silvestre presentes en las áreas del proyecto y zonas adyacentes;
- f) Queda estrictamente prohibido quemar maleza y usar herbicidas o productos químicos durante las actividades de desmonte y limpieza del Derecho de Vía del proyecto;
- g) Se deberá realizar el desmonte de manera selectiva, respetando la vegetación herbácea y arbustiva que no interfiera con la construcción y operación de la línea o red;
- h) Deberá picar, mezclar y esparcir en el suelo, de manera perpendicular en forma de surcos, los residuos vegetales producto del desmonte, con la finalidad de facilitar su incorporación al suelo y retenerlo sin interferir con la germinación de las semillas;
- i) Si EL CONTRATISTA al realizar las actividades de excavación, encontrar vestigios arqueológicos, lo deberá hacer del conocimiento de la UNIDAD EJECUTORA, quien autorizará la suspensión de la obra;
- j) Deberá conservar la vegetación distribuida en las inmediaciones de los cuerpos de agua, respetando la zona de transición entre los ecosistemas acuáticos y las especies vegetales adyacentes;
- k) Los vehículos del CONTRATISTA deben estar en buen estado de funcionamiento para minimizar la emisión de gases contaminantes, humo, vibraciones y ruido que perturben el medio ambiente;
- l) Queda prohibida la reparación de vehículos en el área de influencia del proyecto que obstaculicen las vías de acceso y que ocasionen derrames de aceite o derivados del petróleo en el suelo;
- m) El uso del agua debe ser de manera responsable, exclusivamente para uso humano e higiene personal;
- n) La basura común debe ser almacenada en bolsas plásticas para depositarla posteriormente en vertederos públicos;
- o) Las necesidades fisiológicas deben realizarlas en lugares de uso público o privado creados para este fin;
- p) Debe respetarse la cobertura vegetal, minimizando la poda de árboles con lo cual se protege la fauna que pudiera habitar en el lugar del proyecto;
- q) Cumplir con las medidas de mitigación ambiental dispuestas en la Resolución ambiental **02371-2022/DIGARN/DCA/RLC/RDOR de fecha CUATRO DE MAYO DE DOS MIL VEINTIDÓS**, emitida por el Ministerio de Ambiente y Recursos Naturales -MARN-.



6. Obligaciones del contratista

EL CONTRATISTA está obligado a: **a)** Cumplir con la legislación vigente en la República de Guatemala; **b)** Cumplir con la ORDEN aceptada; **c)** Suministrar información que le sea requerida por el ADMINISTRADOR DEL CONTRATO o SUPERVISOR DE LA ORDEN; **d)** En caso aplique, presentar la documentación solicitada en la ORDEN; **e)** Presentarse a retirar la copia de la ORDEN en el plazo establecido; **f)** Presentar los seguros solicitados dentro del plazo establecido; **g)** El CONTRATISTA es totalmente responsable de la seguridad operativa y física de las instalaciones existentes involucradas del INDE durante la ejecución de la obra; **h)** El CONTRATISTA asume toda responsabilidad laboral, civil, penal o de cualquier otro índole por daños personales o materiales que cause por cuenta propia su personal o terceros, derivados de accidentes o eventos que puedan suceder durante la ejecución de la obra, pero se reserva el derecho de suspenderla si detecta actos inseguros; **i)** Atender las normas y disposiciones de mitigación ambiental, que exija el Ministerio de Ambiente y Recursos Naturales -MARN-, sin costo alguno para el INDE; **j)** Responder de las obligaciones laborales frente a sus empleados o trabajadores, quienes no podrán invocar relación laboral alguna con el INDE; **k)** Atender y resolver todos y cada uno de los reclamos o aclaraciones que se le presenten dentro del plazo contractual y de garantía, que por alguna razón el SUPERVISOR DE LA ORDEN le reporte de forma escrita, respondiendo al reclamo o aclaración en un plazo no mayor a diez (10) días hábiles a partir de que le sea notificado, caso contrario se le hará efectivo el respectivo Seguro de Caucción; **l)** En caso de presentar atraso en la ejecución de la OBRA, debe realizar las acciones necesarias y presentar el plan de contingencia al SUPERVISOR DE LA ORDEN para definir el CRONOGRAMA DE EJECUCIÓN quedando sujeto a las sanciones establecidas en los TERMINOS; **m)** Presentarse a cobrar el anticipo en Tesorería General del INDE dentro del plazo que se le indique.

7. Prohibiciones del contratista

El Contratista tiene prohibido:

- Requerir ayuda de la UNIDAD EJECUTORA para la realización de sus tareas específicas;
- Ceder derechos de contratación total o parcialmente;
- Subcontratar trabajos que no hayan sido aprobados y especificados en su OFERTA;
- Requerir al INDE mano de obra, equipo, materiales, hospedaje, alimentación y transporte que se pudieran necesitar para la ejecución de esta ORDEN.

8. Obligaciones del INDE

El INDE se obliga a efectuar el pago al CONTRATISTA conforme lo convenido en esta ORDEN.

9. Lugar de entrega de la obra, recepción, documentación y liquidación final de la ORDEN.

9.1 Lugar de entrega de la obra

La obra se entregará en **CASERÍO BUENOS AIRES, MUNICIPIO DE CONGUACO, DEPARTAMENTO DE JUTIAPA.**



9.2 Recepción y documentación

Cuando la OBRA esté terminada, EL CONTRATISTA debe dar aviso por escrito al SUPERVISOR DE LA ORDEN, a efecto de dar por finalizado el plazo contractual, siempre y cuando a criterio del SUPERVISOR DE LA ORDEN esté totalmente terminada, informando en un plazo no mayor de diez (10) días hábiles a partir del aviso del CONTRATISTA, a la GERENCIA. En caso contrario, el plazo contractual no se dará por finalizado.

Con el informe presentado por el SUPERVISOR DE LA ORDEN, la GERENCIA nombrará una comisión receptora y liquidadora integrada por tres (3) miembros, debiendo el SUPERVISOR DE LA ORDEN actuar como apoyo técnico de la comisión; quién hará la verificación e inspección final de la OBRA procediendo a su recepción final.

Recibido el informe del SUPERVISOR DE LA ORDEN, la comisión tendrá diez (10) días hábiles para:

- i. Si todo está a conformidad, emitir el Acta de Recepción Final.
- ii. Si la OBRA no estuviese ejecutada conforme a la ORDEN aceptada, la COMISIÓN deberá rendir informe a la GERENCIA y al SUPERVISOR DE LA ORDEN, debiendo este último notificar al CONTRATISTA, para que proceda a corregir las deficiencias detectadas dentro del plazo que se le señale.

Cuando la COMISIÓN establezca que la OBRA se encuentra conforme a la ORDEN aceptada, suscribirá el acta de recepción final respectiva.

9.3 Liquidación final de la ORDEN

La COMISION deberá proceder a la suscripción del Acta de Liquidación de la ORDEN dentro de un plazo de treinta y cinco (35) días hábiles a partir de haberse efectuado el pago final.

Si transcurrido este plazo no se ha suscrito el acta de liquidación, siempre y cuando haya aclarado los aspectos que le fueron solicitados, EL CONTRATISTA puede presentar a la GERENCIA un proyecto de liquidación de la ORDEN, el que debe ser aprobado o improbad dentro del plazo de diez (10) días hábiles. La liquidación de la ORDEN debe ser aprobada por la GERENCIA y si fuere procedente, las partes se otorgarán finiquito mutuo.

10. Incumplimiento y sanciones

10.1 Generalidades

El incumplimiento de la ORDEN por parte del CONTRATISTA, debe ser certificado por quien corresponda y enviado a la UNIDAD EJECUTORA, quien a su vez lo enviará a la GERENCIA, pudiendo ésta última resolver la terminación del mismo sin responsabilidad alguna para el INDE.

EL CONTRATISTA que incurra en incumplimiento de las obligaciones suscritas, se sancionará de acuerdo a lo establecido en los artículos ochenta y cuatro (84), ochenta y cinco (85) y ochenta y seis (86) del REGLAMENTO.

Las sanciones a que el CONTRATISTA se haga acreedor, se ejecutarán a requerimiento de la GERENCIA por la autoridad que corresponda.



10.2 Sanciones

El retraso del CONTRATISTA en la entrega de la obra, en el plazo previsto, por causas imputables a él, se sancionará dentro de los cinco (5) días hábiles posteriores a que se haya certificado el incumplimiento, con el pago de una multa por cada día hábil de atraso del uno punto cinco por millar (1.5‰) del valor de la compra o contratación y en los casos de entregas periódicas, la sanción se calculará solamente sobre el valor de la o las entregas en que se diera el retraso, el porcentaje de la sanción sumado no podrá exceder del cinco por ciento (5%) del valor total de la negociación, la que se calculará bajo la responsabilidad directa de la UNIDAD EJECUTORA e impuesta por la GERENCIA. Para el efecto, el cómputo del retraso se hará en base a días hábiles de atraso, lo que se deberá hacer constar en las actas correspondientes. A requerimiento por escrito del CONTRATISTA, la multa puede ser deducida del último pago.

Se inhabilitará por parte de la GERENCIA GENERAL por un plazo de veinticuatro (24) meses para participar en cualquier proceso que convoquen las Gerencias, Dependencias o Empresas del INDE, sin perjuicio de la ejecución de los seguros de caución que correspondan y el reclamo de daños y perjuicios que se ocasionen de conformidad con el artículo ochenta y seis (86) del REGLAMENTO si el contratista:

- I. Incumple con el sostenimiento y condiciones de la OFERTA;
- II. No se presenta a suscribir la ORDEN dentro del plazo establecido en el REGLAMENTO;
- III. Incumple en la entrega de lo contratado dentro del plazo acordado.

11. Prórroga contractual

A solicitud del CONTRATISTA o por necesidad del INDE y en forma razonada, el plazo contractual para la entrega de la obra, puede ser prorrogado por caso fortuito, fuerza mayor o por cualquier otra causa no imputable a éstos, que les imposibilite el cumplimiento de sus obligaciones dentro del plazo establecido, debiendo cumplirse con lo establecido en el artículo sesenta y cuatro (64) del REGLAMENTO.

Para el efecto el CONTRATISTA, debe presentar solicitud escrita dentro del plazo de diez (10) días hábiles de acaecido el hecho, en que fundamenta la prórroga, adjuntando toda la documentación que justifique su solicitud.

Toda prórroga se autorizará por parte de la GERENCIA, con base al informe técnico que justifique la misma, emitido por el SUPERVISOR DE LA ORDEN con el visto bueno del ADMINISTRADOR DEL CONTRATO, bajo su estricta responsabilidad.

En el caso de autorizarse la prórroga EL CONTRATISTA debe constituir o prorrogar los seguros de caución que se requieran.

12. Gastos adicionales de la prórroga contractual

Todos los gastos en que se incurra, para la legalización de la prórroga contractual, correrán por cuenta del CONTRATISTA.



13. Ampliaciones

Las ampliaciones en el valor de la ORDEN pueden efectuarse hasta en un veinticinco por ciento (25%) de su valor original, cuya aprobación corresponderá según su monto por la autoridad que haya aprobado la negociación original. En aquellos casos en los cuales sea necesaria una ampliación mayor, ésta debe ser autorizada por la AUTORIDAD SUPREMA hasta por un monto máximo del cuarenta por ciento (40%) del valor original de la ORDEN.

14. Variaciones

Las variaciones en el monto de la ORDEN podrán efectuarse a través de los siguientes documentos: **a)** ORDEN DE TRABAJO SUPLEMENTARIO (OTS) instrumento para las cantidades adicionales en los renglones de trabajo contratados a los precios establecidos en la ORDEN; **b)** ACUERDO DE TRABAJO EXTRA (ATE) instrumento para la contratación de renglones de trabajo no contemplados en la ORDEN original. Los precios serán negociados entre las partes; **c)** ORDEN DE CAMBIO (OC) instrumento para la reducción de los renglones contratados que no sea necesario ejecutar. Estos documentos de variación deberán contar con la aceptación de las partes.

15. Terminación de la ORDEN

Serán causas de terminación de la ORDEN, las siguientes:

- a) En caso de negligencia comprobada del CONTRATISTA;
- b) Por incumplimiento de las obligaciones contractuales;
- c) Por las demás causas previstas en el CONTRATO SICOA y en la legislación vigente;
- d) Si el CONTRATISTA no mantiene vigentes las garantías establecidas;
- e) Si el CONTRATISTA no se presenta a cobrar el anticipo en Tesorería General del INDE en el plazo que se le indique;
- f) Por mutuo acuerdo.

El INDE en los casos indicados en las literales a), b), c), d) y e), puede dar por terminada la ORDEN en cualquier momento sin responsabilidad de su parte y sin necesidad de resolución judicial alguna, previa certificación del Acta Administrativa en la que se haga constar la causal por parte de la UNIDAD EJECUTORA, mediante Resolución emitida por la autoridad que autorizó la negociación.

16. Condiciones de subcontratación

EL CONTRATISTA podrá subcontratar partes determinadas de la ORDEN, con la condición que así haya sido establecido en su OFERTA y así haya sido adjudicado, siendo EL CONTRATISTA la única responsable ante el INDE. Los subcontratistas no deberán estar comprendidos dentro de las prohibiciones establecidas en el Artículo 80 del REGLAMENTO.

17. Impuestos

El Contratista está obligado a cumplir con: **a)** La Ley del Impuesto Sobre la Renta -ISR-; **b)** La Ley del Impuesto al Valor Agregado -IVA-. Todos los impuestos están incluidos en el servicio contratado.



18. Partida presupuestaria

Los pagos que se deriven de la presente ORDEN, se efectuarán con cargo a la partida presupuestaria número **2022-21100080-104-14-00-001-000-150-2021**, renglón 332 las que en el futuro quedaran previstas.

19. Vigencia y plazo contractual

- Vigencia: la validez de la ORDEN, inicia en el período comprendido desde la fecha de suscripción hasta la fecha de aprobación de la liquidación de la misma;*
- Plazo Contractual: es de noventa (90) días hábiles, contados a partir de la recepción por parte del CONTRATISTA, de la fotocopia de la ORDEN.*

20. Monto total de la ORDEN y forma de pago

20.1 Monto total de la ORDEN

El valor total de esta ORDEN es de **(Q. 228,240.97) DOSCIENTOS VEINTIOCHO MIL DOSCIENTOS CUARENTA QUETZALES CON NOVENTA Y SIETE CENTAVOS**, monto que incluye el Impuesto al Valor Agregado -IVA-, según la oferta y cotización presentada por el Contratista y aprobada por el INDE.

20.2 Forma de pago

El pago de todos los trabajos realizados de la OBRA, se efectuará por medio de órdenes de compra y pago en Quetzales, los que el INDE hará efectivos de la forma siguiente:

- Anticipo:** en INDE otorgará contra la presentación de recibo numerado, un anticipo del **veinte por ciento (20%)** del valor de la ORDEN, previa presentación por parte del CONTRATISTA de los documentos indicados en el numeral 21.1 de este anexo. Si EL CONTRATISTA no invierte el anticipo de acuerdo con el cronograma de trabajo y el programa de inversión del anticipo presentado, la ORDEN podrá darse por terminada sin responsabilidad para el INDE, haciéndose efectivo el Seguro de Caución de Anticipo, sin perjuicio de las demás sanciones que correspondan. El anticipo le será descontado al CONTRATISTA en el primer pago que se realice.
- Primer pago:** por el **ochenta y cinco por ciento (85%)** del valor total de la ORDEN, menos el cien por ciento (100%) del total del anticipo otorgado al CONTRATISTA, cuando la OBRA presente el ochenta y cinco por ciento (85%) de avance físico en su construcción, así como la presentación por parte del CONTRATISTA de los documentos establecidos en el numeral 21.2 de este anexo.
- Pago final:** por el **quince por ciento (15%)** del valor total de la ORDEN, cuando la OBRA esté finalizada al cien por ciento (100%) en su construcción, así como la presentación por parte del CONTRATISTA de los documentos establecidos en el numeral 21.3 de este anexo.



21. Documentos a presentar para trámite de pago

21.1 Anticipo:

1. Solicitud de pago del anticipo por EL CONTRATISTA dirigida a la GERENCIA;
2. Recibo numerado a nombre del INDE;
3. Informe del SUPERVISOR DE LA ORDEN, que haga constar que se realizó el replanteo de la OBRA;
4. Programa de inversión del anticipo elaborado por EL CONTRATISTA, firmado y sellado;
5. Cronograma de ejecución de los trabajos elaborado por EL CONTRATISTA, firmado y sellado;
6. Copia de la ORDEN;
7. Copia de la póliza o endosos (si hubieren) del seguro de caución de anticipo con sus respectivos dictámenes favorables de Asesoría Jurídica Corporativa del INDE;
8. Copia de la póliza o endosos (si hubieren) del seguro de caución de cumplimiento de la ORDEN con sus respectivos dictámenes favorables de Asesoría Jurídica Corporativa del INDE;
9. Copia de la póliza o endosos (si hubieren) del seguro de responsabilidad civil contractual con sus respectivos dictámenes favorables de Asesoría Jurídica Corporativa del INDE.



21.2 Primer pago

1. Solicitud de pago del CONTRATISTA dirigida a la GERENCIA;
2. Factura Electrónica en Línea -FEL-, indicando en forma impresa el régimen afecto al Impuesto Sobre la Renta -ISR-;
3. Fotocopia autenticada de la licencia extendida por la DISTRIBUIDORA;
4. Copia de la solicitud de supervisión de avance de la OBRA;
5. Copia del informe de supervisión del SUPERVISOR DE LA ORDEN;
6. Copia de la ORDEN;
7. Copia de la póliza vigente o endosos vigentes (si hubieren) del seguro de caución de anticipo con sus respectivos dictámenes favorables de Asesoría Jurídica Corporativa del INDE;
8. Copia de la póliza vigente o endosos vigentes (si hubieren) del seguro de caución de cumplimiento de la ORDEN con sus respectivos dictámenes favorables de Asesoría Jurídica Corporativa del INDE;
9. Copia de la póliza vigente o endosos vigentes (si hubieren) del seguro de responsabilidad civil contractual con sus respectivos dictámenes favorables de Asesoría Jurídica Corporativa del INDE.



21.3 Pago final

1. Solicitud de pago del CONTRATISTA dirigida a la GERENCIA;
2. Factura Electrónica en Línea -FEL-, indicando en forma impresa el régimen afecto al Impuesto Sobre la Renta -ISR-;
3. Copia del aviso de finalización de la OBRA;
4. Copia del informe de supervisión final del SUPERVISOR DE LA ORDEN;
5. Certificación original del acta de recepción e inspección final de la Comisión Receptora y Liquidadora del INDE;

6. Planos finales según lo requerido en el Capítulo II, numeral 2.1, literal "q)" de los TÉRMINOS, también deben estar firmados y sellados por el SUPERVISOR DE LA ORDEN;
7. Copia de la ORDEN;
8. Copia de los documentos de variaciones contractuales, si hubieren;
9. Copia de la póliza vigente o endosos vigentes (si hubieren) del seguro de caución de cumplimiento de la ORDEN con sus respectivos dictámenes favorables de Asesoría Jurídica Corporativa del INDE;
10. Copia de la póliza vigente o endosos vigentes (si hubieren) del seguro de responsabilidad civil contractual con sus respectivos dictámenes favorables de Asesoría Jurídica Corporativa del INDE;
11. Copia de la póliza del seguro de caución de conservación de calidad y funcionamiento de la obra con su respectivo dictamen favorable de Asesoría Jurídica Corporativa del INDE;
12. Copia de la póliza del seguro de caución de saldos deudores con su respectivo dictamen favorable de Asesoría Jurídica Corporativa del INDE.



22. Seguros

EL CONTRATISTA deberá presentar los seguros que se le requieran. Los mismos deberán formalizarse mediante póliza extendida a favor del Instituto Nacional de Electrificación -INDE- por una institución debidamente autorizada para operar en la República de Guatemala, de reconocida solvencia y capacidad financiera, aceptada por el INDE y en Quetzales, en las cuales se debe indicar, que en caso de incumplimiento por parte del CONTRATISTA, el mismo se hará efectivo por la Aseguradora con el simple requerimiento del INDE, sin necesidad de trámite administrativo o actuación judicial.

22.1 Seguro de caución de anticipo

Previo a que se otorgue el anticipo correspondiente de la OBRA, EL CONTRATISTA debe constituir a favor y a entera satisfacción del INDE, un seguro que cubra el cien por ciento (100%) de su valor, para garantizar su correcta utilización y estará vigente por el plazo de la ORDEN y deberá ampliar su vigencia hasta su total amortización. En la Póliza del Seguro de Caución de Anticipo se debe indicar que, en caso de incumplimiento por parte del CONTRATISTA, el mismo se hará efectivo por la Aseguradora con el simple requerimiento del INDE, sin necesidad de trámite administrativo o actuación judicial.



22.2 Seguro de caución de cumplimiento

EL CONTRATISTA debe constituir y presentar un Seguro de Caución de Cumplimiento que garantice el cumplimiento de la totalidad de las condiciones y obligaciones establecidas en la ORDEN.

Este Seguro de Caución debe ser presentado dentro de los diez (10) días hábiles siguientes de la entrega EL CONTRATISTA de la fotocopia de la ORDEN, el cual debe otorgarse por el veinte por ciento (20%) del valor de la ORDEN y estará vigente desde la fecha de suscripción de la ORDEN hasta por cuatro (4) meses posteriores al vencimiento del plazo de la ORDEN, en el entendido que en caso el plazo de la ORDEN se prorrogue, EL CONTRATISTA debe prorrogar también este seguro.

Si EL CONTRATISTA incumple con las condiciones y obligaciones contraídas en la ORDEN, el Seguro de Caucción de Cumplimiento se ejecutará. En la Póliza del Seguro de Caucción de Cumplimiento se debe indicar que, en caso de incumplimiento por parte del CONTRATISTA, el mismo se hará efectivo por la Aseguradora con el simple requerimiento del INDE, sin necesidad de trámite administrativo o actuación judicial.

22.3 Seguro de responsabilidad civil contractual

El CONTRATISTA debe adquirir por cada CONTRATO DE OBRA un seguro de responsabilidad civil, por un valor equivalente al 2% del valor total del CONTRATO DE OBRA, no pudiendo ser el seguro mencionado menor de cincuenta mil quetzales (Q.50,000.00), que cubra daños a terceros o a bienes propiedad del INDE, ocasionados por el CONTRATISTA y/o su personal. El CONTRATISTA en todo caso debe indemnizar a los afectados y dejar a salvo al INDE, sus funcionarios, agentes y empleados de los reclamos que pudieren surgir debido al mal uso de cualesquiera aparatos, equipos, materiales o procedimientos patentados o con derechos reservados y deberá indemnizar al INDE por cualquier costo de daños a que se viere obligado a pagar por tal infracción en cualquier tiempo durante la ejecución del CONTRATO DE OBRA.

Este seguro deberá estar vigente durante el plazo del contrato y presentarse juntamente con el seguro de caucción de cumplimiento del CONTRATO DE OBRA.

22.4 Seguro de caucción de conservación de calidad y funcionamiento

Dentro de los diez (10) días hábiles posteriores a que se le entregue AL CONTRATISTA la certificación del Acta de Recepción Final, éste responderá por la calidad y funcionamiento de la OBRA, mediante un Seguro de Caucción por el quince por ciento (15%) del valor total de la ORDEN y cubrirá el valor de las reparaciones de las fallas o desperfectos que le sean imputables y que aparecieren en el tiempo de responsabilidad. Si EL CONTRATISTA no presenta este Seguro de Caucción dentro del plazo establecido, el INDE ejecutará el Seguro de Caucción de Cumplimiento. Este seguro de caucción sustituirá el Seguro de Caucción de Cumplimiento y debe de estar vigente durante dieciocho (18) meses contados a partir de la fecha del acta de recepción final de la OBRA.

El vencimiento del tiempo de responsabilidad previsto en el párrafo anterior, no exime al CONTRATISTA de la responsabilidad por destrucción o deterioro de los bienes debido a dolo o culpa de su parte por el plazo de cinco (5) años, contados a partir de la fecha del acta de recepción final de la OBRA.

En la Póliza del Seguro de Caucción de Conservación de Calidad y Funcionamiento se debe indicar que, en caso de incumplimiento por parte del CONTRATISTA, el mismo se hará efectivo por la Aseguradora con el simple requerimiento del INDE, sin necesidad de trámite administrativo o actuación judicial.

22.5 Seguro de caucción de saldos deudores

Para garantizar el pago de saldos deudores que pudieran resultar a favor del INDE o de terceros en la liquidación, EL CONTRATISTA debe presentar seguro de caucción por el cinco por ciento (5%) del valor original de la ORDEN, dentro de los diez (10) días hábiles posteriores a que se le entregue al CONTRATISTA la certificación del



Acta de Recepción Final y estará vigente por trescientos sesenta y cinco (365) días calendario contados a partir de la fecha del acta de recepción final de la OBRA.

Aprobada la liquidación, si no hubiere saldos deudores, se cancelará esta garantía.

En la Póliza del Seguro de Saldos Deudores se debe indicar que, en caso de incumplimiento por parte del CONTRATISTA, el mismo se hará efectivo por la Aseguradora con el simple requerimiento del INDE, sin necesidad de trámite administrativo o actuación judicial.



23. Representaciones

23.1 Representante del INDE

Durante la fase de ejecución de la ORDEN el INDE estará representado ante EL CONTRATISTA, por el SUPERVISOR DE LA ORDEN, quien debe ser nombrado por la GERENCIA dentro de los cinco (5) días hábiles siguientes a la fecha de que ésta reciba la copia de la ORDEN, lo cual se hará del conocimiento por escrito al CONTRATISTA en forma inmediata.

23.2 Representante del contratista

EL CONTRATISTA estará representado en sus actuaciones por su representante legal y en la ejecución de la ORDEN por una persona nombrada por ella, con las facultades necesarias para tomar decisiones de carácter técnico, cuyo nombramiento se comunicará por escrito al INDE dirigido a la GERENCIA, por medio de una nota simple firmada por la CONTRATISTA, dentro de los cinco (5) días hábiles de haber recibido la copia de la ORDEN



24. Fuerza mayor o caso fortuito

Cuando las facultades del INDE o del CONTRATISTA para cumplir debidamente con sus obligaciones contractuales, sean obstaculizadas, perjudicadas, interrumpidas o de cualquier forma demoradas, por acciones, fuerza o circunstancias naturales o de otra índole, pero totalmente fuera de control de las partes afectadas, tales como: incendios, rayos, epidemias, tormentas, explosiones, huelgas, disturbios callejeros, vandalismo, sabotaje, rebeliones, deslaves, terremotos, erupciones volcánicas, inundaciones, crecidas de ríos, acciones hostiles, guerras, invasiones, demoras en el trámite de aprobación de descargos por parte de los entes reguladores del sistema eléctrico del país, demoras en el trámite de servidumbres de conducción de energía eléctrica, demora en la autorización de permisos y licencias por parte de entes externos, se considerará como un caso de fuerza mayor o caso fortuito.

La parte afectada por una situación como las indicadas anteriormente, está obligada a:

- Informar a la otra parte, por el medio más expedito posible, sobre las circunstancias y el impacto ocasionado;
- Tomar todas las precauciones posibles para proteger y preservar la totalidad de los recursos afectados;
- Tratar de obtener con toda diligencia y dedicación la superación, reducción o desaparición de las causas que la provocaron;

- d) Solicitar, si procediere, prórroga del plazo, dentro de los diez (10) días de acaecido el hecho, conforme a lo establecido en el Artículo 64 del REGLAMENTO.

En caso de desacuerdo entre el INDE y el CONTRATISTA en lo que respecta a la interpretación y duración de las condiciones existentes en los casos de fuerza mayor o caso fortuito descritas con anterioridad, las mismas se resolverán de acuerdo a lo establecido en esta ORDEN en el numeral veinticinco (25) de este anexo.

25. Controversias

Toda controversia relativa al cumplimiento, interpretación, aplicación y efectos de la ORDEN con motivo de la aplicación del REGLAMENTO, agotada la fase conciliatoria entre las partes y el procedimiento administrativo, se someterá a la jurisdicción del Tribunal de lo Contencioso Administrativo.

No obstante, lo anterior, el INDE se reserva el derecho de someter a arbitraje la controversia, siempre que así se convenga entre las partes.

El INDE señala como lugar para recibir notificaciones y citaciones la séptima (7ma.) avenida, dos guión veintinueve (2-29), zona nueve (9), Edificio La Torre, nivel menos dos (-2), de esta Ciudad, Gerencia de Electrificación Rural y Obras del INDE; y EL CONTRATISTA señala como lugar para recibir notificaciones y citaciones **El Barrio El Porvenir, municipio de Guastatoya, departamento de El Progreso** y de manera expresa declara que renuncia al fuero de su domicilio y se somete a los tribunales que el INDE elija si fuere el caso. Tanto el INDE como la CONTRATISTA se obligan a notificarse cualquier cambio de dirección y en el caso de no hacerlo, se tendrán por bien hechas las notificaciones, citaciones y emplazamientos que se hagan en las direcciones señaladas en este anexo.

26. Aprobación

La adjudicación de la negociación fue aprobada por el Consejo Directivo del INDE, mediante resolución emitida en Punto Tercero del Acta número **49-2021**, correspondiente a su Sesión Extraordinaria celebrada el **21 de junio del año 2021**. Los planos finales y la cotización de la OBRA fueron autorizados por el Gerente de Electrificación Rural y Obras, **Ing. MARIO ENRIQUE FIGUEROA SALAZAR**, en providencia **GERO-P-400-2885-2022 de fecha 01/12/2022**.

ANEXO UNO contenido en trece hojas de papel bond tamaño carta con membrete del Instituto Nacional de Electrificación -INDE-, útiles en su anverso.





ANEXO DOS DE LA ORDEN DE COMPRA Y PAGO MATRIZ No. GERO/030-2022 PARA LA "CONSTRUCCIÓN REDES Y LINEAS ELÉCTRICAS DE DISTRIBUCIÓN, CASERÍO BUENOS AIRES, MUNICIPIO DE CONGUACO, DEPARTAMENTO DE JUTIAPA".



Tabla de Cables

CONDICION	CANTIDAD	UNIDAD	VALOR
...

LEYENDA

SÍMBOLO	DESCRIPCION
...	...

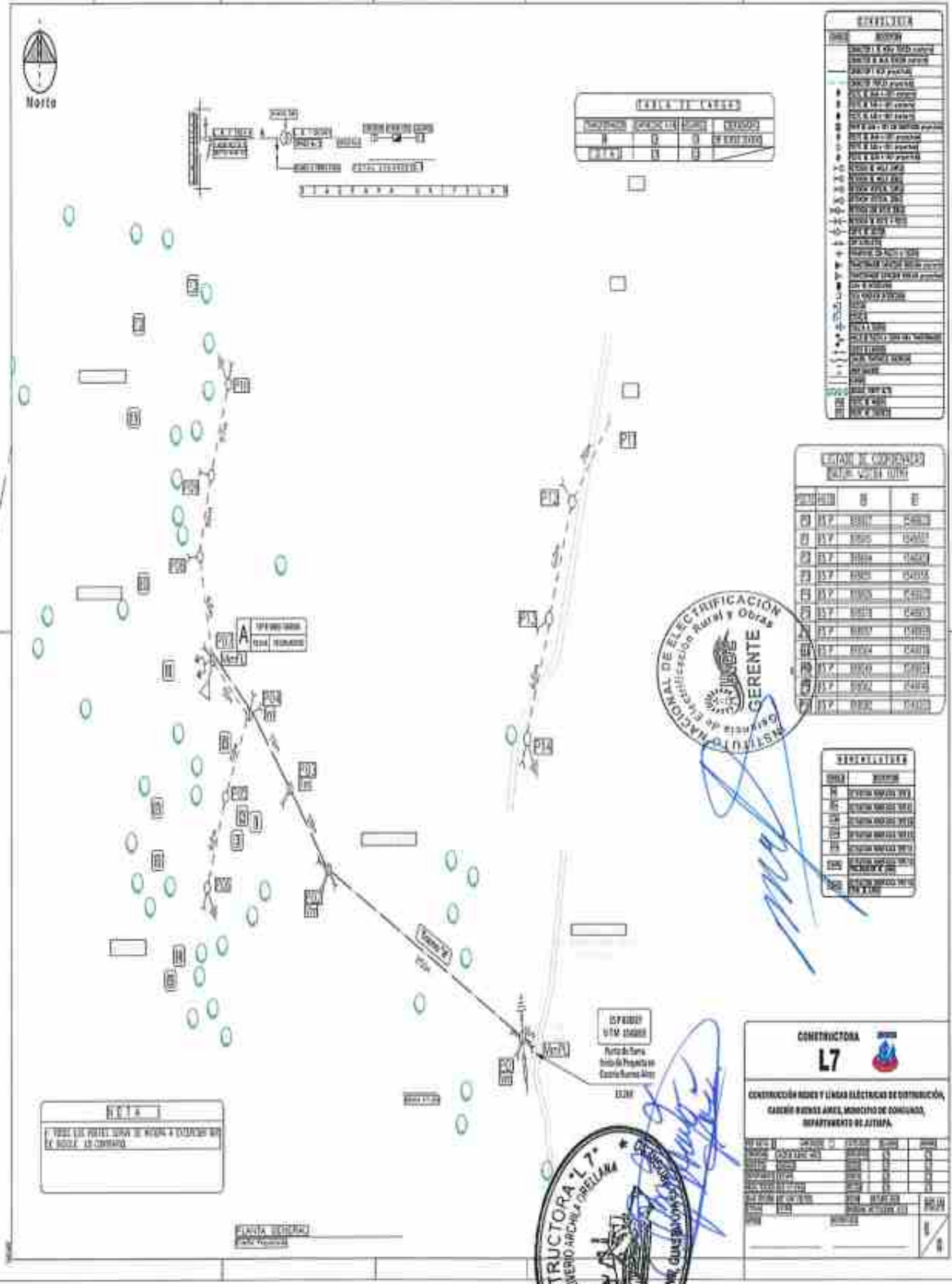
CANTIDAD DE COMPENSACION ENTRE CABLES DIVERSOS

SECCION	Ø	Ø
01	Ø 1.7	Ø 2.0
02	Ø 1.7	Ø 2.0
03	Ø 1.7	Ø 2.0
04	Ø 1.7	Ø 2.0
05	Ø 1.7	Ø 2.0
06	Ø 1.7	Ø 2.0
07	Ø 1.7	Ø 2.0
08	Ø 1.7	Ø 2.0
09	Ø 1.7	Ø 2.0
10	Ø 1.7	Ø 2.0

VERIFICACION

SECCION	DESCRIPCION
01	...
02	...
03	...
04	...
05	...
06	...
07	...
08	...
09	...
10	...



ESTACION UTM 10400
 Punto de Toma
 Inicio de Proyecto en
 Caserío Buenos Aires
 1238

CONSTRUCTORA **L7**

CONSTRUCCIÓN REDES Y LINEAS ELÉCTRICAS DE DISTRIBUCIÓN,
 CASERÍO BUENOS AIRES, MUNICIPIO DE CONGUACO,
 DEPARTAMENTO DE JUTIAPA.

SECCION	CONDICION	CANTIDAD	UNIDAD	VALOR
...



NOTA
 1. VERIFICAR LAS MEDIDAS Y CANTIDADES EN EL SITIO DE OBRAS.

PLANTA GENERAL

236-2023

CONTRATO ADMINISTRATIVO.

En la ciudad de Guatemala, el uno (1) de marzo de dos mil veintitrés (2023), nosotros, **RAMÓN ANÍBAL ROMERO SOTO**, de cincuenta y ocho (58) años de edad, soltero, guatemalteco, Ingeniero Electricista, de este domicilio, con Documento Personal de Identificación -DPI-, Código Único de Identificación -CUI- número dos mil cuatrocientos cuarenta y cuatro, cincuenta y tres mil quinientos, dos mil uno (2444 53500 2001), emitido en el Registro Nacional de las Personas -RENAP- de la República de Guatemala, actúo en mi calidad de **GERENTE GENERAL DEL INSTITUTO NACIONAL DE ELECTRIFICACIÓN**, en adelante se denominará **INDE**, calidad que acredito con: **a)** Transcripción del ACUERDO emitido por el Consejo Directivo en PUNTO CUARTO LITERAL D) del Acta Número treinta y tres guion dos mil veintidós (33-2022), correspondiente a la Sesión Extraordinaria celebrada el veintidós (22) de abril de dos mil veintidós (2022) que contiene mi Nombramiento en el cargo de Gerente General del INDE, a partir del tres (3) de mayo del dos mil veintidós (2022). **b)** Certificación del Acta de Toma de Posesión del cargo como Gerente General del INDE, número ciento veintiuno guion dos mil veintidós (121-2022), de fecha tres (3) de mayo de dos mil veintidós (2022), asentada en el Libro de Actas con registro número L dos cincuenta y cuatro mil ciento setenta y dos (L2 54172), autorizado por la Contraloría General de Cuentas, once (11) de mayo de dos mil veintiuno (2021). **c)** Certificación de la Resolución contenida en el punto QUINTO de la acta número seis guion dos mil trece (6-2013), de la sesión celebrada por el Consejo Directivo del INDE, el dieciocho (18) de febrero de dos mil trece (2013), por medio de la cual se delega en el Gerente General la Representación Legal de la Institución, y **BYRON OLIVERIO ARCHILA ORELLANA**, propietario de la empresa mercantil **CONSTRUCTORA L 7**, de cincuenta y tres años de edad, casado, guatemalteco, Comerciante, de este domicilio, me identifico con Documento Personal de Identificación -DPI-, con Código Único de Identificación -CUI- número un mil seiscientos dieciocho, setenta mil seiscientos ochenta y seis, cero ciento uno, (1618 70686 0101) emitido por el Registro Nacional de las Personas -RENAP-. Actúo en mi calidad de propietario de la empresa mercantil **CONSTRUCTORA L 7**, en adelante identificada como Contratista, lo que acredito con copia legalizada de la Patente de Comercio de Empresa inscrita al número trescientos sesenta y cuatro mil novecientos setenta y siete (364977), folio ochocientos cincuenta y cuatro (854) del libro trescientos veintiséis (326) de Empresas Mercantiles del Registro Mercantil General de la República. Ambos comparecientes aseguramos ser de los datos de identificación consignados, hallamos en el libre ejercicio de nuestros derechos civiles y que las representaciones que ejercitamos y acreditamos son suficientes conforme a la ley y a nuestro juicio, para la celebración del presente **CONTRATO DE LA OBRA "CONSTRUCCIÓN REDES Y LÍNEAS ELÉCTRICAS DE DISTRIBUCIÓN, CASERÍO LOS**

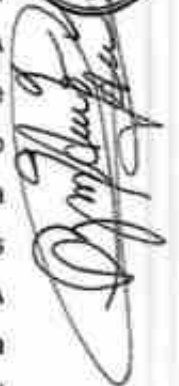

CERRONES, MUNICIPIO DE CONGUACO, DEPARTAMENTO DE JUTIAPA*, en adelante simplemente **CONTRATO** o **CONTRATO DE OBRA**, de conformidad con las cláusulas siguientes: **PRIMERA: ANTECEDENTES Y BASE LEGAL: Uno punto uno (1.1) ANTECEDENTES.** El Instituto Nacional de Electrificación -INDE- convocó a ofertar el evento de Invitación a Ofertar No. GERO/D04-2020-0008 Construcción Redes y Líneas Eléctricas de Distribución en Media y Baja Tensión a Través del Sistema de Compras Abierto (SICOA), por medio de la Gerencia de Electrificación Rural y Obras, en adelante la Gerencia. Para el efecto se elaboraron los Términos de Referencia de la Invitación a Ofertar número GERO/D04-2020-0008, se realizaron las publicaciones correspondientes y la Junta de Invitación a Ofertar Permanente del Instituto Nacional de Electrificación -INDE-, recibió las ofertas; luego del análisis y calificación realizó la adjudicación de los Renglones uno (1), tres (3), cinco (5), siete (7), nueve (9), once (11) y trece (13) a favor **BYRON OLIVERIO ARCHILA ORELLANA**, propietario de la empresa mercantil **CONSTRUCTORA L7**, según consta en Certificación del acta número cero dieciséis guion dos mil veintiuno (016-2021), de fecha uno (1) de junio del dos mil veintiuno (2021), contenida en el Libro de Actas del Ente Corporativo Junta de Invitación a Ofertar Permanente, número L dos cuarenta y cuatro mil setenta y cinco (L2 44075) autorizado por la Contraloría General de Cuentas el veintidós (22) de marzo del dos mil diecinueve (2019) y el Libro de Actas del Ente Corporativo Junta de Invitación Permanente número L dos cuarenta y cuatro mil setenta y seis (L2 44076) autorizado por la Contraloría General de Cuentas el veintidós (22) de marzo del dos mil diecinueve (2019). Esta adjudicación fue aprobada por el Consejo Directivo del INDE, mediante resolución emitida en Punto TERCERO del Acta número cuarenta y nueve guion dos mil veintiuno (49-2021) correspondiente a su Sesión Extraordinaria celebrada el veintiuno (21) de junio del dos mil veintiuno (2021) transcrita en documento CDR guion ciento treinta y ocho guion dos mil veintiuno (CDR-138-2021) de fecha veinticuatro (24) de junio del dos mil veintiuno (2021), en tal virtud se celebró el Contrato Administrativo número Doscientos cincuenta y cuatro guion dos mil veintiuno (254-2021) de fecha nueve de julio del dos mil veintiuno (2021) que contiene el Contrato SICOA correspondiente y su modificación y ampliación contenida en contrato administrativo número trescientos treinta y cuatro guion dos mil veintidós (334-2022) de fecha veintinueve (29) de julio de dos mil veintidós (2022). **Uno punto dos (1.2) BASE LEGAL.** Este contrato tiene su base legal en lo establecido en los Artículos números dos (2), veintisiete (27), treinta y cinco (35), treinta y seis (36), cincuenta y nueve (59), sesenta (60) y sesenta y uno (61) del Reglamento de Compras, Contrataciones y Enajenaciones del Instituto Nacional de Electrificación -INDE-.

SEGUNDA: DOCUMENTOS QUE FORMAN PARTE DEL PRESENTE CONTRATO. Forman parte de este contrato: a) Los Términos de Referencia y adendas que se hubieren emitido; b) La OFERTA Original Técnica y Económica presentada por el



CONTRATISTA al INDE el once (11) de mayo del dos mil veintiuno (2021), así como la Cotización de Precios y Planos de Replanteo del Diseño del proyecto presentados con fecha veinticuatro (24) de noviembre de dos mil veintidós (2022); c) El CONTRATO SICOA así como su modificación y ampliación; y, d) El expediente formado para el efecto. En caso de existir diferencia o discrepancia entre los documentos descritos, debe prevalecer en su orden este contrato, los Términos de Referencia, la oferta presentada por el contratista y el expediente administrativo. **TERCERA: OBJETO Y ALCANCES DEL CONTRATO: Tres punto uno (3.1). OBJETO:** Tanto el INDE como el CONTRATISTA, manifestamos que el objeto de este Contrato es la Construcción Redes y Líneas Eléctricas de Distribución, Caserío Los Cerrones, Municipio de Conguaco, Departamento de Jutiapa, de la Gerencia de Electrificación Rural y Obras del Instituto Nacional de Electrificación –INDE-. **Tres Punto Dos (3.2) ALCANCES:** El CONTRATISTA se compromete a efectuar los alcances de la presente contratación, de conformidad con todos los requerimientos indicados en las Disposiciones Técnicas de los Términos de Referencia y la OFERTA adjudicada, para la Obra Construcción Redes y Líneas Eléctricas de Distribución, Caserío Los Cerrones, Municipio de Conguaco, Departamento de Jutiapa, (Según Capítulo II de los Términos de Referencia). El CONTRATISTA debe cumplir los plazos de entrega, así como todas las actividades propuestas en el CRONOGRAMA DE EJECUCIÓN. Los cambios en las especificaciones técnicas siempre que no varíen la cantidad o precio de la obra, ni sea de calidad inferior a la ofertada, pueden ser aprobados por la autoridad que haya aprobado la negociación original. **CUARTA: VIGENCIA, PLAZO, LUGAR DE EJECUCIÓN Y PRÓRROGA: Cuatro punto uno (4.1) VIGENCIA:** Período comprendido desde la fecha de suscripción del CONTRATO DE OBRA, hasta la fecha de aprobación de la liquidación del mismo. **Cuatro punto dos (4.2) PLAZO:** El plazo es de CIENTO DIEZ DÍAS HÁBILES contados a partir de la recepción por parte del CONTRATISTA, de la fotocopia del CONTRATO DE OBRA, con el número de Registro de Control Interno del INDE. **Cuatro punto tres (4.3.) LUGAR DE EJECUCIÓN:** La OBRA será entregada en las condiciones establecidas en el presente CONTRATO en el Caserío Los Cerrones, Municipio de Conguaco, Departamento de Jutiapa. **Cuatro punto cuatro (4.4.) PRÓRROGA:** A solicitud del CONTRATISTA o por necesidad del INDE, y en forma razonada, el plazo contractual para la ejecución del presente contrato de obra, puede ser prorrogado por caso fortuito, fuerza mayor o por cualquier otra causa no imputable a éstos, que les imposibilite el cumplimiento de sus obligaciones dentro del plazo establecido. Debiendo cumplirse con lo establecido en el Artículo 64 del Reglamento de Compras, Contrataciones y Enajenaciones del INDE. Para el efecto, el CONTRATISTA debe presentar solicitud escrita dentro del plazo de diez (10) días hábiles de acaecido el hecho en que fundamenta la prórroga, adjuntando toda la documentación que justifique su solicitud. La prórroga se autorizará por parte de la



[Handwritten signature]

GERENCIA, con base al informe técnico que justifique la misma, emitido por el SUPERVISOR DEL CONTRATO, con el visto bueno del ADMINISTRADOR DEL CONTRATO, bajo su estricta responsabilidad; en el caso de autorizarse la prórroga el CONTRATISTA debe constituir o prorrogar los seguros de caución que se requieran.

QUINTA: PRECIO Y FORMA DE PAGO. A) PRECIO. El precio total de la presente contratación es de **UN MILLÓN OCHOCIENTOS OCHENTA Y OCHO MIL CUATROCIENTOS NOVENTA Y TRES QUETZALES CON NOVENTA Y TRES CENTAVOS (Q. 1,888,493.93)**, que incluye el Impuesto al Valor Agregado. B) FORMA DE PAGO. El pago de todos los trabajos realizados se efectuará por medio de órdenes de compra y pago en Quetzales y se hará efectivo de la forma siguiente: B.i) Anticipo. El INDE otorgará contra la presentación de recibo numerado el veinte por ciento (20%) del valor total del CONTRATO, previa presentación por parte del CONTRATISTA de los documentos establecidos en la literal C) sub literal C.i), de la presente cláusula. Si el CONTRATISTA no invierte estos recursos conforme al cronograma de ejecución de los trabajos contratados y al programa de inversión de anticipo, el contrato podrá darse por terminado sin responsabilidad para el INDE, haciéndose efectivo el seguro de caución de anticipo, sin perjuicio de las demás sanciones que correspondan. El total del anticipo le será descontado al CONTRATISTA en el primer pago que se realice. B.ii) Primer pago: por el sesenta por ciento (60%) del valor total del CONTRATO menos el cien por ciento (100%) del anticipo otorgado al CONTRATISTA, cuando la OBRA presente el sesenta por ciento (60%) de avance físico en su construcción, así como la presentación por parte del CONTRATISTA de los documentos establecidos en la literal C) sub literal C.ii), de la presente cláusula; B.iii) Segundo pago: por el veinticinco por ciento (25%) del valor total del CONTRATO, cuando la OBRA presente el ochenta y cinco por ciento (85%) de avance físico en su construcción, así como la presentación por parte del CONTRATISTA de los documentos establecidos en la literal C) sub literal C.ii), de la presente cláusula; B.iv) Pago final: por el quince por ciento (15%) del valor total del CONTRATO, cuando la OBRA esté finalizada al cien por ciento (100%) en su construcción, así como la presentación por parte del CONTRATISTA de los documentos establecidos en la literal C) sub literal C.iii), de la presente cláusula. C). Documentos necesarios para el pago. El CONTRATISTA deberá presentar la siguiente documentación: C.i) Anticipo. Solicitud del anticipo por el CONTRATISTA dirigida a la GERENCIA; recibo numerado a nombre del INDE; informe del SUPERVISOR DEL CONTRATO, que haga constar que se realizó el replanteo de la OBRA; programa de inversión del anticipo elaborado por el CONTRATISTA, firmado y sellado; cronograma de ejecución de los trabajos elaborado por el CONTRATISTA, firmado y sellado; copia del CONTRATO SICOA; copia del CONTRATO DE OBRA; copia de la póliza del seguro de caución de anticipo con su respectivo dictamen favorable de Asesoría Jurídica Corporativa



del INDE; copia de la póliza del seguro de caución de cumplimiento del CONTRATO con su respectivo dictamen favorable de Asesoría Jurídica Corporativa del INDE; copia de la póliza del seguro de responsabilidad civil contractual con su respectivo dictamen favorable de Asesoría Jurídica Corporativa del INDE. C.ii) Primer y segundo pago. Solicitud de pago del CONTRATISTA dirigida a la GERENCIA; Factura Electrónica en Línea -FEL-, indicando en forma impresa el régimen afecto al Impuesto Sobre la Renta -ISR-; fotocopia autenticada de la licencia extendida por la DISTRIBUIDORA (únicamente para el primer pago); copia de la solicitud de supervisión de avance de la OBRA; copia del informe de supervisión del SUPERVISOR DEL CONTRATO; copia de la póliza vigente o endosos vigentes (si hubieren) del seguro de caución de anticipo con sus respectivos dictámenes favorables de Asesoría Jurídica Corporativa del INDE (únicamente para el primer pago); copia de la póliza vigente o endosos vigentes (si hubieren) del seguro de caución de cumplimiento del CONTRATO con sus respectivos dictámenes favorables de Asesoría Jurídica Corporativa del INDE; copia de la póliza vigente o endosos vigentes (si hubieren) del seguro de responsabilidad civil contractual con sus respectivos dictámenes favorables de Asesoría Jurídica Corporativa del INDE. C.iii) Pago final. Solicitud de pago del CONTRATISTA dirigida a la GERENCIA; Factura Electrónica en Línea -FEL-, indicando en forma impresa el régimen afecto al Impuesto Sobre la Renta -ISR-; copia del aviso de finalización de la OBRA; copia del informe de supervisión del SUPERVISOR DEL CONTRATO; certificación original del acta de recepción e inspección final de la Comisión Receptora y Liquidadora del INDE; planos finales, según lo requerido en el Capítulo II, numeral 2.1, literal "q)" de los Términos de Referencia, también deben estar firmados y sellados por el SUPERVISOR DEL CONTRATO; copia de los documentos de variaciones contractuales (si hubieren); copia de la póliza vigente o endosos vigentes (si hubieren) del seguro de caución de cumplimiento del CONTRATO con sus respectivos dictámenes favorables de Asesoría Jurídica Corporativa del INDE; copia de la póliza vigente o endosos vigentes (si hubieren) del seguro de responsabilidad civil contractual con sus respectivos dictámenes favorables de Asesoría Jurídica Corporativa del INDE; copia de la póliza del seguro de caución de conservación de calidad y funcionamiento de la obra con su respectivo dictamen favorable de Asesoría Jurídica Corporativa del INDE; copia de la póliza del seguro de caución de saldos deudores con su respectivo dictamen favorable de Asesoría Jurídica Corporativa del INDE. **SEXTA: PARTIDA PRESUPUESTARIA.** Los pagos que se deriven de la OBRA contenida en el contrato, se efectuarán con cargo a la partida presupuestaria 2023-21100080-104-14-00-001-000-110-2021 de la Gerencia de Electrificación Rural y Obras del presupuesto vigente o la que se designe en los próximos ejercicios presupuestarios. **SÉPTIMA: IMPUESTOS, PERMISOS, LICENCIAS Y RESOLUCIONES.** El Contratista está obligado ante el Fisco al pago de los impuestos que de conformidad con la ley le



corresponda derivado de este contrato, así mismo deberá obtener todos los permisos, licencias y resoluciones necesarios para la ejecución de la obra. **OCTAVA: SEGUROS:** El Contratista deberá presentar los seguros que se le requieran. Los mismos deberán formalizarse mediante póliza extendida a favor del Instituto Nacional de Electrificación – INDE–, por una institución debidamente autorizada para operar en la República de Guatemala, de reconocida solvencia y capacidad financiera, aceptada por el INDE y en la moneda en que se presente la OFERTA y se efectúe la adjudicación, en los cuales se debe indicar, que en caso de incumplimiento por parte del CONTRATISTA, los mismos se harán efectivos por la aseguradora con el simple requerimiento del INDE, sin necesidad de trámite administrativo o actuación judicial. El ADMINISTRADOR del CONTRATO, será el único responsable de solicitar y velar por la vigencia de los seguros incluidos en este contrato, quien a su vez mantendrá informado al SUPERVISOR DEL CONTRATO. El CONTRATISTA deberá presentar los Seguros que se le requieran, en la Gerencia de Electrificación Rural y Obras. La División de Obras y Contratos incorporará los documentos de soporte necesarios (se exceptúa copia de Contratos Administrativos) quien posteriormente deberá trasladarlos a Asesoría Jurídica Corporativa para su respectivo dictamen. **Ocho punto uno (8.1) Seguro de caución de cumplimiento de CONTRATO DE OBRA:** El CONTRATISTA debe constituir y presentar un seguro de caución de cumplimiento que garantice el cumplimiento de la totalidad de las condiciones y obligaciones establecidas en el presente CONTRATO. Este seguro de caución debe ser presentado dentro de los diez (10) días hábiles siguientes de la entrega al CONTRATISTA de la fotocopia del CONTRATO DE OBRA con su número de registro de control interno, el cual debe otorgarse por el veinte por ciento (20%) del valor del CONTRATO DE OBRA y estará vigente desde la fecha de suscripción del CONTRATO DE OBRA hasta por cuatro (4) meses posteriores al vencimiento del plazo del CONTRATO DE OBRA antes referido, en el entendido que en caso el plazo del CONTRATO DE OBRA se prorrogue, el CONTRATISTA debe prorrogar también la presente garantía. Si el CONTRATISTA incumple con las condiciones y obligaciones contraídas en el CONTRATO DE OBRA que oportunamente suscriba, el seguro de caución de cumplimiento se ejecutará con base al informe del SUPERVISOR DE CONTRATO con el visto bueno del ADMINISTRADOR DEL CONTRATO, presentado por la GERENCIA a la GERENCIA GENERAL, por medio de quien ésta designe. En la póliza del seguro de caución de cumplimiento se debe indicar que, en caso de incumplimiento por parte del CONTRATISTA, el mismo se hará efectivo por la Aseguradora con el simple requerimiento del INDE, sin necesidad de trámite administrativo o actuación judicial. **Ocho punto dos (8.2) Seguro de caución de anticipo de CONTRATO DE OBRA** Previo a que se otorgue el anticipo correspondiente, el CONTRATISTA debe constituir a favor y a entera satisfacción del INDE un seguro que cubra



el cien por ciento (100%) de su valor, para garantizar su correcta utilización y estará vigente por el plazo del CONTRATO DE OBRA y deberá ampliar su vigencia hasta su total amortización. En la póliza del seguro de caución de anticipo se debe indicar que, en caso de incumplimiento por parte del CONTRATISTA, el mismo se hará efectivo por la Aseguradora con el simple requerimiento del INDE, sin necesidad de trámite administrativo o actuación judicial. **Ocho punto tres (8.3) Seguro de caución de conservación de calidad y funcionamiento del CONTRATO DE OBRA** Dentro de los diez (10) días hábiles posteriores a que se le entregue al CONTRATISTA la certificación del acta de recepción final emitida por la COMISIÓN, éste responderá por la calidad y funcionamiento de la OBRA, mediante un seguro de caución por el quince por ciento (15%) del valor total del CONTRATO DE OBRA y cubrirá el valor de las reparaciones de las fallas y/o desperfectos que le sean imputables y que aparecieren en el tiempo de responsabilidad. Si el CONTRATISTA no presenta este seguro de caución dentro del plazo establecido, el INDE ejecutará el seguro de caución de cumplimiento. Este seguro de caución sustituirá el seguro de caución de cumplimiento y debe de estar vigente durante dieciocho (18) meses contados a partir de la fecha del acta de recepción final de la OBRA. El vencimiento del tiempo de responsabilidad previsto en el párrafo anterior, no exime al CONTRATISTA de la responsabilidad por destrucción o deterioro de los bienes debido a dolo o culpa de su parte por el plazo de cinco (5) años, contados a partir de la fecha de recepción definitiva de la OBRA. En la póliza del seguro de caución de conservación de calidad y funcionamiento se debe indicar que, en caso de incumplimiento por parte del CONTRATISTA, el mismo se hará efectivo por la Aseguradora con el simple requerimiento del INDE, sin necesidad de trámite administrativo o actuación judicial. **Ocho punto cuatro (8.4) Seguro de caución de saldos deudores del CONTRATO DE OBRA** Para garantizar el pago de saldos deudores que pudieran resultar a favor del INDE o de terceros en la liquidación, el CONTRATISTA debe presentar seguro de caución por el cinco por ciento (5%) del valor original del CONTRATO DE OBRA, dentro de los diez (10) días hábiles posteriores a que se le entregue al CONTRATISTA la certificación del acta de recepción final por parte de la COMISIÓN y estará vigente por trescientos sesenta y cinco (365) días calendario. Aprobada la liquidación, si no hubiere saldos deudores, se cancelará esta garantía. En la póliza del seguro de saldos deudores se debe indicar que, en caso de incumplimiento por parte del CONTRATISTA, el mismo se hará efectivo por la Aseguradora con el simple requerimiento del INDE, sin necesidad de trámite administrativo o actuación judicial. **Ocho punto cinco (8.5) Seguro de responsabilidad civil contractual del CONTRATO DE OBRA.** El CONTRATISTA debe adquirir un seguro de responsabilidad civil, por un valor equivalente al dos por ciento (2%) del valor total del CONTRATO DE OBRA, no pudiendo ser el seguro mencionado menor de cincuenta mil quetzales (Q. 50,000.00), que cubra daños a terceros



o a bienes propiedad del INDE, ocasionados por el CONTRATISTA y/o su personal. El CONTRATISTA en todo caso debe indemnizar a los afectados y dejar a salvo al INDE, sus funcionarios, agentes y empleados de los reclamos que pudieren surgir debido al mal uso de cualesquiera aparatos, equipos, materiales o procedimientos patentados o con derechos reservados y deberá indemnizar al INDE por cualquier costo de daños a que se viere obligado a pagar por tal infracción en cualquier tiempo durante la ejecución del CONTRATO DE OBRA. Este seguro deberá estar vigente durante el plazo del contrato y presentarse juntamente con el seguro de caución de cumplimiento del CONTRATO DE OBRA.

NOVENA: SANCIONES POR RETRASO. El retraso del CONTRATISTA en la entrega de la OBRA, en el plazo previsto, por causas imputables a él, se sancionará dentro de los cinco (5) días hábiles posteriores a que se haya certificado el incumplimiento, con el pago de una multa por cada día hábil de atraso del uno punto cinco por millar (1.5 ‰) del valor de contratación y en los casos de entregas periódicas, la sanción se calculará solamente sobre el valor de la o las entregas en que se diera el retraso, el porcentaje de la sanción sumada no podrá exceder del cinco por ciento (5%) del valor total de la negociación, la que se calculará bajo la responsabilidad directa de la UNIDAD EJECUTORA e impuesta por la GERENCIA. Para el efecto el cómputo del retraso, se hará en base a días hábiles de atraso, lo que se deberá hacer constar en las actas correspondientes a requerimiento por escrito del CONTRATISTA, la multa puede ser deducida del último pago.

DÉCIMA: FUERZA MAYOR Y CASO FORTUITO. Cuando las facultades del INDE o del CONTRATISTA para cumplir debidamente con sus obligaciones contractuales, sean obstaculizadas, perjudicadas, interrumpidas o de cualquier forma demoradas, por acciones, fuerza o circunstancias naturales o de otra índole, pero totalmente fuera de control de las partes afectadas, tales como: incendios, rayos, epidemias, tormentas, explosiones, huelgas, disturbios callejeros, vandalismo, sabotaje, rebeliones, deslaves, terremotos, erupciones volcánicas, inundaciones, crecidas de ríos, acciones hostiles, guerras, invasiones, demoras en el trámite de aprobación de descargos por parte de los entes reguladores del sistema eléctrico del país, demoras en el trámite de servidumbres de conducción de energía eléctrica, demora en la autorización de permisos y licencias por parte de entes externos se considerará como un caso de fuerza mayor o caso fortuito. La parte afectada por una situación como las indicadas anteriormente, está obligada a: a) Informar a la otra parte, por el medio más expedito posible, sobre las circunstancias y el impacto ocasionado; b) Tomar todas las precauciones posibles para proteger y preservar la totalidad de los recursos afectados; c) Tratar de obtener con toda diligencia y dedicación la superación, reducción o desaparición de las causas que la provocaron; d) Solicitar, si procediere, prórroga del plazo, dentro de los diez (10) días de acaecido el hecho, conforme a lo establecido en el artículo sesenta y cuatro (64) del REGLAMENTO. En caso de desacuerdo entre el INDE y el

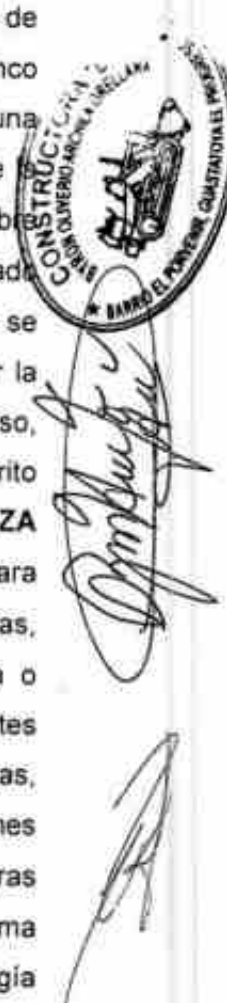

CONTRATISTA en lo que respecta a la interpretación y duración de las condiciones existentes en los casos de fuerza mayor o caso fortuito descritas con anterioridad, las mismas se resolverán de acuerdo a lo establecido en la cláusula siguiente. **DÉCIMA PRIMERA: CONTROVERSIAS.** Toda controversia que surja entre el CONTRATISTA y el INDE, relativa al cumplimiento, interpretación, aplicación y efectos del presente CONTRATO, agotada la fase conciliatoria entre las partes y el procedimiento administrativo, se someterá a la jurisdicción del Tribunal de lo Contencioso Administrativo. No obstante lo anterior, el INDE se reserva el derecho de someter a arbitraje la controversia, siempre que así se convenga entre las partes. **DÉCIMA SEGUNDA: RECHAZO.** LA GERENCIA estará en todo momento en su derecho de rechazar la OBRA que no satisfaga los requerimientos establecidos relativos a las especificaciones y valores técnicos solicitados en los Términos de Referencia. **DÉCIMA TERCERA: TERMINACIÓN DEL CONTRATO.** Son causas de terminación del CONTRATO: a) En caso de negligencia comprobada del CONTRATISTA; b) Por incumplimiento de las obligaciones contractuales; c) Por las demás causas previstas en la legislación vigente; d) Si el CONTRATISTA no mantiene vigentes las garantías establecidas; e) Si el CONTRATISTA no se presenta a cobrar el anticipo en Tesorería General del INDE en el plazo que se le indique y, f) Por mutuo acuerdo. El INDE en los casos indicados en las literales a), b), c), d) y e) puede dar por terminado el CONTRATO en cualquier momento sin responsabilidad de su parte y sin necesidad de resolución judicial alguna, previa certificación del acta administrativa en la que se haga constar la causal por parte de la UNIDAD EJECUTORA, mediante resolución emitida por la autoridad que autorizó la negociación. **DÉCIMA CUARTA: OBLIGACIONES Y PROHIBICIONES DEL CONTRATISTA. A) OBLIGACIONES.** El CONTRATISTA está obligado a: a) Cumplir con la legislación vigente en la República de Guatemala; b) Cumplir con el presente CONTRATO; c) Suministrar información que le sea requerida por el Administrador y Supervisor del Contrato; d) Presentar la documentación requerida en este CONTRATO; e) Presentarse a retirar la copia del CONTRATO con su número de registro interno en el plazo establecido; f) Presentar los seguros solicitados dentro del plazo establecido; g) El CONTRATISTA es totalmente responsable de la seguridad operativa y física de las instalaciones existentes involucradas del INDE durante la ejecución de la obra; h) El CONTRATISTA asume toda la responsabilidad laboral, civil, penal o de cualquier otra índole por daños personales o materiales que cause por cuenta propia su personal o terceros, derivados de accidentes o eventos que puedan suceder durante la ejecución de la obra, pero se reserva el derecho de suspender la obra si detecta actos inseguros; i) Atender todas las normas y disposiciones de mitigación ambiental que exija el Ministerio de Ambiente y Recursos Naturales, sin costo alguno para el INDE; j) Responder de todos los pagos laborales y prestaciones de sus empleados o trabajadores, quienes no podrán invocar



relación laboral alguna con el INDE; k) Atender y resolver todos y cada uno de los reclamos o aclaraciones que se le presenten dentro del plazo contractual y de garantía, que por alguna razón el SUPERVISOR DEL CONTRATO le reporte de forma escrita, respondiendo al reclamo o aclaración en un plazo no mayor a diez días hábiles de que le sea notificado, caso contrario se le hará efectivo el respectivo Seguro de Caución; l) En caso de presentar atraso en la ejecución de la obra, debe realizar las acciones necesarias y presentar el plan de contingencias al Supervisor del Contrato, para definir el cronograma de ejecución, quedando sujeto a las sanciones establecidas en los Términos de Referencia; m) Presentarse a cobrar el anticipo en Tesorería General del INDE, dentro del plazo que se le indique. **B) PROHIBICIONES:** El CONTRATISTA tiene prohibido: a) Requerir ayuda de la Unidad Ejecutora, para la realización de sus tareas específicas; b) Ceder derechos de contratación total o parcialmente; c) Subcontratar trabajos que no hayan sido aprobados, especificados en su oferta; d) Requerir al INDE mano de obra, equipos materiales, hospedaje, alimentación y transporte que pudieran necesitar para la ejecución de este CONTRATO. **DÉCIMA QUINTA: LUGAR PARA RECIBIR NOTIFICACIONES.** El INDE señala como lugar para recibir notificaciones y citaciones la séptima (7ma.) avenida dos - veintinueve (2-29), zona nueve (9), Edificio La Torre, nivel menos dos (N-2), de esta Ciudad, Gerencia de Electrificación Rural y Obras del INDE y el CONTRATISTA señala Barrio El Porvenir, Municipio de Guastatoya, Departamento de El Progreso y la dirección de correo electrónico, indicada en la carta de presentación de su oferta. Quedamos enteradas ambas partes que cualquier cambio de dirección deberán hacerlo saber en forma inmediata y por escrito, en el entendido que de no hacerlo se tendrá por bien hechas las notificaciones, citaciones o emplazamientos en las direcciones antes señaladas por cada una de las partes. Queda obligado el Contratista a dar aviso a la GERENCIA de cualquier cambio de que fuera objeto su representada, en cuanto a su Razón o Denominación Social. Manifiesta el CONTRATISTA que renuncia al fuero de su domicilio y se somete a los Tribunales que el INDE elija, si fuera el caso. **DÉCIMA SEXTA: AMPLIACIÓN Y VARIACIÓN EN EL CONTRATO DE OBRA: A) AMPLIACIÓN:** Las ampliaciones en el valor del CONTRATO DE OBRA pueden efectuarse hasta en un veinticinco por ciento (25%) de su valor original, cuya aprobación corresponderá según su monto por la autoridad que haya aprobado el CONTRATO DE OBRA. En aquellos casos en los cuales sea necesaria una ampliación mayor, ésta debe ser autorizada por la AUTORIDAD SUPREMA hasta por un monto máximo del cuarenta por ciento (40%) del valor original del CONTRATO DE OBRA. **B) VARIACIÓN:** Las variaciones en el monto del CONTRATO DE OBRA deben efectuarse a través de los siguientes documentos: A) ORDEN DE TRABAJO SUPLEMENTARIO (OTS); instrumento para las cantidades adicionales en los Renglones de trabajo contratados, a los precios establecidos en el CONTRATO DE OBRA; B) ACUERDO DE TRABAJO EXTRA



(ATE): instrumento para la contratación de renglones de trabajo no contemplados en el CONTRATO DE OBRA original. Los precios serán negociados entre las partes. C) ORDEN DE CAMBIO (OC): instrumento para la reducción de los renglones contratados que no sea necesario ejecutar. Estos documentos de variación deben contar con la aceptación de ambas partes y estar debidamente respaldados. **DÉCIMA SÉPTIMA: RECEPCIÓN Y LIQUIDACIÓN FINAL DEL CONTRATO DE OBRA. A) RECEPCIÓN.** Cuando la OBRA esté terminada, el CONTRATISTA debe dar aviso por escrito al SUPERVISOR DEL CONTRATO DE OBRA, a efecto de dar por finalizado el plazo contractual, siempre y cuando a criterio del SUPERVISOR DEL CONTRATO DE OBRA esté totalmente terminada, informando en un plazo no mayor de diez (10) días hábiles a partir del aviso del CONTRATISTA, a la GERENCIA. En caso contrario, el plazo contractual no se dará por finalizado. Con el informe presentado por el SUPERVISOR DEL CONTRATO DE OBRA, la GERENCIA nombrará una Comisión Receptora y Liquidadora integrada por tres (3) miembros, debiendo el SUPERVISOR DEL CONTRATO DE OBRA actuar como apoyo técnico de la COMISIÓN; quien hará la verificación e inspección final de la OBRA procediendo a su recepción final. Recibido el informe del SUPERVISOR DEL CONTRATO DE OBRA, la COMISIÓN tendrá diez (10) días hábiles para: i) Si todo está a conformidad, emitir el Acta de Recepción Final; ii) Si la OBRA no estuviese ejecutada conforme al CONTRATO DE OBRA suscrito, la COMISIÓN deberá rendir informe a la GERENCIA y al SUPERVISOR DEL CONTRATO DE OBRA, debiendo este último notificar al CONTRATISTA, para que proceda a corregir las deficiencias detectadas dentro del plazo que se le señale. Cuando la Comisión establezca que la obra se encuentra conforme al Contrato celebrado, suscribirá el Acta de Recepción respectiva. **B) LIQUIDACIÓN FINAL DEL CONTRATO DE OBRA.** La COMISIÓN deberá proceder a la suscripción del Acta de Liquidación del CONTRATO DE OBRA dentro de un plazo de treinta y cinco (35) días hábiles a partir de haberse efectuado el último pago. Si transcurridos estos plazos no se han suscrito las actas de liquidación, siempre y cuando haya aclarado los aspectos que le fueron solicitados, el CONTRATISTA puede presentar a la GERENCIA un proyecto de liquidación del CONTRATO, el que debe ser aprobado o improbadado dentro del plazo de diez (10) días hábiles. La liquidación del CONTRATO DE OBRA, debe ser aprobada por la autoridad que aprobó la contratación y si fuere procedente, las partes se otorgarán finiquito mutuo. **DÉCIMA OCTAVA: REPRESENTACIONES. A) REPRESENTANTE DEL INDE.** Durante la ejecución del CONTRATO el INDE, estará representado ante el CONTRATISTA, por el SUPERVISOR DEL CONTRATO, quien deberá ser nombrado por LA GERENCIA dentro de los cinco días hábiles siguientes a la fecha de que ésta reciba la copia del contrato debidamente registrado con el número de control interno del INDE, lo cual se hará del conocimiento por escrito al CONTRATISTA en forma inmediata; y, B) REPRESENTACIÓN DEL CONTRATISTA: El



[Handwritten signature]

[Handwritten signature]

CONTRATISTA estará representado en sus actuaciones por su representante legal y en la ejecución del CONTRATO por el RESPONSABLE TÉCNICO DE OBRA, cuyo nombramiento se comunicará por escrito al INDE, dirigido a LA GERENCIA, por medio de una nota simple firmada por el CONTRATISTA, dentro de los cinco días hábiles de haber recibido la copia del contrato debidamente registrado con el número de control interno del INDE. **DÉCIMA NOVENA: COHECHO EL CONTRATISTA**, manifiesta que conoce las penas relativas al delito de cohecho así como las disposiciones contenidas en el "Capítulo III del Título XIII" del Decreto número diecisiete - setenta y tres del Congreso de la República de Guatemala, Código Penal y las normas jurídicas que facultan a la autoridad correspondiente del INDE, para aplicar las sanciones administrativas que pudieren corresponderle, incluyendo la inhabilitación. **VIGÉSIMA: APROBACIÓN Y ACEPTACIÓN:**

A) APROBACIÓN. La suscripción del presente Contrato de Obra fue autorizada por el Gerente General mediante providencia GG guion P guion quinientos diecinueve guion dos mil veintidós (GG-P-519-2022) de fecha veintiocho (28) de diciembre del dos mil veintidós (2022), el cual queda aprobado por el Gerente General con la suscripción del mismo. **B) ACEPTACIÓN.** En los términos y condiciones estipulados, los otorgantes en la calidad con que actuamos, **ACEPTAMOS** el contenido del presente CONTRATO, el cual previa lectura de lo escrito y enterados de su contenido, objeto, validez y demás efectos legales, lo ratificamos, aceptamos y firmamos en doce (12) hojas de papel bond, tamaño oficio con membrete del Instituto Nacional de Electrificación -INDE-, impresas únicamente en su anverso.

ING. RAMÓN ANIBAL ROMERO SOTO
GERENTE GENERAL INDE



BYRON OLIVERIO ARCHILA ORTIZ
PROPIETARIO DE LA EMPRESA MERCANTIL
CONSTRUCTORA L 7



CONTRATO ADMINISTRATIVO.

260-2023

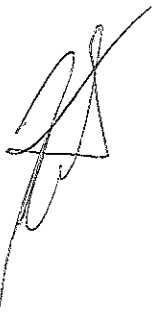
En la ciudad de Guatemala, el uno (1) de marzo de dos mil veintitrés (2023), nosotros, **RAMÓN ANÍBAL ROMERO SOTO**, de cincuenta y ocho (58) años de edad, soltero, guatemalteco, Ingeniero Electricista, de este domicilio, con Documento Personal de Identificación -DPI-, Código Único de Identificación -CUI- número dos mil cuatrocientos cuarenta y cuatro, cincuenta y tres mil quinientos, dos mil uno (2444 53500 2001), emitido en el Registro Nacional de las Personas -RENAP- de la República de Guatemala, actúo en mi calidad de **GERENTE GENERAL DEL INSTITUTO NACIONAL DE ELECTRIFICACIÓN**, en adelante se denominará **INDE**, calidad que acredito con: **a)** Transcripción del ACUERDO emitido por el Consejo Directivo en PUNTO CUARTO LITERAL D) del Acta Número treinta y tres guion dos mil veintidós (33-2022), correspondiente a la Sesión Extraordinaria celebrada el veintidós (22) de abril de dos mil veintidós (2022) que contiene mi Nombramiento en el cargo de Gerente General del INDE, a partir del tres (3) de mayo del dos mil veintidós (2022). **b)** Certificación del Acta de Toma de Posesión del cargo como Gerente General del INDE, número ciento veintiuno guion dos mil veintidós (121-2022), de fecha tres (3) de mayo de dos mil veintidós (2022), asentada en el Libro de Actas con registro número L dos cincuenta y cuatro mil ciento setenta y dos (L2 54172), autorizado por la Contraloría General de Cuentas, once (11) de mayo de dos mil veintiuno (2021). **c)** Certificación de la Resolución contenida en el punto QUINTO del acta número seis guion dos mil trece (6-2013), de la sesión celebrada por el Consejo Directivo del INDE, el dieciocho (18) de febrero de dos mil trece (2013), por medio de la cual se delega en el Gerente General la Representación Legal de la Institución, y **HIEYSON EDUARDO SOLARES CASTILLO**, propietario de la empresa mercantil **TECNISOL**, de cuarenta (40) años de edad, soltero, guatemalteco, comerciante, de este domicilio, me identifico con Documento Personal de Identificación -DPI-, con Código Único de Identificación -CUI- número dos mil seiscientos cuarenta y nueve, cero cuatro mil doscientos setenta y tres, cero quinientos uno (2649 04273 0501) emitido por el Registro Nacional de las Personas -RENAP-. Actúo en mi calidad de propietario de la empresa mercantil **TECNISOL**, en adelante identificada como Contratista, lo que acredito con copia legalizada de la Patente de Comercio de Empresa inscrita al número doscientos cincuenta y siete mil ochocientos uno (257801), folio quinientos sesenta y cinco (565) del libro doscientos diecinueve (219) de Empresas Mercantiles del Registro Mercantil General de la República. Ambos comparecientes aseguramos ser de los datos de identificación consignados, hallarnos en el libre ejercicio de nuestros derechos civiles y que las representaciones que ejercitamos y acreditamos son suficientes conforme a la ley y a nuestro juicio, para la celebración del presente **CONTRATO DE LA OBRA "CONSTRUCCIÓN REDES Y LÍNEAS ELÉCTRICAS DE DISTRIBUCIÓN, CASERÍO SAN**



TECNISOL
SOLUCIONES TÉCNICAS
1ra. calle "B" 16-27
Colonia Pinares de San Cristóbal
Zona 6, Mixco, Guatemala



FRANCISCO CANCUEN, MUNICIPIO DE SAN LUIS, DEPARTAMENTO DE PETÉN”, en adelante simplemente CONTRATO o CONTRATO DE OBRA, de conformidad con las cláusulas siguientes: **PRIMERA: ANTECEDENTES Y BASE LEGAL: Uno punto uno (1.1) ANTECEDENTES.** El Instituto Nacional de Electrificación -INDE- convocó a ofertar el evento de Invitación a Ofertar No. GERO/D04-2020-0008 Construcción Redes y Líneas Eléctricas de Distribución en Media y Baja Tensión a Través del Sistema de Compras Abierto (SICOA), por medio de la Gerencia de Electrificación Rural y Obras, en adelante la Gerencia. Para el efecto se elaboraron los Términos de Referencia de la Invitación a Ofertar número GERO/D04-2020-0008, se realizaron las publicaciones correspondientes y la Junta de Invitación a Ofertar Permanente del Instituto Nacional de Electrificación –INDE-, recibió las ofertas; luego del análisis y calificación realizó la adjudicación de los Renglones del uno al catorce (1 al 14) a favor de **HIEYSON EDUARDO SOLARES CASTILLO**, propietario de la empresa mercantil **TECNISOL**, según consta en Certificación del acta número cero dieciséis guion dos mil veintiuno (016-2021), de fecha uno (1) de junio del dos mil veintiuno (2021), contenida en el Libro de Actas del Ente Corporativo Junta de Invitación a Ofertar Permanente, número L dos cuarenta y cuatro mil setenta y cinco (L2 44075) autorizado por la Contraloría General de Cuentas el veintidós (22) de marzo del dos mil diecinueve (2019) y el Libro de Actas del Ente Corporativo Junta de Invitación Permanente número L dos cuarenta y cuatro mil setenta y seis (L2 44076) autorizado por la Contraloría General de Cuentas el veintidós (22) de marzo del dos mil diecinueve (2019). Esta adjudicación fue aprobada por el Consejo Directivo del INDE, mediante resolución emitida en Punto TERCERO del Acta número cuarenta y nueve guion dos mil veintiuno (49-2021) correspondiente a su Sesión Extraordinaria celebrada el veintiuno (21) de junio del dos mil veintiuno (2021) transcrita en documento CDR guion ciento treinta y ocho guion dos mil veintiuno (CDR-138-2021) de fecha veinticuatro (24) de junio del dos mil veintiuno (2021), en tal virtud se celebró el Contrato Administrativo número Doscientos cincuenta y cinco guion dos mil veintiuno (255-2021) de fecha nueve de julio del dos mil veintiuno (2021) que contiene el Contrato SICOA correspondiente y su modificación y ampliación contenida en contrato administrativo número trescientos treinta y seis guion dos mil veintidós (336-2022) de fecha uno (01) de agosto de dos mil veintidós (2022). **Uno punto dos (1.2) BASE LEGAL.** Este contrato tiene su base legal en lo establecido en los Artículos números dos (2), veintisiete (27), treinta y cinco (35), treinta y seis (36), cincuenta y nueve (59), sesenta (60) y sesenta y uno (61) del Reglamento de Compras, Contrataciones y Enajenaciones del Instituto Nacional de Electrificación -INDE-. **SEGUNDA: DOCUMENTOS QUE FORMAN PARTE DEL PRESENTE CONTRATO.** Forman parte de este contrato: a) Los Términos de Referencia y adendas que se hubieren emitido; b) La OFERTA Original Técnica y Económica presentada por el CONTRATISTA al INDE el once (11) de mayo del



TECNISOL

SOLUCIONES TÉCNICAS

1ra. calle "B" 16-27
Colonia Pinares de San Cristóbal
Zona 6, Mixco, Guatemala



dos mil veintiuno (2021), así como la Cotización de Precios y Planos de Replanteo del Diseño del proyecto presentados con fecha veinticinco (25) de noviembre de dos mil veintidós (2022); c) El CONTRATO SICOA así como su modificación y ampliación; y, d) El expediente formado para el efecto. En caso de existir diferencia o discrepancia entre los documentos descritos, debe prevalecer en su orden este contrato, los Términos de Referencia, la oferta presentada por el contratista y el expediente administrativo.

TERCERA: OBJETO Y ALCANCES DEL CONTRATO: Tres punto uno (3.1). OBJETO:

Tanto el INDE como el CONTRATISTA, manifestamos que el objeto de este Contrato es la Construcción Redes y Líneas Eléctricas de Distribución, Caserío San Francisco Cancuen, Municipio de San Luis, Departamento de Petén, de la Gerencia de Electrificación Rural y Obras del Instituto Nacional de Electrificación –INDE-. **Tres Punto Dos (3.2) ALCANCES:**

El CONTRATISTA se compromete a efectuar los alcances de la presente contratación, de conformidad con todos los requerimientos indicados en las Disposiciones Técnicas de los Términos de Referencia y la OFERTA adjudicada, para la Obra Construcción Redes y Líneas Eléctricas de Distribución, Caserío San Francisco Cancuen, Municipio de San Luis, Departamento de Petén, (Según Capítulo II de los Términos de Referencia). El CONTRATISTA debe cumplir los plazos de entrega, así como todas las actividades propuestas en el CRONOGRAMA DE EJECUCIÓN. Los cambios en las especificaciones técnicas siempre que no varíen la cantidad o precio de la obra, ni sea de calidad inferior a la ofertada, pueden ser aprobados por la autoridad que haya aprobado la negociación original. **CUARTA: VIGENCIA, PLAZO, LUGAR DE EJECUCIÓN Y PRÓRROGA: Cuatro punto uno (4.1) VIGENCIA:** Período comprendido desde la fecha de suscripción del CONTRATO DE OBRA, hasta la fecha de aprobación de la liquidación del mismo. **Cuatro punto dos (4.2) PLAZO:** El plazo es de CIENTO DIEZ (110) DÍAS HÁBILES contados a partir de la recepción por parte del CONTRATISTA, de la fotocopia del CONTRATO DE OBRA, con el número de Registro de Control Interno del INDE. **Cuatro punto tres (4.3.) LUGAR DE EJECUCIÓN:** La OBRA será entregada en las condiciones establecidas en el presente CONTRATO en el Caserío San Francisco Cancuen, Municipio de San Luis, Departamento de Petén. **Cuatro punto cuatro (4.4.) PRÓRROGA:** A solicitud del CONTRATISTA o por necesidad del INDE, y en forma razonada, el plazo contractual para la ejecución del presente contrato de obra, puede ser prorrogado por caso fortuito, fuerza mayor o por cualquier otra causa no imputable a éstos, que les imposibilite el cumplimiento de sus obligaciones dentro del plazo establecido. Debiendo cumplirse con lo establecido en el Artículo 64 del Reglamento de Compras, Contrataciones y Enajenaciones del INDE. Para el efecto, el CONTRATISTA debe presentar solicitud escrita dentro del plazo de diez (10) días hábiles de acaecido el hecho en que fundamenta la prórroga, adjuntando toda la documentación que justifique su solicitud. La prórroga se autorizará por parte de la



TECNOLOG
SOLUCIONES TÉCNICAS
1ra. calle "B" 16-27
Colonia Pinares de San Cristobal
Zona 6, Mixco, Guatemala



GERENCIA, con base al informe técnico que justifique la misma, emitido por el SUPERVISOR DEL CONTRATO, con el visto bueno del ADMINISTRADOR DEL CONTRATO, bajo su estricta responsabilidad; en el caso de autorizarse la prórroga el CONTRATISTA debe constituir o prorrogar los seguros de caución que se requieran.

QUINTA: PRECIO Y FORMA DE PAGO. A) PRECIO. El precio total de la presente contratación es de **UN MILLÓN CIENTO NOVENTA Y OCHO MIL SETECIENTOS QUINCE QUETZALES CON TREINTA Y OCHO CENTAVOS (Q. 1,198,715.38)**, que incluye el Impuesto al Valor Agregado. B) FORMA DE PAGO. El pago de todos los trabajos realizados se efectuará por medio de órdenes de compra y pago en Quetzales y se hará efectivo de la forma siguiente: B.i) Anticipo. El INDE otorgará contra la presentación de recibo numerado el veinte por ciento (20%) del valor total del CONTRATO, previa presentación por parte del CONTRATISTA de los documentos establecidos en la literal C) sub literal C.i), de la presente cláusula. Si el CONTRATISTA no invierte estos recursos conforme al cronograma de ejecución de los trabajos contratados y al programa de inversión de anticipo, el contrato podrá darse por terminado sin responsabilidad para el INDE, haciéndose efectivo el seguro de caución de anticipo, sin perjuicio de las demás sanciones que correspondan. El total del anticipo le será descontado al CONTRATISTA en el primer pago que se realice. B.ii) Primer pago: por el sesenta por ciento (60%) del valor total del CONTRATO menos el cien por ciento (100%) del anticipo otorgado al CONTRATISTA, cuando la OBRA presente el sesenta por ciento (60%) de avance físico en su construcción, así como la presentación por parte del CONTRATISTA de los documentos establecidos en la literal C) sub literal C.ii), de la presente cláusula; B.iii) Segundo pago: por el veinticinco por ciento (25%) del valor total del CONTRATO, cuando la OBRA presente el ochenta y cinco por ciento (85%) de avance físico en su construcción, así como la presentación por parte del CONTRATISTA de los documentos establecidos en la literal C) sub literal C.ii), de la presente cláusula; B.iv) Pago final: por el quince por ciento (15%) del valor total del CONTRATO, cuando la OBRA esté finalizada al cien por ciento (100%) en su construcción, así como la presentación por parte del CONTRATISTA de los documentos establecidos en la literal C) sub literal C.iii), de la presente cláusula. C). Documentos necesarios para el pago. El CONTRATISTA deberá presentar la siguiente documentación: C.i) Anticipo. Solicitud del anticipo por el CONTRATISTA dirigida a la GERENCIA; recibo numerado a nombre del INDE; informe del SUPERVISOR DEL CONTRATO, que haga constar que se realizó el replanteo de la OBRA; programa de inversión del anticipo elaborado por el CONTRATISTA, firmado y sellado; cronograma de ejecución de los trabajos elaborado por el CONTRATISTA, firmado y sellado; copia del CONTRATO SICOA; copia del CONTRATO DE OBRA; copia de la póliza del seguro de caución de anticipo con su respectivo dictamen favorable de Asesoría Jurídica Corporativa del INDE; copia de la póliza del seguro de



TECNOLOGIA
SOLUCIONES TÉCNICAS
1ra. calle "B" 16-27
Colonia Pinares de San Cristóbal
Zona 6, Mixco, Guatemala



caución de cumplimiento del CONTRATO con su respectivo dictamen favorable de Asesoría Jurídica Corporativa del INDE; copia de la póliza del seguro de responsabilidad civil contractual con su respectivo dictamen favorable de Asesoría Jurídica Corporativa del INDE. C.ii) Primer y segundo pago. Solicitud de pago del CONTRATISTA dirigida a la GERENCIA; Factura Electrónica en Línea -FEL-, indicando en forma impresa el régimen afecto al Impuesto Sobre la Renta -ISR-; fotocopia autenticada de la licencia extendida por la DISTRIBUIDORA (únicamente para el primer pago); copia de la solicitud de supervisión de avance de la OBRA; copia del informe de supervisión del SUPERVISOR DEL CONTRATO; copia de la póliza vigente o endosos vigentes (si hubieren) del seguro de caución de anticipo con sus respectivos dictámenes favorables de Asesoría Jurídica Corporativa del INDE (únicamente para el primer pago); copia de la póliza vigente o endosos vigentes (si hubieren) del seguro de caución de cumplimiento del CONTRATO con sus respectivos dictámenes favorables de Asesoría Jurídica Corporativa del INDE; copia de la póliza vigente o endosos vigentes (si hubieren) del seguro de responsabilidad civil contractual con sus respectivos dictámenes favorables de Asesoría Jurídica Corporativa del INDE. C.iii) Pago final. Solicitud de pago del CONTRATISTA dirigida a la GERENCIA; Factura Electrónica en Línea -FEL-, indicando en forma impresa el régimen afecto al Impuesto Sobre la Renta -ISR-; copia del aviso de finalización de la OBRA; copia del informe de supervisión del SUPERVISOR DEL CONTRATO; certificación original del acta de recepción e inspección final de la Comisión Receptora y Liquidadora del INDE; planos finales, según lo requerido en el Capítulo II, numeral 2.1, literal "q)" de los Términos de Referencia, también deben estar firmados y sellados por el SUPERVISOR DEL CONTRATO; copia de los documentos de variaciones contractuales (si hubieren); copia de la póliza vigente o endosos vigentes (si hubieren) del seguro de caución de cumplimiento del CONTRATO con sus respectivos dictámenes favorables de Asesoría Jurídica Corporativa del INDE; copia de la póliza vigente o endosos vigentes (si hubieren) del seguro de responsabilidad civil contractual con sus respectivos dictámenes favorables de Asesoría Jurídica Corporativa del INDE; copia de la póliza del seguro de caución de conservación de calidad y funcionamiento de la obra con su respectivo dictamen favorable de Asesoría Jurídica Corporativa del INDE; copia de la póliza del seguro de caución de saldos deudores con su respectivo dictamen favorable de Asesoría Jurídica Corporativa del INDE. **SEXTA: PARTIDA PRESUPUESTARIA.** Los pagos que se deriven de la OBRA contenida en el contrato, se efectuarán con cargo a la partida presupuestaria 2023-21100080-104-14-00-001-000-111-2021 de la Gerencia de Electrificación Rural y Obras del presupuesto vigente o la que se designe en los próximos ejercicios presupuestarios. **SÉPTIMA: IMPUESTOS, PERMISOS, LICENCIAS Y RESOLUCIONES.** El Contratista está obligado ante el Fisco al pago de los impuestos que de conformidad con la ley le corresponda derivado de este

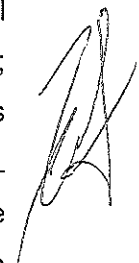

TECNISOL
SOLUCIONES TÉCNICAS

1ra. calle "B" 16-27
Colonia Pinares de San Cristóbal
Zona 6, Mixco, Guatemala



contrato, así mismo deberá obtener todos los permisos, licencias y resoluciones necesarios para la ejecución de la obra. **OCTAVA: SEGUROS:** El Contratista deberá presentar los seguros que se le requieran. Los mismos deberán formalizarse mediante póliza extendida a favor del Instituto Nacional de Electrificación –INDE–, por una institución debidamente autorizada para operar en la República de Guatemala, de reconocida solvencia y capacidad financiera, aceptada por el INDE y en la moneda en que se presente la OFERTA y se efectúe la adjudicación, en los cuales se debe indicar, que en caso de incumplimiento por parte del CONTRATISTA, los mismos se harán efectivos por la aseguradora con el simple requerimiento del INDE, sin necesidad de trámite administrativo o actuación judicial. El ADMINISTRADOR del CONTRATO, será el único responsable de solicitar y velar por la vigencia de los seguros incluidos en este contrato, quien a su vez mantendrá informado al SUPERVISOR DEL CONTRATO. El CONTRATISTA deberá presentar los Seguros que se le requieran, en la Gerencia de Electrificación Rural y Obras. La División de Obras y Contratos incorporará los documentos de soporte necesarios (se exceptúa copia de Contratos Administrativos) quien posteriormente deberá trasladarlos a Asesoría Jurídica Corporativa para su respectivo dictamen. **Ocho punto uno (8.1) Seguro de caución de cumplimiento de CONTRATO DE OBRA:** El CONTRATISTA debe constituir y presentar un seguro de caución de cumplimiento que garantice el cumplimiento de la totalidad de las condiciones y obligaciones establecidas en el presente CONTRATO. Este seguro de caución debe ser presentado dentro de los diez (10) días hábiles siguientes de la entrega al CONTRATISTA de la fotocopia del CONTRATO DE OBRA con su número de registro de control interno, el cual debe otorgarse por el veinte por ciento (20%) del valor del CONTRATO DE OBRA y estará vigente desde la fecha de suscripción del CONTRATO DE OBRA hasta por cuatro (4) meses posteriores al vencimiento del plazo del CONTRATO DE OBRA antes referido, en el entendido que en caso el plazo del CONTRATO DE OBRA se prorrogue, el CONTRATISTA debe prorrogar también la presente garantía. Si el CONTRATISTA incumple con las condiciones y obligaciones contraídas en el CONTRATO DE OBRA que oportunamente suscriba, el seguro de caución de cumplimiento se ejecutará con base al informe del SUPERVISOR DE CONTRATO con el visto bueno del ADMINISTRADOR DEL CONTRATO, presentado por la GERENCIA a la GERENCIA GENERAL, por medio de quien ésta designe. En la póliza del seguro de caución de cumplimiento se debe indicar que, en caso de incumplimiento por parte del CONTRATISTA, el mismo se hará efectivo por la Aseguradora con el simple requerimiento del INDE, sin necesidad de trámite administrativo o actuación judicial. **Ocho punto dos (8.2) Seguro de caución de anticipo de CONTRATO DE OBRA** Previo a que se otorgue el anticipo correspondiente, el CONTRATISTA debe constituir a favor y a entera satisfacción del INDE un seguro que cubra el cien por ciento (100%) de su valor, para garantizar su correcta



TECNOLOGIA
SOLUCIONES TÉCNICAS
1ra. calle "B" 16-27
Colonia Pinares de San Cristobal
Zona 6, Mixco, Guatemala



utilización y estará vigente por el plazo del CONTRATO DE OBRA y deberá ampliar su vigencia hasta su total amortización. En la póliza del seguro de caución de anticipo se debe indicar que, en caso de incumplimiento por parte del CONTRATISTA, el mismo se hará efectivo por la Aseguradora con el simple requerimiento del INDE, sin necesidad de trámite administrativo o actuación judicial. **Ocho punto tres (8.3) Seguro de caución de conservación de calidad y funcionamiento del CONTRATO DE OBRA** Dentro de los diez (10) días hábiles posteriores a que se le entregue al CONTRATISTA la certificación del acta de recepción final emitida por la COMISIÓN, éste responderá por la calidad y funcionamiento de la OBRA, mediante un seguro de caución por el quince por ciento (15%) del valor total del CONTRATO DE OBRA y cubrirá el valor de las reparaciones de las fallas y/o desperfectos que le sean imputables y que aparecieren en el tiempo de responsabilidad. Si el CONTRATISTA no presenta este seguro de caución dentro del plazo establecido, el INDE ejecutará el seguro de caución de cumplimiento. Este seguro de caución sustituirá el seguro de caución de cumplimiento y debe de estar vigente durante dieciocho (18) meses contados a partir de la fecha del acta de recepción final de la OBRA. El vencimiento del tiempo de responsabilidad previsto en el párrafo anterior, no exime al CONTRATISTA de la responsabilidad por destrucción o deterioro de los bienes debido a dolo o culpa de su parte por el plazo de cinco (5) años, contados a partir de la fecha de recepción definitiva de la OBRA. En la póliza del seguro de caución de conservación de calidad y funcionamiento se debe indicar que, en caso de incumplimiento por parte del CONTRATISTA, el mismo se hará efectivo por la Aseguradora con el simple requerimiento del INDE, sin necesidad de trámite administrativo o actuación judicial. **Ocho punto cuatro (8.4) Seguro de caución de saldos deudores del CONTRATO DE OBRA** Para garantizar el pago de saldos deudores que pudieran resultar a favor del INDE o de terceros en la liquidación, el CONTRATISTA debe presentar seguro de caución por el cinco por ciento (5%) del valor original del CONTRATO DE OBRA, dentro de los diez (10) días hábiles posteriores a que se le entregue al CONTRATISTA la certificación del acta de recepción final por parte de la COMISIÓN y estará vigente por trescientos sesenta y cinco (365) días calendario. Aprobada la liquidación, si no hubiere saldos deudores, se cancelará esta garantía. En la póliza del seguro de saldos deudores se debe indicar que, en caso de incumplimiento por parte del CONTRATISTA, el mismo se hará efectivo por la Aseguradora con el simple requerimiento del INDE, sin necesidad de trámite administrativo o actuación judicial. **Ocho punto cinco (8.5) Seguro de responsabilidad civil contractual del CONTRATO DE OBRA.** El CONTRATISTA debe adquirir un seguro de responsabilidad civil, por un valor equivalente al dos por ciento (2%) del valor total del CONTRATO DE OBRA, no pudiendo ser el seguro mencionado menor de cincuenta mil quetzales (Q. 50,000.00), que cubra daños a terceros o a bienes propiedad del INDE, ocasionados por el CONTRATISTA y/o su personal. El



TECNIBOL
SOLUCIONES TÉCNICAS
1ra. calle "B" 16-27
Colonia Pinares de San Cristóbal
Zona 6, Mixco, Guatemala

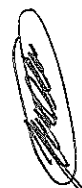

CONTRATISTA en todo caso debe indemnizar a los afectados y dejar a salvo al INDE, sus funcionarios, agentes y empleados de los reclamos que pudieren surgir debido al mal uso de cualesquiera aparatos, equipos, materiales o procedimientos patentados o con derechos reservados y deberá indemnizar al INDE por cualquier costo de daños a que se viere obligado a pagar por tal infracción en cualquier tiempo durante la ejecución del CONTRATO DE OBRA. Este seguro deberá estar vigente durante el plazo del contrato y presentarse juntamente con el seguro de caución de cumplimiento del CONTRATO DE OBRA.

NOVENA: SANCIONES POR RETRASO. El retraso del CONTRATISTA en la entrega de la OBRA, en el plazo previsto, por causas imputables a él, se sancionará dentro de los cinco (5) días hábiles posteriores a que se haya certificado el incumplimiento, con el pago de una multa por cada día hábil de atraso del uno punto cinco por millar (1.5 ‰) del valor de la contratación y en los casos de entregas periódicas, la sanción se calculará solamente sobre el valor de la o las entregas en que se diera el retraso, el porcentaje de la sanción sumado no podrá exceder del cinco por ciento (5%) del valor total de la negociación, la que se calculará bajo la responsabilidad directa de la UNIDAD EJECUTORA e impuesta por la GERENCIA. Para el efecto el cómputo del retraso, se hará en base a días hábiles de atraso, lo que se deberá hacer constar en las actas correspondientes a requerimiento por escrito del CONTRATISTA, la multa puede ser deducida del último pago.

DÉCIMA: FUERZA MAYOR Y CASO FORTUITO. Cuando las facultades del INDE o del CONTRATISTA para cumplir debidamente con sus obligaciones contractuales, sean obstaculizadas, perjudicadas, interrumpidas o de cualquier forma demoradas, por acciones, fuerza o circunstancias naturales o de otra índole, pero totalmente fuera de control de las partes afectadas, tales como: incendios, rayos, epidemias, tormentas, explosiones, huelgas, disturbios callejeros, vandalismo, sabotaje, rebeliones, deslaves, terremotos, erupciones volcánicas, inundaciones, crecidas de ríos, acciones hostiles, guerras, invasiones, demoras en el trámite de aprobación de descargos por parte de los entes reguladores del sistema eléctrico del país, demoras en el trámite de servidumbres de conducción de energía eléctrica, demora en la autorización de permisos y licencias por parte de entes externos se considerará como un caso de fuerza mayor o caso fortuito. La parte afectada por una situación como las indicadas anteriormente, está obligada a: a) Informar a la otra parte, por el medio más expedito posible, sobre las circunstancias y el impacto ocasionado; b) Tomar todas las precauciones posibles para proteger y preservar la totalidad de los recursos afectados; c) Tratar de obtener con toda diligencia y dedicación la superación, reducción o desaparición de las causas que la provocaron; d) Solicitar, si procediere, prórroga del plazo, dentro de los diez (10) días de acaecido el hecho, conforme a lo establecido en el artículo sesenta y cuatro (64) del REGLAMENTO. En caso de desacuerdo entre el INDE y el CONTRATISTA en lo que respecta a la interpretación y duración de las condiciones

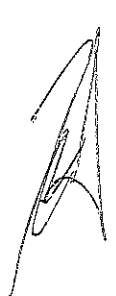

TECNOVOL
SOLUCIONES TÉCNICAS
1ra. calle "B" 16-27
Colonia Pinares de San Cristóbal
Zona 6, Mixco, Guatemala



existentes en los casos de fuerza mayor o caso fortuito descritas con anterioridad, las mismas se resolverán de acuerdo a lo establecido en la cláusula siguiente. **DÉCIMA PRIMERA: CONTROVERSIAS.** Toda controversia que surja entre el CONTRATISTA y el INDE, relativa al cumplimiento, interpretación, aplicación y efectos del presente CONTRATO, agotada la fase conciliatoria entre las partes y el procedimiento administrativo, se someterá a la jurisdicción del Tribunal de lo Contencioso Administrativo. No obstante lo anterior, el INDE se reserva el derecho de someter a arbitraje la controversia, siempre que así se convenga entre las partes. **DÉCIMA SEGUNDA: RECHAZO.** LA GERENCIA estará en todo momento en su derecho de rechazar la OBRA que no satisfaga los requerimientos establecidos relativos a las especificaciones y valores técnicos solicitados en los Términos de Referencia. **DÉCIMA TERCERA: TERMINACIÓN DEL CONTRATO.** Son causas de terminación del CONTRATO: a) En caso de negligencia comprobada del CONTRATISTA; b) Por incumplimiento de las obligaciones contractuales; c) Por las demás causas previstas en la legislación vigente; d) Si el CONTRATISTA no mantiene vigentes las garantías establecidas; e) Si el CONTRATISTA no se presenta a cobrar el anticipo en Tesorería General del INDE en el plazo que se le indique y, f) Por mutuo acuerdo. El INDE en los casos indicados en las literales a), b), c), d) y e) puede dar por terminado el CONTRATO en cualquier momento sin responsabilidad de su parte y sin necesidad de resolución judicial alguna, previa certificación del acta administrativa en la que se haga constar la causal por parte de la UNIDAD EJECUTORA, mediante resolución emitida por la autoridad que autorizó la negociación. **DÉCIMA CUARTA: OBLIGACIONES Y PROHIBICIONES DEL CONTRATISTA. A) OBLIGACIONES.** El CONTRATISTA está obligado a: a) Cumplir con la legislación vigente en la República de Guatemala; b) Cumplir con el presente CONTRATO; c) Suministrar información que le sea requerida por el Administrador y Supervisor del Contrato; d) Presentar la documentación requerida en este CONTRATO; e) Presentarse a retirar la copia del CONTRATO con su número de registro interno en el plazo establecido; f) Presentar los seguros solicitados dentro del plazo establecido; g) El CONTRATISTA es totalmente responsable de la seguridad operativa y física de las instalaciones existentes involucradas del INDE durante la ejecución de la obra; h) El CONTRATISTA asume toda la responsabilidad laboral, civil, penal o de cualquier otra índole por daños personales o materiales que cause por cuenta propia su personal o terceros, derivados de accidentes o eventos que puedan suceder durante la ejecución de la obra, pero se reserva el derecho de suspender la obra si detecta actos inseguros; i) Atender todas las normas y disposiciones de mitigación ambiental que exija el Ministerio de Ambiente y Recursos Naturales, sin costo alguno para el INDE; j) Responder de todos los pagos laborales y prestaciones de sus empleados o trabajadores, quienes no podrán invocar relación laboral alguna con el INDE; k) Atender y resolver todos y cada uno de los reclamos



TECNISOL
SOLUCIONES TÉCNICAS

1ra. calle "B" 16-27
Colonia Pinares de San Cristóbal
Zona 6, Mixco, Guatemala



o aclaraciones que se le presenten dentro del plazo contractual y de garantía, que por alguna razón el SUPERVISOR DEL CONTRATO le reporte de forma escrita, respondiendo al reclamo o aclaración en un plazo no mayor a diez días hábiles de que le sea notificado, caso contrario se le hará efectivo el respectivo Seguro de Caución; l) En caso de presentar atraso en la ejecución de la obra, debe realizar las acciones necesarias y presentar el plan de contingencias al Supervisor del Contrato, para definir el cronograma de ejecución, quedando sujeto a las sanciones establecidas en los Términos de Referencia; m) Presentarse a cobrar el anticipo en Tesorería General del INDE, dentro del plazo que se le indique. **B) PROHIBICIONES:** El CONTRATISTA tiene prohibido: a) Requerir ayuda de la Unidad Ejecutora, para la realización de sus tareas específicas; b) Ceder derechos de contratación total o parcialmente; c) Subcontratar trabajos que no hayan sido aprobados y especificados en su oferta; d) Requerir al INDE mano de obra, equipos materiales, hospedaje, alimentación y transporte que pudieran necesitar para la ejecución de este CONTRATO. **DÉCIMA QUINTA: LUGAR PARA RECIBIR NOTIFICACIONES.** El INDE señala como lugar para recibir notificaciones y citaciones la séptima (7ma.) avenida dos - veintinueve (2-29), zona nueve (9), Edificio La Torre, nivel menos dos (N-2), de esta Ciudad, Gerencia de Electrificación Rural y Obras del INDE y el CONTRATISTA señala la primera (1ª) calle "B" dieciséis guion veintisiete (16-27) Colonia Pinares de San Cristóbal, zona ocho (8), Municipio de Mixco, Departamento de Guatemala y la dirección de correo electrónico, indicada en la carta de presentación de su oferta. Quedamos enteradas ambas partes que cualquier cambio de dirección deberán hacerlo saber en forma inmediata y por escrito, en el entendido que de no hacerlo se tendrá por bien hechas las notificaciones, citaciones o emplazamientos en las direcciones antes señaladas por cada una de las partes. Queda obligado el Contratista a dar aviso a la GERENCIA de cualquier cambio de que fuera objeto su representada, en cuanto a su Razón o Denominación Social. Manifiesta el CONTRATISTA que renuncia al fuero de su domicilio y se somete a los Tribunales que el INDE elija, si fuera el caso. **DÉCIMA SEXTA: AMPLIACIÓN Y VARIACIÓN EN EL CONTRATO DE OBRA: A) AMPLIACIÓN:** Las ampliaciones en el valor del CONTRATO DE OBRA pueden efectuarse hasta en un veinticinco por ciento (25%) de su valor original, cuya aprobación corresponderá según su monto por la autoridad que haya aprobado el CONTRATO DE OBRA. En aquellos casos en los cuales sea necesaria una ampliación mayor, ésta debe ser autorizada por la AUTORIDAD SUPREMA hasta por un monto máximo del cuarenta por ciento (40%) del valor original del CONTRATO DE OBRA. **B) VARIACIÓN:** Las variaciones en el monto del CONTRATO DE OBRA deben efectuarse a través de los siguientes documentos: A) ORDEN DE TRABAJO SUPLEMENTARIO (OTS): instrumento para las cantidades adicionales en los Renglones de trabajo contratados, a los precios establecidos en el CONTRATO DE OBRA; B) ACUERDO DE TRABAJO EXTRA

TECNISOL
SOLUCIONES TÉCNICAS
1ra. calle "B" 16-27
Colonia Pinares de San Cristóbal
Zona 6, Mixco, Guat.

(ATE): instrumento para la contratación de renglones de trabajo no contemplados en el CONTRATO DE OBRA original. Los precios serán negociados entre las partes. C) ORDEN DE CAMBIO (OC): instrumento para la reducción de los renglones contratados que no sea necesario ejecutar. Estos documentos de variación deben contar con la aceptación de ambas partes y estar debidamente respaldados. **DÉCIMA SÉPTIMA: RECEPCIÓN Y LIQUIDACIÓN FINAL DEL CONTRATO DE OBRA. A) RECEPCIÓN.** Cuando la OBRA esté terminada, el CONTRATISTA debe dar aviso por escrito al SUPERVISOR DEL CONTRATO DE OBRA, a efecto de dar por finalizado el plazo contractual, siempre y cuando a criterio del SUPERVISOR DEL CONTRATO DE OBRA esté totalmente terminada, informando en un plazo no mayor de diez (10) días hábiles a partir del aviso del CONTRATISTA, a la GERENCIA. En caso contrario, el plazo contractual no se dará por finalizado. Con el informe presentado por el SUPERVISOR DEL CONTRATO DE OBRA, la GERENCIA nombrará una Comisión Receptora y Liquidadora integrada por tres (3) miembros, debiendo el SUPERVISOR DEL CONTRATO DE OBRA actuar como apoyo técnico de la COMISIÓN; quien hará la verificación e inspección final de la OBRA procediendo a su recepción final. Recibido el informe del SUPERVISOR DEL CONTRATO, la COMISIÓN tendrá diez (10) días hábiles para: i) Si todo está a conformidad, emitir el Acta de Recepción Final; ii) Si la OBRA no estuviese ejecutada conforme al CONTRATO DE OBRA suscrito, la COMISIÓN deberá rendir informe a la GERENCIA y al SUPERVISOR DEL CONTRATO, debiendo este último notificar al CONTRATISTA, para que proceda a corregir las deficiencias detectadas dentro del plazo que se le señale. Cuando la Comisión establezca que la obra se encuentra conforme al Contrato celebrado, suscribirá el Acta de Recepción respectiva. **B) LIQUIDACIÓN FINAL DEL CONTRATO DE OBRA.** La COMISIÓN deberá proceder a la suscripción del Acta de Liquidación del CONTRATO DE OBRA dentro de un plazo de treinta y cinco (35) días hábiles a partir de haberse efectuado el último pago. Si transcurridos estos plazos no se han suscrito las actas de liquidación, siempre y cuando haya aclarado los aspectos que le fueron solicitados, el CONTRATISTA puede presentar a la GERENCIA un proyecto de liquidación del CONTRATO, el que debe ser aprobado o improbadado dentro del plazo de diez (10) días hábiles. La liquidación del CONTRATO DE OBRA, debe ser aprobada por la autoridad que aprobó la contratación y si fuere procedente, las partes se otorgarán finiquito mutuo. **DÉCIMA OCTAVA: REPRESENTACIONES.** A) REPRESENTANTE DEL INDE. Durante la ejecución del CONTRATO el INDE, estará representado ante el CONTRATISTA, por el SUPERVISOR DEL CONTRATO, quien deberá ser nombrado por LA GERENCIA dentro de los cinco días hábiles siguientes a la fecha de que ésta reciba la copia del contrato debidamente registrado con el número de control interno del INDE, lo cual se hará del conocimiento por escrito al CONTRATISTA en forma inmediata; y, B) REPRESENTACIÓN DEL CONTRATISTA: El

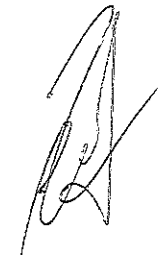

TECNOL
SOLUCIONES TÉCNICAS
1ra. calle "B" 16-27
Colonia Pinares de San Cristóbal
Zona 6, Mixco, Guatemala.



CONTRATISTA estará representado en sus actuaciones por su representante legal y en la ejecución del CONTRATO por el RESPONSABLE TÉCNICO DE OBRA, cuyo nombramiento se comunicará por escrito al INDE, dirigido a LA GERENCIA, por medio de una nota simple firmada por el CONTRATISTA, dentro de los cinco días hábiles de haber recibido la copia del contrato debidamente registrado con el número de control interno del INDE. **DÉCIMA NOVENA: COHECHO EL CONTRATISTA**, manifiesta que conoce las penas relativas al delito de cohecho así como las disposiciones contenidas en el "Capítulo III del Título XIII" del Decreto número diecisiete - setenta y tres del Congreso de la República de Guatemala, Código Penal y las normas jurídicas que facultan a la autoridad correspondiente del INDE, para aplicar las sanciones administrativas que pudieren corresponderle, incluyendo la inhabilitación. **VIGÉSIMA: APROBACIÓN Y ACEPTACIÓN:**

A) APROBACIÓN. La suscripción del presente Contrato de Obra fue autorizada por el Gerente General mediante providencia GG guion P guion quinientos veintinueve guion dos mil veintidós (GG-P-529-2022) de fecha veintiocho (28) de diciembre del dos mil veintidós (2022), el cual queda aprobado por el Gerente General con la suscripción del mismo. **B) ACEPTACIÓN.** En los términos y condiciones estipulados, los otorgantes en la calidad con que actuamos, ACEPTAMOS el contenido del presente CONTRATO, el cual previa lectura de lo escrito y enterados de su contenido, objeto, validez y demás efectos legales, lo ratificamos, aceptamos y firmamos en doce (12) hojas de papel bond, tamaño oficio con membrete del Instituto Nacional de Electrificación -INDE-, impresas únicamente en su anverso.



ING. RAMÓN ANÍBAL ROMERO SOTO
GERENTE GENERAL INDE



HIEYSON EDUARDO SOLARES CASTILLO
Propietario de la empresa mercantil TECNISOL

TECNISOL
SOLUCIONES TÉCNICAS
1ra. calle "B" 16-27
Colonia Pinares de San Cristobal
Zona 6, Mixco, Guatemala

CONTRATO ADMINISTRATIVO.

247-2023

En la ciudad de Guatemala, el uno (1) de marzo de dos mil veintitrés (2023), nosotros, **RAMÓN ANÍBAL ROMERO SOTO**, de cincuenta y ocho (58) años de edad, soltero, guatemalteco, Ingeniero Electricista, de este domicilio, con Documento Personal de Identificación -DPI-, Código Único de Identificación -CUI- número dos mil cuatrocientos cuarenta y cuatro, cincuenta y tres mil quinientos, dos mil uno (2444 53500 2001), emitido en el Registro Nacional de las Personas -RENAP- de la República de Guatemala, actúo en mi calidad de **GERENTE GENERAL DEL INSTITUTO NACIONAL DE ELECTRIFICACIÓN**, en adelante se denominará **INDE**, calidad que acredito con: a) Transcripción del ACUERDO emitido por el Consejo Directivo en PUNTO CUARTO LITERAL D) del Acta Número treinta y tres guion dos mil veintidós (33-2022), correspondiente a la Sesión Extraordinaria celebrada el veintidós (22) de abril de dos mil veintidós (2022) que contiene mi Nombramiento en el cargo de Gerente General del INDE, a partir del tres (3) de mayo del dos mil veintidós (2022). b) Certificación del Acta de Toma de Posesión del cargo como Gerente General del INDE, número ciento veintiuno guion dos mil veintidós (121-2022), de fecha tres (3) de mayo de dos mil veintidós (2022), asentada en el Libro de Actas con registro número L dos cincuenta y cuatro mil ciento setenta y dos (L2 54172), autorizado por la Contraloría General de Cuentas, once (11) de mayo de dos mil veintiuno (2021). c) Certificación de la Resolución contenida en el punto QUINTO del acta número seis guion dos mil trece (6-2013), de la sesión celebrada por el Consejo Directivo del INDE, el dieciocho (18) de febrero de dos mil trece (2013), por medio de la cual se delega en el Gerente General la Representación Legal de la Institución, y **HIEYSON EDUARDO SOLARES CASTILLO**, propietario de la empresa mercantil **TECNISOL**, de cuarenta (40) años de edad, soltero, guatemalteco, comerciante, de este domicilio, me identifico con Documento Personal de Identificación -DPI-, con Código Único de Identificación -CUI- número dos mil seiscientos cuarenta y nueve, cero cuatro mil doscientos setenta y tres, cero quinientos uno (2649 04273 0501) emitido por el Registro Nacional de las Personas -RENAP-. Actúo en mi calidad de propietario de la empresa mercantil **TECNISOL**, en adelante identificada como Contratista, lo que acredito con copia legalizada de la Patente de Comercio de Empresa inscrita al número doscientos cincuenta y siete mil ochocientos uno (257801), folio quinientos sesenta y cinco (565) del libro doscientos diecinueve (219) de Empresas Mercantiles del Registro Mercantil General de la República. Ambos comparecientes aseguramos ser de los datos de identificación consignados, hallarnos en el libre ejercicio de nuestros derechos civiles y que las representaciones que ejercitamos y acreditamos son suficientes conforme a la ley y a nuestro juicio, para la celebración del presente **CONTRATO DE LA OBRA "CONSTRUCCIÓN REDES Y LÍNEAS ELÉCTRICAS DE DISTRIBUCIÓN, CASERÍO SAN**



TECNISOL
SOLUCIONES TÉCNICAS
1ra. calle "B" 16-27
Colonia Pinares de San Cristobal
Zona 6, Mixco, Guatemala



ANTONIO CHUNACTE, MUNICIPIO DE SAN LUIS, DEPARTAMENTO DE PETÉN", en adelante simplemente CONTRATO o CONTRATO DE OBRA, de conformidad con las cláusulas siguientes: **PRIMERA: ANTECEDENTES Y BASE LEGAL: Uno punto uno (1.1) ANTECEDENTES.** El Instituto Nacional de Electrificación -INDE- convocó a ofertar el evento de Invitación a Ofertar No. GERO/D04-2020-0008 Construcción Redes y Líneas Eléctricas de Distribución en Media y Baja Tensión a Través del Sistema de Compras Abierto (SICOA), por medio de la Gerencia de Electrificación Rural y Obras, en adelante la Gerencia. Para el efecto se elaboraron los Términos de Referencia de la Invitación a Ofertar número GERO/D04-2020-0008, se realizaron las publicaciones correspondientes y la Junta de Invitación a Ofertar Permanente del Instituto Nacional de Electrificación -INDE-, recibió las ofertas; luego del análisis y calificación realizó la adjudicación de los Renglones del uno al catorce (1 al 14) a favor de **HIEYSON EDUARDO SOLARES CASTILLO**, propietario de la empresa mercantil **TECNISOL**, según consta en Certificación del acta número cero dieciséis guion dos mil veintiuno (016-2021), de fecha uno (1) de junio del dos mil veintiuno (2021), contenida en el Libro de Actas del Ente Corporativo Junta de Invitación a Ofertar Permanente, número L dos cuarenta y cuatro mil setenta y cinco (L2 44075) autorizado por la Contraloría General de Cuentas el veintidós (22) de marzo del dos mil diecinueve (2019) y el Libro de Actas del Ente Corporativo Junta de Invitación Permanente número L dos cuarenta y cuatro mil setenta y seis (L2 44076) autorizado por la Contraloría General de Cuentas el veintidós (22) de marzo del dos mil diecinueve (2019). Esta adjudicación fue aprobada por el Consejo Directivo del INDE, mediante resolución emitida en Punto TERCERO del Acta número cuarenta y nueve guion dos mil veintiuno (49-2021) correspondiente a su Sesión Extraordinaria celebrada el veintiuno (21) de junio del dos mil veintiuno (2021) transcrita en documento CDR guion ciento treinta y ocho guion dos mil veintiuno (CDR-138-2021) de fecha veinticuatro (24) de junio del dos mil veintiuno (2021), en tal virtud se celebró el Contrato Administrativo número Doscientos cincuenta y cinco guion dos mil veintiuno (255-2021) de fecha nueve (9) de julio del dos mil veintiuno (2021) que contiene el Contrato SICOA correspondiente y su modificación y ampliación contenida en contrato administrativo número trescientos treinta y seis guion dos mil veintidós (336-2022) de fecha uno (01) de agosto de dos mil veintidós (2022). **Uno punto dos (1.2) BASE LEGAL.** Este contrato tiene su base legal en lo establecido en los Artículos números dos (2), veintisiete (27), treinta y cinco (35), treinta y seis (36), cincuenta y nueve (59), sesenta (60) y sesenta y uno (61) del Reglamento de Compras, Contrataciones y Enajenaciones del Instituto Nacional de Electrificación -INDE-. **SEGUNDA: DOCUMENTOS QUE FORMAN PARTE DEL PRESENTE CONTRATO.** Forman parte de este contrato: a) Los Términos de Referencia y adendas que se hubieren emitido; b) La OFERTA Original Técnica y Económica presentada por el CONTRATISTA al INDE el once (11) de mayo del

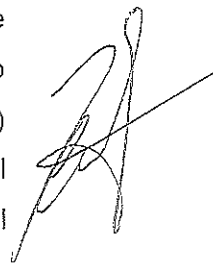

TECNISOL
SOLUCIONES TÉCNICAS
1ra. calle "B" 16-27
Colonia Pinares de San Cristóbal
Zona 6, Mixco, Guatemala

dos mil veintiuno (2021), así como la Cotización de Precios y Planos de Replanteo del Diseño del proyecto presentados con fecha veinticinco (25) de noviembre de dos mil veintidós (2022); c) El CONTRATO SICOA así como su modificación y ampliación; y, d) El expediente formado para el efecto. En caso de existir diferencia o discrepancia entre los documentos descritos, debe prevalecer en su orden este contrato, los Términos de Referencia, la oferta presentada por el contratista y el expediente administrativo.

TERCERA: OBJETO Y ALCANCES DEL CONTRATO: Tres punto uno (3.1). OBJETO: Tanto el INDE como el CONTRATISTA, manifestamos que el objeto de este Contrato es la "CONSTRUCCIÓN REDES Y LÍNEAS ELÉCTRICAS DE DISTRIBUCIÓN, CASERÍO SAN ANTONIO CHUNACTE, MUNICIPIO DE SAN LUIS, DEPARTAMENTO DE PETÉN", de la Gerencia de Electrificación Rural y Obras del Instituto Nacional de Electrificación –INDE-

Tres Punto Dos (3.2) ALCANCES: El CONTRATISTA se compromete a efectuar los alcances de la presente contratación, de conformidad con todos los requerimientos indicados en las Disposiciones Técnicas de los Términos de Referencia y la OFERTA adjudicada, para la Obra "CONSTRUCCIÓN REDES Y LÍNEAS ELÉCTRICAS DE DISTRIBUCIÓN, CASERÍO SAN ANTONIO CHUNACTE, MUNICIPIO DE SAN LUIS, DEPARTAMENTO DE PETÉN", (Según Capítulo II de los Términos de Referencia). El CONTRATISTA debe cumplir los plazos de entrega, así como todas las actividades propuestas en el CRONOGRAMA DE EJECUCIÓN. Los cambios en las especificaciones técnicas siempre que no varíen la cantidad o precio de la obra, ni sea de calidad inferior a la ofertada, pueden ser aprobados por la autoridad que haya aprobado la negociación original.

CUARTA: VIGENCIA, PLAZO, LUGAR DE EJECUCIÓN Y PRÓRROGA: Cuatro punto uno (4.1) VIGENCIA: Período comprendido desde la fecha de suscripción del CONTRATO DE OBRA, hasta la fecha de aprobación de la liquidación del mismo. **Cuatro punto dos (4.2) PLAZO:** El plazo es de CIENTO DIEZ (110) DÍAS HÁBILES contados a partir de la recepción por parte del CONTRATISTA, de la fotocopia del CONTRATO DE OBRA, con el número de Registro de Control Interno del INDE. **Cuatro punto tres (4.3.) LUGAR DE EJECUCIÓN:** La OBRA será entregada en las condiciones establecidas en el presente CONTRATO en el Caserío San Antonio Chunacte, Municipio de San Luis, Departamento de Petén. **Cuatro punto cuatro (4.4.) PRÓRROGA:** A solicitud del CONTRATISTA o por necesidad del INDE, y en forma razonada, el plazo contractual para la ejecución del presente contrato de obra, puede ser prorrogado por caso fortuito, fuerza mayor o por cualquier otra causa no imputable a éstos, que les imposibilite el cumplimiento de sus obligaciones dentro del plazo establecido. Debiendo cumplirse con lo establecido en el Artículo 64 del Reglamento de Compras, Contrataciones y Enajenaciones del INDE. Para el efecto, el CONTRATISTA debe presentar solicitud escrita dentro del plazo de diez (10) días hábiles de acaecido el hecho en que fundamenta la prórroga, adjuntando toda la



TECNISOL

SOLUCIONES TÉCNICAS
1ra. calle "B" 16-27
Colonia Pinares de San Cristóbal
Zona 6, Mixco, Guatemala



documentación que justifique su solicitud. La prórroga se autorizará por parte de la GERENCIA, con base al informe técnico que justifique la misma, emitido por el SUPERVISOR DEL CONTRATO, con el visto bueno del ADMINISTRADOR DEL CONTRATO, bajo su estricta responsabilidad; en el caso de autorizarse la prórroga el CONTRATISTA debe constituir o prorrogar los seguros de caución que se requieran.

QUINTA: PRECIO Y FORMA DE PAGO. A) PRECIO. El precio total de la presente contratación es de **UN MILLÓN TRESCIENTOS CINCUENTA Y SIETE MIL TRESCIENTOS CINCO QUETZALES CON NOVENTA Y UN CENTAVOS (Q.1,357,305.91)**, que incluye el Impuesto al Valor Agregado. B) FORMA DE PAGO. El pago de todos los trabajos realizados se efectuará por medio de órdenes de compra y pago en Quetzales y se hará efectivo de la forma siguiente: B.i) Anticipo. El INDE otorgará contra la presentación de recibo numerado el veinte por ciento (20%) del valor total del CONTRATO, previa presentación por parte del CONTRATISTA de los documentos establecidos en la literal C) sub literal C.i), de la presente cláusula. Si el CONTRATISTA no invierte estos recursos conforme al cronograma de ejecución de los trabajos contratados y al programa de inversión de anticipo, el contrato podrá darse por terminado sin responsabilidad para el INDE, haciéndose efectivo el seguro de caución de anticipo, sin perjuicio de las demás sanciones que correspondan. El total del anticipo le será descontado al CONTRATISTA en el primer pago que se realice. B.ii) Primer pago: por el sesenta por ciento (60%) del valor total del CONTRATO menos el cien por ciento (100%) del anticipo otorgado al CONTRATISTA, cuando la OBRA presente el sesenta por ciento (60%) de avance físico en su construcción, así como la presentación por parte del CONTRATISTA de los documentos establecidos en la literal C) sub literal C.ii), de la presente cláusula; B.iii) Segundo pago: por el veinticinco por ciento (25%) del valor total del CONTRATO, cuando la OBRA presente el ochenta y cinco por ciento (85%) de avance físico en su construcción, así como la presentación por parte del CONTRATISTA de los documentos establecidos en la literal C) sub literal C.ii), de la presente cláusula; B.iv) Pago final: por el quince por ciento (15%) del valor total del CONTRATO, cuando la OBRA esté finalizada al cien por ciento (100%) en su construcción, así como la presentación por parte del CONTRATISTA de los documentos establecidos en la literal C) sub literal C.iii), de la presente cláusula. C). Documentos necesarios para el pago. El CONTRATISTA deberá presentar la siguiente documentación: C.i) Anticipo. Solicitud del anticipo por el CONTRATISTA dirigida a la GERENCIA; recibo numerado a nombre del INDE; informe del SUPERVISOR DEL CONTRATO, que haga constar que se realizó el replanteo de la OBRA; programa de inversión del anticipo elaborado por el CONTRATISTA, firmado y sellado; cronograma de ejecución de los trabajos elaborado por el CONTRATISTA, firmado y sellado; copia del CONTRATO SICOA; copia del CONTRATO DE OBRA; copia de la póliza del seguro de

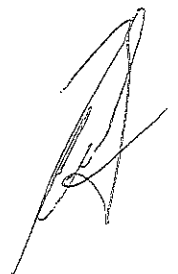

TECNISOL

SOLUCIONES TÉCNICAS

1ra. calle "B" n° 16-27
Colonia Pinares de San Cristóbal
Zona 6, Mixco, Guatemala



caución de anticipo con su respectivo dictamen favorable de Asesoría Jurídica Corporativa del INDE; copia de la póliza del seguro de caución de cumplimiento del CONTRATO con su respectivo dictamen favorable de Asesoría Jurídica Corporativa del INDE; copia de la póliza del seguro de responsabilidad civil contractual con su respectivo dictamen favorable de Asesoría Jurídica Corporativa del INDE. C.ii) Primer y segundo pago. Solicitud de pago del CONTRATISTA dirigida a la GERENCIA; Factura Electrónica en Línea -FEL-, indicando en forma impresa el régimen afecto al Impuesto Sobre la Renta -ISR-; fotocopia autenticada de la licencia extendida por la DISTRIBUIDORA (únicamente para el primer pago); copia de la solicitud de supervisión de avance de la OBRA; copia del informe de supervisión del SUPERVISOR DEL CONTRATO; copia de la póliza vigente o endosos vigentes (si hubieren) del seguro de caución de anticipo con sus respectivos dictámenes favorables de Asesoría Jurídica Corporativa del INDE (únicamente para el primer pago); copia de la póliza vigente o endosos vigentes (si hubieren) del seguro de caución de cumplimiento del CONTRATO con sus respectivos dictámenes favorables de Asesoría Jurídica Corporativa del INDE; copia de la póliza vigente o endosos vigentes (si hubieren) del seguro de responsabilidad civil contractual con sus respectivos dictámenes favorables de Asesoría Jurídica Corporativa del INDE. C.iii) Pago final. Solicitud de pago del CONTRATISTA dirigida a la GERENCIA; Factura Electrónica en Línea -FEL-, indicando en forma impresa el régimen afecto al Impuesto Sobre la Renta -ISR-; copia del aviso de finalización de la OBRA; copia del informe de supervisión del SUPERVISOR DEL CONTRATO; certificación original del acta de recepción e inspección final de la Comisión Receptora y Liquidadora del INDE; planos finales, según lo requerido en el Capítulo II, numeral 2.1, literal "q)" de los Términos de Referencia, también deben estar firmados y sellados por el SUPERVISOR DEL CONTRATO; copia de los documentos de variaciones contractuales (si hubieren); copia de la póliza vigente o endosos vigentes (si hubieren) del seguro de caución de cumplimiento del CONTRATO con sus respectivos dictámenes favorables de Asesoría Jurídica Corporativa del INDE; copia de la póliza vigente o endosos vigentes (si hubieren) del seguro de responsabilidad civil contractual con sus respectivos dictámenes favorables de Asesoría Jurídica Corporativa del INDE; copia de la póliza del seguro de caución de conservación de calidad y funcionamiento de la obra con su respectivo dictamen favorable de Asesoría Jurídica Corporativa del INDE; copia de la póliza del seguro de caución de saldos deudores con su respectivo dictamen favorable de Asesoría Jurídica Corporativa del INDE. **SEXTA: PARTIDA PRESUPUESTARIA.** Los pagos que se deriven de la OBRA contenida en el contrato, se efectuarán con cargo a la partida presupuestaria 2023-21100080-104-14-00-001-000-112-2021 de la Gerencia de Electrificación Rural y Obras del presupuesto vigente o la que se designe en los próximos ejercicios presupuestarios. **SÉPTIMA: IMPUESTOS, PERMISOS, LICENCIAS Y RESOLUCIONES.** El Contratista está

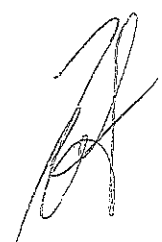

TECNISOL

SOLUCIONES TÉCNICAS

1ra. calle "B" 16-27
Colonia Pinares de San Cristóbal
Zona 6, Mixco, Guatemala



obligado ante el Fisco al pago de los impuestos que de conformidad con la ley le corresponda derivado de este contrato, así mismo deberá obtener todos los permisos, licencias y resoluciones necesarios para la ejecución de la obra. **OCTAVA: SEGUROS:** El Contratista deberá presentar los seguros que se le requieran. Los mismos deberán formalizarse mediante póliza extendida a favor del Instituto Nacional de Electrificación – INDE–, por una institución debidamente autorizada para operar en la República de Guatemala, de reconocida solvencia y capacidad financiera, aceptada por el INDE y en la moneda en que se presente la OFERTA y se efectúe la adjudicación, en los cuales se debe indicar, que en caso de incumplimiento por parte del CONTRATISTA, los mismos se harán efectivos por la aseguradora con el simple requerimiento del INDE, sin necesidad de trámite administrativo o actuación judicial. El ADMINISTRADOR del CONTRATO, será el único responsable de solicitar y velar por la vigencia de los seguros incluidos en este contrato, quien a su vez mantendrá informado al SUPERVISOR DEL CONTRATO. El CONTRATISTA deberá presentar los Seguros que se le requieran, en la Gerencia de Electrificación Rural y Obras. La División de Obras y Contratos incorporará los documentos de soporte necesarios (se exceptúa copia de Contratos Administrativos) quien posteriormente deberá trasladarlos a Asesoría Jurídica Corporativa para su respectivo dictamen. **Ocho punto uno (8.1) Seguro de caución de cumplimiento de CONTRATO DE OBRA:** El CONTRATISTA debe constituir y presentar un seguro de caución de cumplimiento que garantice el cumplimiento de la totalidad de las condiciones y obligaciones establecidas en el presente CONTRATO. Este seguro de caución debe ser presentado dentro de los diez (10) días hábiles siguientes de la entrega al CONTRATISTA de la fotocopia del CONTRATO DE OBRA con su número de registro de control interno, el cual debe otorgarse por el veinte por ciento (20%) del valor del CONTRATO DE OBRA y estará vigente desde la fecha de suscripción del CONTRATO DE OBRA hasta por cuatro (4) meses posteriores al vencimiento del plazo del CONTRATO DE OBRA antes referido, en el entendido que en caso el plazo del CONTRATO DE OBRA se prorrogue, el CONTRATISTA debe prorrogar también la presente garantía. Si el CONTRATISTA incumple con las condiciones y obligaciones contraídas en el CONTRATO DE OBRA que oportunamente suscriba, el seguro de caución de cumplimiento se ejecutará con base al informe del SUPERVISOR DE CONTRATO con el visto bueno del ADMINISTRADOR DEL CONTRATO, presentado por la GERENCIA a la GERENCIA GENERAL, por medio de quien ésta designe. En la póliza del seguro de caución de cumplimiento se debe indicar que, en caso de incumplimiento por parte del CONTRATISTA, el mismo se hará efectivo por la Aseguradora con el simple requerimiento del INDE, sin necesidad de trámite administrativo o actuación judicial. **Ocho punto dos (8.2) Seguro de caución de anticipo de CONTRATO DE OBRA** Previo a que se otorgue el anticipo correspondiente, el



TECNISOL

SOLUCIONES TÉCNICAS

1ra. calle "B" 16-27

Colonia Pinares de San Cristóbal
Zona 6, Mixco, Guatemala



CONTRATISTA debe constituir a favor y a entera satisfacción del INDE un seguro que cubra el cien por ciento (100%) de su valor, para garantizar su correcta utilización y estará vigente por el plazo del CONTRATO DE OBRA y deberá ampliar su vigencia hasta su total amortización. En la póliza del seguro de caución de anticipo se debe indicar que, en caso de incumplimiento por parte del CONTRATISTA, el mismo se hará efectivo por la Aseguradora con el simple requerimiento del INDE, sin necesidad de trámite administrativo o actuación judicial. **Ocho punto tres (8.3) Seguro de caución de conservación de calidad y funcionamiento del CONTRATO DE OBRA** Dentro de los diez (10) días hábiles posteriores a que se le entregue al CONTRATISTA la certificación del acta de recepción final emitida por la COMISIÓN, éste responderá por la calidad y funcionamiento de la OBRA, mediante un seguro de caución por el quince por ciento (15%) del valor total del CONTRATO DE OBRA y cubrirá el valor de las reparaciones de las fallas y/o desperfectos que le sean imputables y que aparecieren en el tiempo de responsabilidad. Si el CONTRATISTA no presenta este seguro de caución dentro del plazo establecido, el INDE ejecutará el seguro de caución de cumplimiento. Este seguro de caución sustituirá el seguro de caución de cumplimiento y debe de estar vigente durante dieciocho (18) meses contados a partir de la fecha del acta de recepción final de la OBRA. El vencimiento del tiempo de responsabilidad previsto en el párrafo anterior, no exime al CONTRATISTA de la responsabilidad por destrucción o deterioro de los bienes debido a dolo o culpa de su parte por el plazo de cinco (5) años, contados a partir de la fecha de recepción definitiva de la OBRA. En la póliza del seguro de caución de conservación de calidad y funcionamiento se debe indicar que, en caso de incumplimiento por parte del CONTRATISTA, el mismo se hará efectivo por la Aseguradora con el simple requerimiento del INDE, sin necesidad de trámite administrativo o actuación judicial. **Ocho punto cuatro (8.4) Seguro de caución de saldos deudores del CONTRATO DE OBRA** Para garantizar el pago de saldos deudores que pudieran resultar a favor del INDE o de terceros en la liquidación, el CONTRATISTA debe presentar seguro de caución por el cinco por ciento (5%) del valor original del CONTRATO DE OBRA, dentro de los diez (10) días hábiles posteriores a que se le entregue al CONTRATISTA la certificación del acta de recepción final por parte de la COMISIÓN y estará vigente por trescientos sesenta y cinco (365) días calendario. Aprobada la liquidación, si no hubiere saldos deudores, se cancelará esta garantía. En la póliza del seguro de saldos deudores se debe indicar que, en caso de incumplimiento por parte del CONTRATISTA, el mismo se hará efectivo por la Aseguradora con el simple requerimiento del INDE, sin necesidad de trámite administrativo o actuación judicial. **Ocho punto cinco (8.5) Seguro de responsabilidad civil contractual del CONTRATO DE OBRA.** El CONTRATISTA debe adquirir un seguro de responsabilidad civil, por un valor equivalente al dos por ciento (2%) del valor total del CONTRATO DE OBRA, no pudiendo ser el seguro

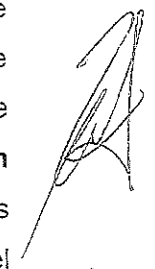

ETECNISOL
SOLUCIONES TÉCNICAS
1ra. calle "B" 16-27
Colonia Pinares de San Cristóbal
Zona 6, Mixco, Guatemala



mencionado menor de cincuenta mil quetzales (Q. 50,000.00), que cubra daños a terceros o a bienes propiedad del INDE, ocasionados por el CONTRATISTA y/o su personal. El CONTRATISTA en todo caso debe indemnizar a los afectados y dejar a salvo al INDE, sus funcionarios, agentes y empleados de los reclamos que pudieren surgir debido al mal uso de cualesquiera aparatos, equipos, materiales o procedimientos patentados o con derechos reservados y deberá indemnizar al INDE por cualquier costo de daños a que se viere obligado a pagar por tal infracción en cualquier tiempo durante la ejecución del CONTRATO DE OBRA. Este seguro deberá estar vigente durante el plazo del contrato y presentarse juntamente con el seguro de caución de cumplimiento del CONTRATO DE OBRA.

NOVENA: SANCIONES POR RETRASO. El retraso del CONTRATISTA en la entrega de la OBRA, en el plazo previsto, por causas imputables a él, se sancionará dentro de los cinco (5) días hábiles posteriores a que se haya certificado el incumplimiento, con el pago de una multa por cada día hábil de atraso del uno punto cinco por millar (1.5 ‰) del valor de la contratación y en los casos de entregas periódicas, la sanción se calculará solamente sobre el valor de la o las entregas en que se diera el retraso, el porcentaje de la sanción sumado no podrá exceder del cinco por ciento (5%) del valor total de la negociación, la que se calculará bajo la responsabilidad directa de la UNIDAD EJECUTORA e impuesta por la GERENCIA. Para el efecto el cómputo del retraso, se hará en base a días hábiles de atraso, lo que se deberá hacer constar en las actas correspondientes a requerimiento por escrito del CONTRATISTA, la multa puede ser deducida del último pago.

DÉCIMA: FUERZA MAYOR Y CASO FORTUITO. Cuando las facultades del INDE o del CONTRATISTA para cumplir debidamente con sus obligaciones contractuales, sean obstaculizadas, perjudicadas, interrumpidas o de cualquier forma demoradas, por acciones, fuerza o circunstancias naturales o de otra índole, pero totalmente fuera de control de las partes afectadas, tales como: incendios, rayos, epidemias, tormentas, explosiones, huelgas, disturbios callejeros, vandalismo, sabotaje, rebeliones, deslaves, terremotos, erupciones volcánicas, inundaciones, crecidas de ríos, acciones hostiles, guerras, invasiones, demoras en el trámite de aprobación de descargos por parte de los entes reguladores del sistema eléctrico del país, demoras en el trámite de servidumbres de conducción de energía eléctrica, demora en la autorización de permisos y licencias por parte de entes externos se considerará como un caso de fuerza mayor o caso fortuito. La parte afectada por una situación como las indicadas anteriormente, está obligada a: a) Informar a la otra parte, por el medio más expedito posible, sobre las circunstancias y el impacto ocasionado; b) Tomar todas las precauciones posibles para proteger y preservar la totalidad de los recursos afectados; c) Tratar de obtener con toda diligencia y dedicación la superación, reducción o desaparición de las causas que la provocaron; d) Solicitar, si procediere, prórroga del plazo, dentro de los diez (10) días de acaecido el hecho, conforme a lo establecido en el artículo

TECNOLOGIA
SOLUCIONES TÉCNICAS
1ra. calle "B" 16-27
Colonia Pinares de San Cristóbal
Zona 6, Mixco, Guatemala

sesenta y cuatro (64) del REGLAMENTO. En caso de desacuerdo entre el INDE y el CONTRATISTA en lo que respecta a la interpretación y duración de las condiciones existentes en los casos de fuerza mayor o caso fortuito descritas con anterioridad, las mismas se resolverán de acuerdo a lo establecido en la cláusula siguiente. **DÉCIMA PRIMERA: CONTROVERSIA.** Toda controversia que surja entre el CONTRATISTA y el INDE, relativa al cumplimiento, interpretación, aplicación y efectos del presente CONTRATO, agotada la fase conciliatoria entre las partes y el procedimiento administrativo, se someterá a la jurisdicción del Tribunal de lo Contencioso Administrativo. No obstante lo anterior, el INDE se reserva el derecho de someter a arbitraje la controversia, siempre que así se convenga entre las partes. **DÉCIMA SEGUNDA: RECHAZO.** LA GERENCIA estará en todo momento en su derecho de rechazar la OBRA que no satisfaga los requerimientos establecidos relativos a las especificaciones y valores técnicos solicitados en los Términos de Referencia. **DÉCIMA TERCERA: TERMINACIÓN DEL CONTRATO.** Son causas de terminación del CONTRATO: a) En caso de negligencia comprobada del CONTRATISTA; b) Por incumplimiento de las obligaciones contractuales; c) Por las demás causas previstas en la legislación vigente; d) Si el CONTRATISTA no mantiene vigentes las garantías establecidas; e) Si el CONTRATISTA no se presenta a cobrar el anticipo en Tesorería General del INDE en el plazo que se le indique y, f) Por mutuo acuerdo. El INDE en los casos indicados en las literales a), b), c), d) y e) puede dar por terminado el CONTRATO en cualquier momento sin responsabilidad de su parte y sin necesidad de resolución judicial alguna, previa certificación del acta administrativa en la que se haga constar la causal por parte de la UNIDAD EJECUTORA, mediante resolución emitida por la autoridad que autorizó la negociación. **DÉCIMA CUARTA: OBLIGACIONES Y PROHIBICIONES DEL CONTRATISTA. A) OBLIGACIONES.** El CONTRATISTA está obligado a: a) Cumplir con la legislación vigente en la República de Guatemala; b) Cumplir con el presente CONTRATO; c) Suministrar información que le sea requerida por el Administrador y Supervisor del Contrato; d) Presentar la documentación requerida en este CONTRATO; e) Presentarse a retirar la copia del CONTRATO con su número de registro interno en el plazo establecido; f) Presentar los seguros solicitados dentro del plazo establecido; g) El CONTRATISTA es totalmente responsable de la seguridad operativa y física de las instalaciones existentes involucradas del INDE durante la ejecución de la obra; h) El CONTRATISTA asume toda la responsabilidad laboral, civil, penal o de cualquier otra índole por daños personales o materiales que cause por cuenta propia su personal o terceros, derivados de accidentes o eventos que puedan suceder durante la ejecución de la obra, pero se reserva el derecho de suspender la obra si detecta actos inseguros; i) Atender todas las normas y disposiciones de mitigación ambiental que exija el Ministerio de Ambiente y Recursos Naturales, sin costo alguno para el INDE; j) Responder de todos los pagos

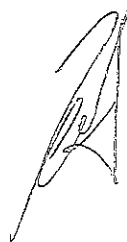

MTECNISOL

SOLUCIONES TÉCNICAS

1ra. calle "B" 16-27

Colonia Pinares de San Cristóbal
Zona 6, Mixco, Guatemala



laborales y prestaciones de sus empleados o trabajadores, quienes no podrán invocar relación laboral alguna con el INDE; k) Atender y resolver todos y cada uno de los reclamos o aclaraciones que se le presenten dentro del plazo contractual y de garantía, que por alguna razón el SUPERVISOR DEL CONTRATO le reporte de forma escrita, respondiendo al reclamo o aclaración en un plazo no mayor a diez días hábiles de que le sea notificado, caso contrario se le hará efectivo el respectivo Seguro de Caucción; l) En caso de presentar atraso en la ejecución de la obra, debe realizar las acciones necesarias y presentar el plan de contingencias al Supervisor del Contrato, para definir el cronograma de ejecución, quedando sujeto a las sanciones establecidas en los Términos de Referencia; m) Presentarse a cobrar el anticipo en Tesorería General del INDE, dentro del plazo que se le indique. **B) PROHIBICIONES:** El CONTRATISTA tiene prohibido: a) Requerir ayuda de la Unidad Ejecutora, para la realización de sus tareas específicas; b) Ceder derechos de contratación total o parcialmente; c) Subcontratar trabajos que no hayan sido aprobados y especificados en su oferta; d) Requerir al INDE mano de obra, equipos materiales, hospedaje, alimentación y transporte que pudieran necesitar para la ejecución de este CONTRATO. **DÉCIMA QUINTA: LUGAR PARA RECIBIR NOTIFICACIONES.** El INDE señala como lugar para recibir notificaciones y citaciones la séptima (7ma.) avenida dos - veintinueve (2-29), zona nueve (9), Edificio La Torre, nivel menos dos (N-2), de esta Ciudad, Gerencia de Electrificación Rural y Obras del INDE y el CONTRATISTA señala la primera (1ª) calle "B" dieciséis guion veintisiete (16-27) Colonia Pinares de San Cristóbal, zona ocho (8), Municipio de Mixco, Departamento de Guatemala y la dirección de correo electrónico, indicada en la carta de presentación de su oferta. Quedamos enteradas ambas partes que cualquier cambio de dirección deberán hacerlo saber en forma inmediata y por escrito, en el entendido que de no hacerlo se tendrá por bien hechas las notificaciones, citaciones o emplazamientos en las direcciones antes señaladas por cada una de las partes. Queda obligado el Contratista a dar aviso a la GERENCIA de cualquier cambio de que fuera objeto su representada, en cuanto a su Razón o Denominación Social. Manifiesta el CONTRATISTA que renuncia al fuero de su domicilio y se somete a los Tribunales que el INDE elija, si fuera el caso. **DÉCIMA SEXTA: AMPLIACIÓN Y VARIACIÓN EN EL CONTRATO DE OBRA:** **A) AMPLIACIÓN:** Las ampliaciones en el valor del CONTRATO DE OBRA pueden efectuarse hasta en un veinticinco por ciento (25%) de su valor original, cuya aprobación corresponderá según su monto por la autoridad que haya aprobado el CONTRATO DE OBRA. En aquellos casos en los cuales sea necesaria una ampliación mayor, ésta debe ser autorizada por la AUTORIDAD SUPREMA hasta por un monto máximo del cuarenta por ciento (40%) del valor original del CONTRATO DE OBRA. **B) VARIACIÓN:** Las variaciones en el monto del CONTRATO DE OBRA deben efectuarse a través de los siguientes documentos: A) ORDEN DE TRABAJO SUPLEMENTARIO (OTS):



TECNISOL

SOLUCIONES TÉCNICAS

1ra. calle "B" 16-27
Colonia Pinares de San Cristóbal
Zona 6, Mixco, Guatemala

instrumento para las cantidades adicionales en los Renglones de trabajo contratados, a los precios establecidos en el CONTRATO DE OBRA; B) ACUERDO DE TRABAJO EXTRA (ATE): instrumento para la contratación de renglones de trabajo no contemplados en el CONTRATO DE OBRA original. Los precios serán negociados entre las partes. C) ORDEN DE CAMBIO (OC): instrumento para la reducción de los renglones contratados que no sea necesario ejecutar. Estos documentos de variación deben contar con la aceptación de ambas partes y estar debidamente respaldados. **DÉCIMA SÉPTIMA: RECEPCIÓN Y LIQUIDACIÓN FINAL DEL CONTRATO DE OBRA. A) RECEPCIÓN.** Cuando la OBRA esté terminada, el CONTRATISTA debe dar aviso por escrito al SUPERVISOR DEL CONTRATO DE OBRA, a efecto de dar por finalizado el plazo contractual, siempre y cuando a criterio del SUPERVISOR DEL CONTRATO DE OBRA esté totalmente terminada, informando en un plazo no mayor de diez (10) días hábiles a partir del aviso del CONTRATISTA, a la GERENCIA. En caso contrario, el plazo contractual no se dará por finalizado. Con el informe presentado por el SUPERVISOR DEL CONTRATO DE OBRA, la GERENCIA nombrará una Comisión Receptora y Liquidadora integrada por tres (3) miembros, debiendo el SUPERVISOR DEL CONTRATO DE OBRA actuar como apoyo técnico de la COMISIÓN; quien hará la verificación e inspección final de la OBRA procediendo a su recepción final. Recibido el informe del SUPERVISOR DEL CONTRATO, la COMISIÓN tendrá diez (10) días hábiles para: i) Si todo está a conformidad, emitir el Acta de Recepción Final; ii) Si la OBRA no estuviese ejecutada conforme al CONTRATO DE OBRA suscrito, la COMISIÓN deberá rendir informe a la GERENCIA y al SUPERVISOR DEL CONTRATO, debiendo este último notificar al CONTRATISTA, para que proceda a corregir las deficiencias detectadas dentro del plazo que se le señale. Cuando la Comisión establezca que la obra se encuentra conforme al Contrato celebrado, suscribirá el Acta de Recepción respectiva. **B) LIQUIDACIÓN FINAL DEL CONTRATO DE OBRA.** La COMISIÓN deberá proceder a la suscripción del Acta de Liquidación del CONTRATO DE OBRA dentro de un plazo de treinta y cinco (35) días hábiles a partir de haberse efectuado el último pago. Si transcurridos estos plazos no se han suscrito las actas de liquidación siempre y cuando haya aclarado los aspectos que le fueron solicitados, el CONTRATISTA puede presentar a la GERENCIA un proyecto de liquidación del CONTRATO, el que debe ser aprobado o improbadado dentro del plazo de diez (10) días hábiles. La liquidación del CONTRATO DE OBRA, debe ser aprobada por la autoridad que aprobó la contratación y si fuere procedente, las partes se otorgarán finiquito mutuo. **DÉCIMA OCTAVA REPRESENTACIONES.** A) REPRESENTANTE DEL INDE. Durante la ejecución del CONTRATO el INDE, estará representado ante el CONTRATISTA, por el SUPERVISOR DEL CONTRATO, quien deberá ser nombrado por LA GERENCIA dentro de los cinco días hábiles siguientes a la fecha de que ésta reciba la copia del contrato debidamente registrado

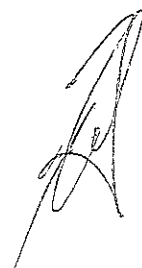

TECNISOL
SOLUCIONES TÉCNICAS
1ra. calle "B" 16-27
Colonia Pinares de San Cristobal
Zona 6, Mixco, Guatemala

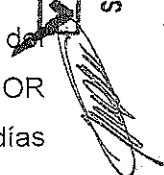

con el número de control interno del INDE, lo cual se hará del conocimiento por escrito al CONTRATISTA en forma inmediata; y, B) REPRESENTACIÓN DEL CONTRATISTA: El CONTRATISTA estará representado en sus actuaciones por su representante legal y en la ejecución del CONTRATO por el RESPONSABLE TÉCNICO DE OBRA, cuyo nombramiento se comunicará por escrito al INDE, dirigido a LA GERENCIA, por medio de una nota simple firmada por el CONTRATISTA, dentro de los cinco días hábiles de haber recibido la copia del contrato debidamente registrado con el número de control interno del INDE. **DÉCIMA NOVENA: COHECHO EL CONTRATISTA**, manifiesta que conoce las penas relativas al delito de cohecho así como las disposiciones contenidas en el "Capítulo III del Título XIII" del Decreto número diecisiete - setenta y tres del Congreso de la República de Guatemala, Código Penal y las normas jurídicas que facultan a la autoridad correspondiente del INDE, para aplicar las sanciones administrativas que pudieren corresponderle, incluyendo la inhabilitación. **VIGÉSIMA: APROBACIÓN Y ACEPTACIÓN:**

A) APROBACIÓN. La suscripción del presente Contrato de Obra fue autorizada por el Gerente General mediante providencia GG guion P guion cuatrocientos noventa y seis guion dos mil veintidós (GG-P-496-2022) de fecha veintidós (22) de diciembre del dos mil veintidós (2022), el cual queda aprobado por el Gerente General con la suscripción del mismo. **B) ACEPTACIÓN.** En los términos y condiciones estipulados, los otorgantes en la calidad con que actuamos, ACEPTAMOS el contenido del presente CONTRATO, el cual previa lectura de lo escrito y enterados de su contenido, objeto, validez y demás efectos legales, lo ratificamos, aceptamos y firmamos en doce (12) hojas de papel bond, tamaño oficio con membrete del Instituto Nacional de Electrificación -INDE-, impresas únicamente en su anverso.



ING. RAMÓN ANIBAL ROMERO SOTO
GERENTE GENERAL INDE



HIEYSON EDUARDO SOLARES CASTILLO
Propietario de la empresa mercantil TECNISOL

 **TECNISOL**
SOLUCIONES TÉCNICAS
1ra. calle "B" 16-27
Colonia Pinares de San Cristóbal
Zona-6, Mixco, Guatemala

CONTRATO ADMINISTRATIVO.

253-2023

En la ciudad de Guatemala, el uno (01) de marzo de dos mil veintitrés (2023), nosotros, **RAMÓN ANÍBAL ROMERO SOTO**, de cincuenta y ocho (58) años de edad, soltero, guatemalteco, Ingeniero Electricista, de este domicilio, con Documento Personal de Identificación -DPI-, Código Único de Identificación -CUI- número dos mil cuatrocientos cuarenta y cuatro, cincuenta y tres mil quinientos, dos mil uno (2444 53500 2001), emitido en el Registro Nacional de las Personas -RENAP- de la República de Guatemala, actúo en mi calidad de **GERENTE GENERAL DEL INSTITUTO NACIONAL DE ELECTRIFICACIÓN**, en adelante se denominará **INDE**, calidad que acredito con: a) Transcripción del ACUERDO emitido por el Consejo Directivo en PUNTO CUARTO LITERAL D) del Acta Número treinta y tres guion dos mil veintidós (33-2022), correspondiente a la Sesión Extraordinaria celebrada el veintidós (22) de abril de dos mil veintidós (2022) que contiene mi Nombramiento en el cargo de Gerente General del INDE, a partir del tres (3) de mayo del dos mil veintidós (2022). b) Certificación del Acta de Toma de Posesión del cargo como Gerente General del INDE, número ciento veintiuno guion dos mil veintidós (121-2022), de fecha tres (3) de mayo de dos mil veintidós (2022), asentada en el Libro de Actas con registro número L dos cincuenta y cuatro mil ciento setenta y dos (L2 54172), autorizado por la Contraloría General de Cuentas, once (11) de mayo de dos mil veintiuno (2021). c) Certificación de la Resolución contenida en el punto QUINTO del acta número seis guion dos mil trece (6-2013), de la sesión celebrada por el Consejo Directivo del INDE, el dieciocho (18) de febrero de dos mil trece (2013), por medio de la cual se delega en el Gerente General la Representación Legal de la Institución, y **HIEYSON EDUARDO SOLARES CASTILLO**, propietario de la empresa mercantil **TECNISOL**, de cuarenta (40) años de edad, soltero, guatemalteco, comerciante, de este domicilio, me identifico con Documento Personal de Identificación -DPI-, con Código Único de Identificación -CUI- número dos mil seiscientos cuarenta y nueve, cero cuatro mil doscientos setenta y tres, cero quinientos uno (2649 04273 0501) emitido por el Registro Nacional de las Personas -RENAP. Actúo en mi calidad de propietario de la empresa mercantil **TECNISOL**, en adelante identificada como Contratista, lo que acredito con copia legalizada de la Patente de Comercio de Empresa inscrita al número doscientos cincuenta y siete mil ochocientos uno (257801), folio quinientos sesenta y cinco (565) del libro doscientos diecinueve (219) de Empresas Mercantiles del Registro Mercantil General de la República. Ambos comparecientes aseguramos ser de los datos de identificación consignados, hallarnos en el libre ejercicio de nuestros derechos civiles y que las representaciones que ejercitamos y acreditamos son suficientes conforme a la ley y a nuestro juicio, para la celebración del presente **CONTRATO DE LA OBRA "CONSTRUCCIÓN REDES Y LÍNEAS ELÉCTRICAS DE DISTRIBUCIÓN, CASERÍO**

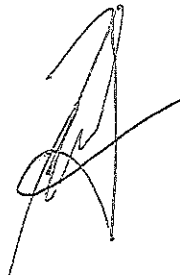

TECNISOL
SOLUCIONES TÉCNICAS
1ra. calle "B" 16-27
Colonia Pinares de San Cristóbal
Zona 6, Mixco, Guatemala



RAXUJA, MUNICIPIO DE SAN LUIS, DEPARTAMENTO DE PETÉN”, en adelante simplemente CONTRATO o CONTRATO DE OBRA, de conformidad con las cláusulas siguientes: **PRIMERA: ANTECEDENTES Y BASE LEGAL: Uno punto uno (1.1) ANTECEDENTES.** El Instituto Nacional de Electrificación -INDE- convocó a ofertar el evento de Invitación a Ofertar No. GERO/D04-2020-0008 Construcción Redes y Líneas Eléctricas de Distribución en Media y Baja Tensión a Través del Sistema de Compras Abierto (SICOA), por medio de la Gerencia de Electrificación Rural y Obras, en adelante la Gerencia. Para el efecto se elaboraron los Términos de Referencia de la Invitación a Ofertar número GERO/D04-2020-0008, se realizaron las publicaciones correspondientes y la Junta de Invitación a Ofertar Permanente del Instituto Nacional de Electrificación -INDE-, recibió las ofertas; luego del análisis y calificación realizó la adjudicación de los Renglones del uno al catorce (1 al 14) a favor de **HIEYSON EDUARDO SOLARES CASTILLO**, propietario de la empresa mercantil **TECNISOL**, según consta en Certificación del acta número cero dieciséis guion dos mil veintiuno (016-2021), de fecha uno (1) de junio del dos mil veintiuno (2021), contenida en el Libro de Actas del Ente Corporativo Junta de Invitación a Ofertar Permanente, número L dos cuarenta y cuatro mil setenta y cinco (L2 44075) autorizado por la Contraloría General de Cuentas el veintidós (22) de marzo del dos mil diecinueve (2019) y el Libro de Actas del Ente Corporativo Junta de Invitación Permanente número L dos cuarenta y cuatro mil setenta y seis (L2 44076) autorizado por la Contraloría General de Cuentas el veintidós (22) de marzo del dos mil diecinueve (2019). Esta adjudicación fue aprobada por el Consejo Directivo del INDE, mediante resolución emitida en Punto TERCERO del Acta número cuarenta y nueve guion dos mil veintiuno (49-2021) correspondiente a su Sesión Extraordinaria celebrada el veintiuno (21) de junio del dos mil veintiuno (2021) transcrita en documento CDR guion ciento treinta y ocho guion dos mil veintiuno (CDR-138-2021) de fecha veinticuatro (24) de junio del dos mil veintiuno (2021), en tal virtud se celebró el Contrato Administrativo número Doscientos cincuenta y cinco guion dos mil veintiuno (255-2021) de fecha nueve de julio del dos mil veintiuno (2021) que contiene el Contrato SICOA correspondiente y su modificación y ampliación contenida en contrato administrativo número trescientos treinta y seis guion dos mil veintidós (336-2022) de fecha uno (01) de agosto de dos mil veintidós (2022). **Uno punto dos (1.2) BASE LEGAL.** Este contrato tiene su base legal en lo establecido en los Artículos números dos (2), veintisiete (27), treinta y cinco (35), treinta y seis (36), cincuenta y nueve (59), sesenta (60) y sesenta y uno (61) del Reglamento de Compras, Contrataciones y Enajenaciones del Instituto Nacional de Electrificación -INDE-. **SEGUNDA: DOCUMENTOS QUE FORMAN PARTE DEL PRESENTE CONTRATO.** Forman parte de este contrato: a) Los Términos de Referencia y adendas que se hubieren emitido; b) La OFERTA Original Técnica y Económica presentada por el CONTRATISTA al INDE el once (11) de mayo del

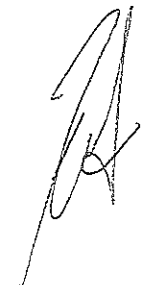

TECNISOL
SOLUCIONES TÉCNICAS
1ra. calle "B" 16-27
Colección Pinares de San Cristóbal
Zona 6, Mivra, Guatemala

dos mil veintiuno (2021), así como la Cotización de Precios y Planos de Replanteo del Diseño del proyecto presentados con fecha veinticinco (25) de noviembre de dos mil veintidós (2022); c) El CONTRATO SICOA así como su modificación y ampliación; y, d) El expediente formado para el efecto. En caso de existir diferencia o discrepancia entre los documentos descritos, debe prevalecer en su orden este contrato, los Términos de Referencia, la oferta presentada por el contratista y el expediente administrativo.

TERCERA: OBJETO Y ALCANCES DEL CONTRATO: Tres punto uno (3.1). OBJETO: Tanto el INDE como el CONTRATISTA, manifestamos que el objeto de este Contrato es la Construcción Redes y Líneas Eléctricas de Distribución, Caserío Raxuja, Municipio de San Luis, Departamento de Petén, de la Gerencia de Electrificación Rural y Obras del Instituto Nacional de Electrificación –INDE-. **Tres Punto Dos (3.2) ALCANCES:** El CONTRATISTA se compromete a efectuar los alcances de la presente contratación, de conformidad con todos los requerimientos indicados en las Disposiciones Técnicas de los Términos de Referencia y la OFERTA adjudicada, para la Obra Construcción Redes y Líneas Eléctricas de Distribución, Caserío Raxuja, Municipio de San Luis, Departamento de Petén, (Según Capítulo II de los Términos de Referencia). El CONTRATISTA debe cumplir los plazos de entrega, así como todas las actividades propuestas en el CRONOGRAMA DE EJECUCIÓN. Los cambios en las especificaciones técnicas siempre que no varíen la cantidad o precio de la obra, ni sea de calidad inferior a la ofertada, pueden ser aprobados por la autoridad que haya aprobado la negociación original. **CUARTA: VIGENCIA, PLAZO, LUGAR DE EJECUCIÓN Y PRÓRROGA: Cuatro punto uno (4.1) VIGENCIA:** Período comprendido desde la fecha de suscripción del CONTRATO DE OBRA, hasta la fecha de aprobación de la liquidación del mismo. **Cuatro punto dos (4.2) PLAZO:** El plazo es de CIENTO DIEZ (110) DÍAS HÁBILES contados a partir de la recepción por parte del CONTRATISTA, de la fotocopia del CONTRATO DE OBRA, con el número de Registro de Control Interno del INDE. **Cuatro punto tres (4.3.) LUGAR DE EJECUCIÓN:** La OBRA será entregada en las condiciones establecidas en el presente CONTRATO en el Caserío Raxuja, Municipio de San Luis, Departamento de Petén. **Cuatro punto cuatro (4.4.) PRÓRROGA:** A solicitud del CONTRATISTA o por necesidad del INDE, y en forma razonada, el plazo contractual para la ejecución del presente contrato de obra, puede ser prorrogado por caso fortuito, fuerza mayor o por cualquier otra causa no imputable a éstos, que les imposibilite el cumplimiento de sus obligaciones dentro del plazo establecido. Debiendo cumplirse con lo establecido en el Artículo 64 del Reglamento de Compras, Contrataciones y Enajenaciones del INDE. Para el efecto, el CONTRATISTA debe presentar solicitud escrita dentro del plazo de diez (10) días hábiles de acaecido el hecho en que fundamenta la prórroga, adjuntando toda la documentación que justifique su solicitud. La prórroga se autorizará por parte de la GERENCIA, con base al informe técnico que justifique la misma, emitido por el

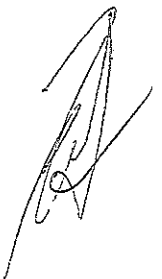

TECNISOL
SOLUCIONES TÉCNICAS

1ra. calle "B" 16-27
Colonia Pinares de San Cristobal
Zona 6, Mixco, Guatemala



SUPERVISOR DEL CONTRATO, con el visto bueno del ADMINISTRADOR DEL CONTRATO, bajo su estricta responsabilidad; en el caso de autorizarse la prórroga el CONTRATISTA debe constituir o prorrogar los seguros de caución que se requieran.

QUINTA: PRECIO Y FORMA DE PAGO. A) PRECIO. El precio total de la presente contratación es de **UN MILLÓN VEINTICUATRO MIL TRESCIENTOS SESENTA QUETZALES CON CINCUENTA Y TRES CENTAVOS (Q. 1,024,360.53)**, que incluye el Impuesto al Valor Agregado. B) FORMA DE PAGO. El pago de todos los trabajos realizados se efectuará por medio de órdenes de compra y pago en Quetzales y se hará efectivo de la forma siguiente: B.i) Anticipo. El INDE otorgará contra la presentación de recibo numerado el veinte por ciento (20%) del valor total del CONTRATO, previa presentación por parte del CONTRATISTA de los documentos establecidos en la literal C) sub literal C.i), de la presente cláusula. Si el CONTRATISTA no invierte estos recursos conforme al cronograma de ejecución de los trabajos contratados y al programa de inversión de anticipo, el contrato podrá darse por terminado sin responsabilidad para el INDE, haciéndose efectivo el seguro de caución de anticipo, sin perjuicio de las demás sanciones que correspondan. El total del anticipo le será descontado al CONTRATISTA en el primer pago que se realice. B.ii) Primer pago: por el sesenta por ciento (60%) del valor total del CONTRATO menos el cien por ciento (100%) del anticipo otorgado al CONTRATISTA, cuando la OBRA presente el sesenta por ciento (60%) de avance físico en su construcción, así como la presentación por parte del CONTRATISTA de los documentos establecidos en la literal C) sub literal C.ii), de la presente cláusula; B.iii) Segundo pago: por el veinticinco por ciento (25%) del valor total del CONTRATO, cuando la OBRA presente el ochenta y cinco por ciento (85%) de avance físico en su construcción, así como la presentación por parte del CONTRATISTA de los documentos establecidos en la literal C) sub literal C.ii), de la presente cláusula; B.iv) Pago final: por el quince por ciento (15%) del valor total del CONTRATO, cuando la OBRA esté finalizada al cien por ciento (100%) en su construcción, así como la presentación por parte del CONTRATISTA de los documentos establecidos en la literal C) sub literal C.iii), de la presente cláusula. C). Documentos necesarios para el pago. El CONTRATISTA deberá presentar la siguiente documentación: C.i) Anticipo. Solicitud del anticipo por el CONTRATISTA dirigida a la GERENCIA; recibo numerado a nombre del INDE; informe del SUPERVISOR DEL CONTRATO, que haga constar que se realizó el replanteo de la OBRA; programa de inversión del anticipo elaborado por el CONTRATISTA, firmado y sellado; cronograma de ejecución de los trabajos elaborado por el CONTRATISTA, firmado y sellado; copia del CONTRATO SICOA, así como su modificación y ampliación; copia del CONTRATO DE OBRA; copia de la póliza del seguro de caución de anticipo con su respectivo dictamen favorable de Asesoría Jurídica Corporativa del INDE; copia de la póliza del seguro de caución de cumplimiento del CONTRATO con su respectivo dictamen

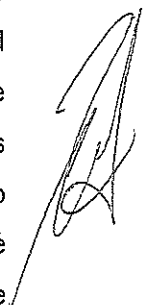

TECNISOL
SOLUCIONES TÉCNICAS
1ra. calle "B" 16-27
Colonia Pinares de San Cristóbal
Zona 6, Mixco, Guatemala

favorable de Asesoría Jurídica Corporativa del INDE; copia de la póliza del seguro de responsabilidad civil contractual con su respectivo dictamen favorable de Asesoría Jurídica Corporativa del INDE. C.ii) Primer y segundo pago. Solicitud de pago del CONTRATISTA dirigida a la GERENCIA; Factura Electrónica en Línea -FEL-, indicando en forma impresa el régimen afecto al Impuesto Sobre la Renta -ISR-; fotocopia autenticada de la licencia extendida por la DISTRIBUIDORA (únicamente para el primer pago); copia de la solicitud de supervisión de avance de la OBRA; copia del informe de supervisión del SUPERVISOR DEL CONTRATO; copia de la póliza vigente o endosos vigentes (si hubieren) del seguro de caución de anticipo con sus respectivos dictámenes favorables de Asesoría Jurídica Corporativa del INDE (únicamente para el primer pago); copia de la póliza vigente o endosos vigentes (si hubieren) del seguro de caución de cumplimiento del CONTRATO con sus respectivos dictámenes favorables de Asesoría Jurídica Corporativa del INDE; copia de la póliza vigente o endosos vigentes (si hubieren) del seguro de responsabilidad civil contractual con sus respectivos dictámenes favorables de Asesoría Jurídica Corporativa del INDE. C.iii) Pago final. Solicitud de pago del CONTRATISTA dirigida a la GERENCIA; Factura Electrónica en Línea -FEL-, indicando en forma impresa el régimen afecto al Impuesto Sobre la Renta -ISR-; copia del aviso de finalización de la OBRA; copia del informe de supervisión del SUPERVISOR DEL CONTRATO; certificación original del acta de recepción e inspección final de la Comisión Receptora y Liquidadora del INDE; planos finales, según lo requerido en el Capítulo II, numeral 2.1, literal "q)" de los Términos de Referencia, también deben estar firmados y sellados por el SUPERVISOR DEL CONTRATO; copia de los documentos de variaciones contractuales (si hubieren); copia de la póliza vigente o endosos vigentes (si hubieren) del seguro de caución de cumplimiento del CONTRATO con sus respectivos dictámenes favorables de Asesoría Jurídica Corporativa del INDE; copia de la póliza vigente o endosos vigentes (si hubieren) del seguro de responsabilidad civil contractual con sus respectivos dictámenes favorables de Asesoría Jurídica Corporativa del INDE; copia de la póliza del seguro de caución de conservación de calidad y funcionamiento de la obra con su respectivo dictamen favorable de Asesoría Jurídica Corporativa del INDE; copia de la póliza del seguro de caución de saldos deudores con su respectivo dictamen favorable de Asesoría Jurídica Corporativa del INDE. **SEXTA: PARTIDA PRESUPUESTARIA.** Los pagos que se deriven de la OBRA contenida en el contrato, se efectuarán con cargo a la partida presupuestaria 2023-21100080-104-14-00-001-000-113-2021 de la Gerencia de Electrificación Rural y Obras del presupuesto vigente o la que se designe en los próximos ejercicios presupuestarios. **SÉPTIMA: IMPUESTOS, PERMISOS, LICENCIAS Y RESOLUCIONES.** El Contratista está obligado ante el Fisco al pago de los impuestos que de conformidad con la ley le corresponda derivado de este contrato, así mismo deberá obtener todos los permisos, licencias y resoluciones necesarios

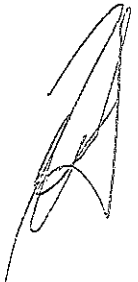

TECNISOL

SOLUCIONES TÉCNICAS

1ra. calle "B" 16-27
Colonia Pinares de San Cristóbal
Zona 6, Mixco, Guatemala

para la ejecución de la obra. **OCTAVA: SEGUROS:** El Contratista deberá presentar los seguros que se le requieran. Los mismos deberán formalizarse mediante póliza extendida a favor del Instituto Nacional de Electrificación –INDE–, por una institución debidamente autorizada para operar en la República de Guatemala, de reconocida solvencia y capacidad financiera, aceptada por el INDE y en la moneda en que se presente la OFERTA y se efectúe la adjudicación, en los cuales se debe indicar, que en caso de incumplimiento por parte del CONTRATISTA, los mismos se harán efectivos por la aseguradora con el simple requerimiento del INDE, sin necesidad de trámite administrativo o actuación judicial. El ADMINISTRADOR del CONTRATO, será el único responsable de solicitar y velar por la vigencia de los seguros incluidos en este contrato, quien a su vez mantendrá informado al SUPERVISOR DEL CONTRATO. El CONTRATISTA deberá presentar los Seguros que se le requieran, en la Gerencia de Electrificación Rural y Obras. La División de Obras y Contratos incorporará los documentos de soporte necesarios (se exceptúa copia de Contratos Administrativos) quien posteriormente deberá trasladarlos a Asesoría Jurídica Corporativa para su respectivo dictamen. **Ocho punto uno (8.1) Seguro de caución de cumplimiento de CONTRATO DE OBRA:** El CONTRATISTA debe constituir y presentar un seguro de caución de cumplimiento que garantice el cumplimiento de la totalidad de las condiciones y obligaciones establecidas en el presente CONTRATO. Este seguro de caución debe ser presentado dentro de los diez (10) días hábiles siguientes de la entrega al CONTRATISTA de la fotocopia del CONTRATO DE OBRA con su número de registro de control interno, el cual debe otorgarse por el veinte por ciento (20%) del valor del CONTRATO DE OBRA y estará vigente desde la fecha de suscripción del CONTRATO DE OBRA hasta por cuatro (4) meses posteriores al vencimiento del plazo del CONTRATO DE OBRA antes referido, en el entendido que en caso el plazo del CONTRATO DE OBRA se prorrogue, el CONTRATISTA debe prorrogar también la presente garantía. Si el CONTRATISTA incumple con las condiciones y obligaciones contraídas en el CONTRATO DE OBRA que oportunamente suscriba, el seguro de caución de cumplimiento se ejecutará con base al informe del SUPERVISOR DE CONTRATO con el visto bueno del ADMINISTRADOR DEL CONTRATO, presentado por la GERENCIA a la GERENCIA GENERAL, por medio de quien ésta designe. En la póliza del seguro de caución de cumplimiento se debe indicar que, en caso de incumplimiento por parte del CONTRATISTA, el mismo se hará efectivo por la Aseguradora con el simple requerimiento del INDE, sin necesidad de trámite administrativo o actuación judicial. **Ocho punto dos (8.2) Seguro de caución de anticipo de CONTRATO DE OBRA** Previo a que se otorgue el anticipo correspondiente, el CONTRATISTA debe constituir a favor y a entera satisfacción del INDE un seguro que cubra el cien por ciento (100%) de su valor, para garantizar su correcta utilización y estará vigente por el plazo del CONTRATO DE OBRA y deberá ampliar su



TECNISOL
SOLUCIONES TÉCNICAS
1ra. calle "B" 16-27
Colonia Pinares de San Cristóbal
Zona 6, Mixco, Guatemala

vigencia hasta su total amortización. En la póliza del seguro de caución de anticipo se debe indicar que, en caso de incumplimiento por parte del CONTRATISTA, el mismo se hará efectivo por la Aseguradora con el simple requerimiento del INDE, sin necesidad de trámite administrativo o actuación judicial. **Ocho punto tres (8.3) Seguro de caución de conservación de calidad y funcionamiento del CONTRATO DE OBRA** Dentro de los diez (10) días hábiles posteriores a que se le entregue al CONTRATISTA la certificación del acta de recepción final emitida por la COMISIÓN, éste responderá por la calidad y funcionamiento de la OBRA, mediante un seguro de caución por el quince por ciento (15%) del valor total del CONTRATO DE OBRA y cubrirá el valor de las reparaciones de las fallas y/o desperfectos que le sean imputables y que aparecieren en el tiempo de responsabilidad. Si el CONTRATISTA no presenta este seguro de caución dentro del plazo establecido, el INDE ejecutará el seguro de caución de cumplimiento. Este seguro de caución sustituirá el seguro de caución de cumplimiento y debe de estar vigente durante dieciocho (18) meses contados a partir de la fecha del acta de recepción final de la OBRA. El vencimiento del tiempo de responsabilidad previsto en el párrafo anterior, no exime al CONTRATISTA de la responsabilidad por destrucción o deterioro de los bienes debido a dolo o culpa de su parte por el plazo de cinco (5) años, contados a partir de la fecha de recepción definitiva de la OBRA. En la póliza del seguro de caución de conservación de calidad y funcionamiento se debe indicar que, en caso de incumplimiento por parte del CONTRATISTA, el mismo se hará efectivo por la Aseguradora con el simple requerimiento del INDE, sin necesidad de trámite administrativo o actuación judicial. **Ocho punto cuatro (8.4) Seguro de caución de saldos deudores del CONTRATO DE OBRA** Para garantizar el pago de saldos deudores que pudieran resultar a favor del INDE o de terceros en la liquidación, el CONTRATISTA debe presentar seguro de caución por el cinco por ciento (5%) del valor original del CONTRATO DE OBRA, dentro de los diez (10) días hábiles posteriores a que se le entregue al CONTRATISTA la certificación del acta de recepción final por parte de la COMISIÓN y estará vigente por trescientos sesenta y cinco (365) días calendario. Aprobada la liquidación, si no hubiere saldos deudores, se cancelará esta garantía. En la póliza del seguro de saldos deudores se debe indicar que, en caso de incumplimiento por parte del CONTRATISTA, el mismo se hará efectivo por la Aseguradora con el simple requerimiento del INDE, sin necesidad de trámite administrativo o actuación judicial. **Ocho punto cinco (8.5) Seguro de responsabilidad civil contractual del CONTRATO DE OBRA.** El CONTRATISTA debe adquirir un seguro de responsabilidad civil, por un valor equivalente al dos por ciento (2%) del valor total del CONTRATO DE OBRA, no pudiendo ser el seguro mencionado menor de cincuenta mil quetzales (Q. 50,000.00), que cubra daños a terceros o a bienes propiedad del INDE, ocasionados por el CONTRATISTA y/o su personal. El CONTRATISTA en todo caso debe indemnizar a los afectados y dejar a salvo al INDE, sus



TECNISOL
SOLUCIONES TÉCNICAS
1ra. calle "B" 16-27
Colonia Pinares de San Cristobal
Zona 16



funcionarios, agentes y empleados de los reclamos que pudieren surgir debido al mal uso de cualesquiera aparatos, equipos, materiales o procedimientos patentados o con derechos reservados y deberá indemnizar al INDE por cualquier costo de daños a que se viere obligado a pagar por tal infracción en cualquier tiempo durante la ejecución del CONTRATO DE OBRA. Este seguro deberá estar vigente durante el plazo del contrato y presentarse juntamente con el seguro de caución de cumplimiento del CONTRATO DE OBRA.

NOVENA: SANCIONES POR RETRASO. El retraso del CONTRATISTA en la entrega de la OBRA, en el plazo previsto, por causas imputables a él, se sancionará dentro de los cinco (5) días hábiles posteriores a que se haya certificado el incumplimiento, con el pago de una multa por cada día hábil de atraso del uno punto cinco por millar (1.5 ‰) del valor de la contratación y en los casos de entregas periódicas, la sanción se calculará solamente sobre el valor de la o las entregas en que se diera el retraso, el porcentaje de la sanción sumado no podrá exceder del cinco por ciento (5%) del valor total de la negociación, la que se calculará bajo la responsabilidad directa de la UNIDAD EJECUTORA e impuesta por la GERENCIA. Para el efecto el cómputo del retraso, se hará en base a días hábiles de atraso, lo que se deberá hacer constar en las actas correspondientes a requerimiento por escrito del CONTRATISTA, la multa puede ser deducida del último pago.

DÉCIMA: FUERZA MAYOR Y CASO FORTUITO. Cuando las facultades del INDE o del CONTRATISTA para cumplir debidamente con sus obligaciones contractuales, sean obstaculizadas, perjudicadas, interrumpidas o de cualquier forma demoradas, por acciones, fuerza o circunstancias naturales o de otra índole, pero totalmente fuera de control de las partes afectadas, tales como: incendios, rayos, epidemias, tormentas, explosiones, huelgas, disturbios callejeros, vandalismo, sabotaje, rebeliones, deslaves, terremotos, erupciones volcánicas, inundaciones, crecidas de ríos, acciones hostiles, guerras, invasiones, demoras en el trámite de aprobación de descargos por parte de los entes reguladores del sistema eléctrico del país, demoras en el trámite de servidumbres de conducción de energía eléctrica, demora en la autorización de permisos y licencias por parte de entes externos se considerará como un caso de fuerza mayor o caso fortuito. La parte afectada por una situación como las indicadas anteriormente, está obligada a: a) Informar a la otra parte, por el medio más expedito posible, sobre las circunstancias y el impacto ocasionado; b) Tomar todas las precauciones posibles para proteger y preservar la totalidad de los recursos afectados; c) Tratar de obtener con toda diligencia y dedicación la superación, reducción o desaparición de las causas que la provocaron; d) Solicitar, si procediere, prórroga del plazo, dentro de los diez (10) días de acaecido el hecho, conforme a lo establecido en el artículo sesenta y cuatro (64) del REGLAMENTO. En caso de desacuerdo entre el INDE y el CONTRATISTA en lo que respecta a la interpretación y duración de las condiciones existentes en los casos de fuerza mayor o caso fortuito descritas con anterioridad, las



TECNISOL

SOLUCIONES TÉCNICAS

1ra. calle "B" 16-27
Colonia Pinares de San Cristobal
Zona 6, Mixco, Guatemala



mismas se resolverán de acuerdo a lo establecido en la cláusula siguiente. **DÉCIMA PRIMERA: CONTROVERSIA.** Toda controversia que surja entre el CONTRATISTA y el INDE, relativa al cumplimiento, interpretación, aplicación y efectos del presente CONTRATO, agotada la fase conciliatoria entre las partes y el procedimiento administrativo, se someterá a la jurisdicción del Tribunal de lo Contencioso Administrativo. No obstante lo anterior, el INDE se reserva el derecho de someter a arbitraje la controversia, siempre que así se convenga entre las partes. **DÉCIMA SEGUNDA: RECHAZO.** LA GERENCIA estará en todo momento en su derecho de rechazar la OBRA que no satisfaga los requerimientos establecidos relativos a las especificaciones y valores técnicos solicitados en los Términos de Referencia. **DÉCIMA TERCERA: TERMINACIÓN DEL CONTRATO.** Son causas de terminación del CONTRATO: a) En caso de negligencia comprobada del CONTRATISTA; b) Por incumplimiento de las obligaciones contractuales; c) Por las demás causas previstas en la legislación vigente; d) Si el CONTRATISTA no mantiene vigentes las garantías establecidas; e) Si el CONTRATISTA no se presenta a cobrar el anticipo en Tesorería General del INDE en el plazo que se le indique y, f) Por mutuo acuerdo. El INDE en los casos indicados en las literales a), b), c), d) y e) puede dar por terminado el CONTRATO en cualquier momento sin responsabilidad de su parte y sin necesidad de resolución judicial alguna, previa certificación del acta administrativa en la que se haga constar la causal por parte de la UNIDAD EJECUTORA, mediante resolución emitida por la autoridad que autorizó la negociación. **DÉCIMA CUARTA: OBLIGACIONES Y PROHIBICIONES DEL CONTRATISTA. A) OBLIGACIONES.** El CONTRATISTA está obligado a: a) Cumplir con la legislación vigente en la República de Guatemala; b) Cumplir con el presente CONTRATO; c) Suministrar información que le sea requerida por el Administrador y Supervisor del Contrato; d) Presentar la documentación requerida en este CONTRATO; e) Presentarse a retirar la copia del CONTRATO con su número de registro interno en el plazo establecido; f) Presentar los seguros solicitados dentro del plazo establecido; g) El CONTRATISTA es totalmente responsable de la seguridad operativa y física de las instalaciones existentes involucradas del INDE durante la ejecución de la obra; h) El CONTRATISTA asume toda la responsabilidad laboral, civil, penal o de cualquier otra índole por daños personales o materiales que cause por cuenta propia su personal o terceros, derivados de accidentes o eventos que puedan suceder durante la ejecución de la obra, pero se reserva el derecho de suspender la obra si detecta actos inseguros; i) Atender todas las normas y disposiciones de mitigación ambiental que exija el Ministerio de Ambiente y Recursos Naturales, sin costo alguno para el INDE; j) Responder de todos los pagos laborales y prestaciones de sus empleados o trabajadores, quienes no podrán invocar relación laboral alguna con el INDE; k) Atender y resolver todos y cada uno de los reclamos o aclaraciones que se le presenten dentro del plazo contractual y de garantía, que por

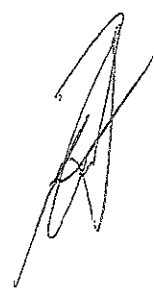

ETECNISOL

SOLUCIONES TÉCNICAS

1ra. calle "B" 16-27
Colonia Pinares de San Cristóbal
Zona 6. Mixco Guatemala



alguna razón el SUPERVISOR DEL CONTRATO le reporte de forma escrita, respondiendo al reclamo o aclaración en un plazo no mayor a diez días hábiles de que le sea notificado, caso contrario se le hará efectivo el respectivo Seguro de Caución; l) En caso de presentar atraso en la ejecución de la obra, debe realizar las acciones necesarias y presentar el plan de contingencias al Supervisor del Contrato, para definir el cronograma de ejecución, quedando sujeto a las sanciones establecidas en los Términos de Referencia; m) Presentarse a cobrar el anticipo en Tesorería General del INDE, dentro del plazo que se le indique. **B) PROHIBICIONES:** El CONTRATISTA tiene prohibido: a) Requerir ayuda de la Unidad Ejecutora, para la realización de sus tareas específicas; b) Ceder derechos de contratación total o parcialmente; c) Subcontratar trabajos que no hayan sido aprobados y especificados en su oferta; d) Requerir al INDE mano de obra, equipos materiales, hospedaje, alimentación y transporte que pudieran necesitar para la ejecución de este CONTRATO. **DÉCIMA QUINTA: LUGAR PARA RECIBIR NOTIFICACIONES.** El INDE señala como lugar para recibir notificaciones y citaciones la séptima (7ma.) avenida dos - veintinueve (2-29), zona nueve (9), Edificio La Torre, nivel menos dos (N-2), de esta Ciudad, Gerencia de Electrificación Rural y Obras del INDE y el CONTRATISTA señala la primera (1ª) calle "B" dieciséis guion veintisiete (16-27) Colonia Pinares de San Cristóbal, zona ocho (8), Municipio de Mixco, Departamento de Guatemala y la dirección de correo electrónico, indicada en la carta de presentación de su oferta. Quedamos enteradas ambas partes que cualquier cambio de dirección deberán hacerlo saber en forma inmediata y por escrito, en el entendido que de no hacerlo se tendrá por bien hechas las notificaciones, citaciones o emplazamientos en las direcciones antes señaladas por cada una de las partes. Queda obligado el Contratista a dar aviso a la GERENCIA de cualquier cambio de que fuera objeto su representada, en cuanto a su Razón o Denominación Social. Manifiesta el CONTRATISTA que renuncia al fuero de su domicilio y se somete a los Tribunales que el INDE elija, si fuera el caso. **DÉCIMA SEXTA: AMPLIACIÓN Y VARIACIÓN EN EL CONTRATO DE OBRA:** **A) AMPLIACIÓN:** Las ampliaciones en el valor del CONTRATO DE OBRA pueden efectuarse hasta en un veinticinco por ciento (25%) de su valor original, cuya aprobación corresponderá según su monto por la autoridad que haya aprobado el CONTRATO DE OBRA. En aquellos casos en los cuales sea necesaria una ampliación mayor, ésta debe ser autorizada por la AUTORIDAD SUPREMA hasta por un monto máximo del cuarenta por ciento (40%) del valor original del CONTRATO DE OBRA. **B) VARIACIÓN:** Las variaciones en el monto del CONTRATO DE OBRA deben efectuarse a través de los siguientes documentos: **A) ORDEN DE TRABAJO SUPLEMENTARIO (OTS):** instrumento para las cantidades adicionales en los Renglones de trabajo contratados, a los precios establecidos en el CONTRATO DE OBRA; **B) ACUERDO DE TRABAJO EXTRA (ATE):** instrumento para la contratación de renglones de trabajo no contemplados en el

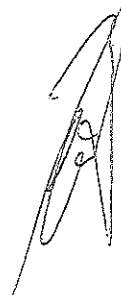

TECNISOL
SOLUCIONES TÉCNICAS

1ra. calle "B" 16-27
Colonia Pinares de San Cristóbal
Zona 6, Mixco, Guatemala



CONTRATO DE OBRA original. Los precios serán negociados entre las partes. C) ORDEN DE CAMBIO (OC): instrumento para la reducción de los renglones contratados que no sea necesario ejecutar. Estos documentos de variación deben contar con la aceptación de ambas partes y estar debidamente respaldados. **DÉCIMA SÉPTIMA: RECEPCIÓN Y LIQUIDACIÓN FINAL DEL CONTRATO DE OBRA. A) RECEPCIÓN.** Cuando la OBRA esté terminada, el CONTRATISTA debe dar aviso por escrito al SUPERVISOR DEL CONTRATO DE OBRA, a efecto de dar por finalizado el plazo contractual, siempre y cuando a criterio del SUPERVISOR DEL CONTRATO DE OBRA esté totalmente terminada, informando en un plazo no mayor de diez (10) días hábiles a partir del aviso del CONTRATISTA, a la GERENCIA. En caso contrario, el plazo contractual no se dará por finalizado. Con el informe presentado por el SUPERVISOR DEL CONTRATO DE OBRA, la GERENCIA nombrará una Comisión Receptora y Liquidadora integrada por tres (3) miembros, debiendo el SUPERVISOR DEL CONTRATO DE OBRA actuar como apoyo técnico de la COMISIÓN; quien hará la verificación e inspección final de la OBRA procediendo a su recepción final. Recibido el informe del SUPERVISOR DEL CONTRATO, la COMISIÓN tendrá diez (10) días hábiles para: i) Si todo está a conformidad, emitir el Acta de Recepción Final; ii) Si la OBRA no estuviese ejecutada conforme al CONTRATO DE OBRA suscrito, la COMISIÓN deberá rendir informe a la GERENCIA y al SUPERVISOR DEL CONTRATO, debiendo este último notificar al CONTRATISTA, para que proceda a corregir las deficiencias detectadas dentro del plazo que se le señale. Cuando la Comisión establezca que la obra se encuentra conforme al Contrato celebrado, suscribirá el Acta de Recepción respectiva. **B) LIQUIDACIÓN FINAL DEL CONTRATO DE OBRA.** La COMISIÓN deberá proceder a la suscripción del Acta de Liquidación del CONTRATO DE OBRA dentro de un plazo de treinta y cinco (35) días hábiles a partir de haberse efectuado el último pago. Si transcurridos estos plazos no se han suscrito las actas de liquidación, siempre y cuando haya aclarado los aspectos que le fueron solicitados, el CONTRATISTA puede presentar a la GERENCIA un proyecto de liquidación del CONTRATO, el que debe ser aprobado o improbadado dentro del plazo de diez (10) días hábiles. La liquidación del CONTRATO DE OBRA, debe ser aprobada por la autoridad que aprobó la contratación y si fuere procedente, las partes se otorgarán finiquito mutuo. **DÉCIMA OCTAVA: REPRESENTACIONES. A) REPRESENTANTE DEL INDE.** Durante la ejecución del CONTRATO el INDE, estará representado ante el CONTRATISTA, por el SUPERVISOR DEL CONTRATO, quien deberá ser nombrado por LA GERENCIA dentro de los cinco días hábiles siguientes a la fecha de que ésta reciba la copia del contrato debidamente registrado con el número de control interno del INDE, lo cual se hará del conocimiento por escrito al CONTRATISTA en forma inmediata; y, **B) REPRESENTACIÓN DEL CONTRATISTA:** El CONTRATISTA estará representado en sus actuaciones por su representante legal y en la

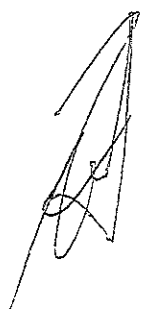

TECNISOL
SOLUCIONES TÉCNICAS

1ra. calle "B" 16-27
Colonia Pinares de San Cristobal
Zona 6, Mixco, Guatemala.



ejecución del CONTRATO por el RESPONSABLE TÉCNICO DE OBRA, cuyo nombramiento se comunicará por escrito al INDE, dirigido a LA GERENCIA, por medio de una nota simple firmada por el CONTRATISTA, dentro de los cinco días hábiles de haber recibido la copia del contrato debidamente registrado con el número de control interno del INDE. **DÉCIMA NOVENA: COHECHO EL CONTRATISTA**, manifiesta que conoce las penas relativas al delito de cohecho así como las disposiciones contenidas en el "Capítulo III del Título XIII" del Decreto número diecisiete - setenta y tres del Congreso de la República de Guatemala, Código Penal y las normas jurídicas que facultan a la autoridad correspondiente del INDE, para aplicar las sanciones administrativas que pudieren corresponderle, incluyendo la inhabilitación. **VIGÉSIMA: APROBACIÓN Y ACEPTACIÓN:**

A) APROBACIÓN. La suscripción del presente Contrato de Obra fue autorizada por el Gerente General mediante providencia GG guion P guion quinientos once guion dos mil veintidós (GG-P-⁵¹¹524-2022) de fecha veintiocho (28) de diciembre del dos mil veintidós (2022), el cual queda aprobado por el Gerente General con la suscripción del mismo. **B) ACEPTACIÓN.** En los términos y condiciones estipulados, los otorgantes en la calidad con que actuamos, ACEPTAMOS el contenido del presente CONTRATO, el cual previa lectura de lo escrito y enterados de su contenido, objeto, validez y demás efectos legales, lo ratificamos, aceptamos y firmamos en doce (12) hojas de papel bond, tamaño oficio con membrete del Instituto Nacional de Electrificación -INDE-, impresas únicamente en su anverso. Tdo. 524. Omítase; E.L. 511, Léase.



ING. RAMÓN ANIBAL ROMERO SOTO
GERENTE GENERAL INDE



HIEYSON EDUARDO SOLARES CASTILLO
Propietario de la empresa mercantil TECNISOL

TECNISOL

SOLUCIONES TÉCNICAS

1ra. calle "B" 16-27

Colonia Pinares de San Cristobal

Zona 6, Mixco, Guatemala

294=2023

CONTRATO ADMINISTRATIVO.

En la ciudad de Guatemala, el nueve (9) de febrero de dos mil veintitrés (2023), nosotros, **RAMÓN ANÍBAL ROMERO SOTO**, de cincuenta y ocho (58) años de edad, soltero, guatemalteco, Ingeniero Electricista, de este domicilio, con Documento Personal de Identificación -DPI-, Código Único de Identificación -CUI- número dos mil cuatrocientos cuarenta y cuatro, cincuenta y tres mil quinientos, dos mil uno (2444 53500 2001), emitido en el Registro Nacional de las Personas -RENAP- de la República de Guatemala, actúo en mi calidad de **GERENTE GENERAL DEL INSTITUTO NACIONAL DE ELECTRIFICACIÓN**, en adelante se denominará **INDE**, calidad que acredito con: a) Transcripción del ACUERDO emitido por el Consejo Directivo en PUNTO CUARTO LITERAL D) del Acta Número treinta y tres guion dos mil veintidós (33-2022), correspondiente a la Sesión Extraordinaria celebrada el veintidós (22) de abril de dos mil veintidós (2022) que contiene mi Nombramiento en el cargo de Gerente General del INDE, a partir del tres (3) de mayo del dos mil veintidós (2022). b) Certificación del Acta de Toma de Posesión del cargo como Gerente General del INDE, número ciento veintiuno guion dos mil veintidós (121-2022), de fecha tres (3) de mayo de dos mil veintidós (2022), asentada en el Libro de Actas con registro número L dos cincuenta y cuatro mil ciento setenta y dos (L2 54172), autorizado por la Contraloría General de Cuentas, el once (11) de mayo de dos mil veintiuno (2021). c) Certificación de la Resolución contenida en el punto CUARTO del acta número seis guion dos mil veintitrés (6-2023) de la sesión ordinaria celebrada por el Consejo Directivo del INDE, el diecinueve (19) de enero del dos mil veintitrés (2023), por medio de la cual faculta al Gerente General y le delega la Representación Legal de la Institución, para la suscripción del presente contrato, y **HIEYSON EDUARDO SOLARES CASTILLO**, propietario de la empresa mercantil **TECNISOL**, de cuarenta años de edad, soltero, guatemalteco, comerciante, de este domicilio, me identifico con Documento Personal de Identificación -DPI-, con Código Único de Identificación -CUI- número dos mil seiscientos cuarenta y nueve, cero cuatro mil doscientos setenta y tres, cero quinientos uno (2649 04273 0501) emitido por el Registro Nacional de las Personas -RENAP. Actúo en mi calidad de propietario de la empresa mercantil **TECNISOL**, en adelante identificada como Contratista, lo que acredito con copia legalizada de la Patente de Comercio de Empresa inscrita al número doscientos cincuenta y siete mil ochocientos uno (257801), folio quinientos sesenta y cinco (565) del libro doscientos diecinueve (219) de Empresas Mercantiles del Registro Mercantil General de la República. Ambos comparecientes aseguramos ser de los datos de identificación consignados, hallarnos en el libre ejercicio de nuestros derechos civiles y que las representaciones que ejercitamos y acreditamos son suficientes conforme a la ley y a nuestro juicio, para la celebración del presente **CONTRATO DE LA OBRA "CONSTRUCCIÓN REDES Y LÍNEAS ELÉCTRICAS DE DISTRIBUCIÓN, CASERÍO TRECE AGUAS, MUNICIPIO DE SAN LUIS, DEPARTAMENTO DE PETÉN"**, en adelante simplemente **CONTRATO** o **CONTRATO DE OBRA**, de conformidad con las cláusulas siguientes: **PRIMERA: ANTECEDENTES Y BASE LEGAL: Uno punto uno (1.1)**

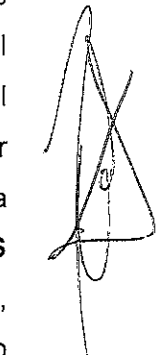

TECNISOL

SOLUCIONES TÉCNICAS

1ra. calle "B" 16-27

Colonia Pinares de San Cristobal
Zona 6, Mixco, Guatemala



ANTECEDENTES. El Instituto Nacional de Electrificación -INDE- convocó a ofertar el evento de Invitación a Ofertar No. GERO/D04-2020-0008 Construcción Redes y Líneas Eléctricas de Distribución en Media y Baja Tensión a Través del Sistema de Compras Abierto (SICOA), por medio de la Gerencia de Electrificación Rural y Obras, en adelante la Gerencia. Para el efecto se elaboraron los Términos de Referencia de la Invitación a Ofertar número GERO/D04-2020-0008, se realizaron las publicaciones correspondientes y la Junta de Invitación a Ofertar Permanente del Instituto Nacional de Electrificación -INDE-, recibió las ofertas; luego del análisis y calificación realizó la adjudicación de los Renglones del uno al catorce (1 al 14) a favor de **HIEYSON EDUARDO SOLARES CASTILLO**, propietario de la empresa mercantil **TECNISOL**, según consta en Certificación del acta número cero dieciséis guion dos mil veintiuno (016-2021), de fecha uno (1) de junio del dos mil veintiuno (2021), contenida en el Libro de Actas del Ente Corporativo Junta de Invitación a Ofertar Permanente, número L dos cuarenta y cuatro mil setenta y cinco (L2 44075) autorizado por la Contraloría General de Cuentas el veintidós (22) de marzo del dos mil diecinueve (2019) y el Libro de Actas del Ente Corporativo Junta de Invitación Permanente número L dos cuarenta y cuatro mil setenta y seis (L2 44076) autorizado por la Contraloría General de Cuentas el veintidós (22) de marzo del dos mil diecinueve (2019). Esta adjudicación fue aprobada por el Consejo Directivo del INDE, mediante resolución emitida en Punto TERCERO del Acta número cuarenta y nueve guion dos mil veintiuno (49-2021) correspondiente a su Sesión Extraordinaria celebrada el veintiuno (21) de junio del dos mil veintiuno (2021) transcrita en documento CDR guion ciento treinta y ocho guion dos mil veintiuno (CDR-138-2021) de fecha veinticuatro (24) de junio del dos mil veintiuno (2021), en tal virtud se celebró el Contrato Administrativo número Doscientos cincuenta y cinco guion dos mil veintiuno (255-2021) de fecha nueve de julio del dos mil veintiuno (2021) que contiene el Contrato SICOA correspondiente y su modificación contenida en Contrato Administrativo número trescientos treinta y seis guion dos mil veintidós (36-2022) de fecha uno (1) de agosto del dos mil veintidós (2022). **Uno punto dos (1.2) BASE LEGAL.** Este contrato tiene su base legal en lo establecido en los Artículos números dos (2), veintisiete (27), treinta y cinco (35), treinta y seis (36), cincuenta y nueve (59), sesenta (60) y sesenta y uno (61) del Reglamento de Compras, Contrataciones y Enajenaciones del Instituto Nacional de Electrificación -INDE-. **SEGUNDA: DOCUMENTOS QUE FORMAN PARTE DEL PRESENTE CONTRATO.** Forman parte de este contrato: a) Los Términos de Referencia y adendas que se hubieren emitido; b) La OFERTA Original Técnica y Económica presentada por el CONTRATISTA al INDE el once (11) de mayo del dos mil veintiuno (2021), así como la Cotización de Precios y Planos de Replanteo del Diseño del proyecto presentados con fecha veinticinco (25) de noviembre del dos mil veintidós (2022); c) El CONTRATO SICOA y su modificación; y, d) El expediente formado para el efecto. En caso de existir diferencia o discrepancia entre los documentos descritos, debe prevalecer en su orden este contrato, los Términos de Referencia, la oferta presentada por el contratista y el expediente administrativo. **TERCERA: OBJETO Y ALCANCES DEL**

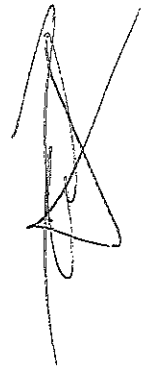

TECNISOL

SOLUCIONES TÉCNICAS

1ra. calle "B" 16-27

Colonia Pinares de San Cristóbal
Zona 6, Mixco, Guatemala



CONTRATO: Tres punto uno (3.1). OBJETO: Tanto el INDE como el CONTRATISTA, manifestamos que el objeto de este Contrato es la Construcción Redes y Líneas Eléctricas de Distribución, Caserío Trece Aguas, Municipio de San Luis, Departamento de Petén, de la Gerencia de Electrificación Rural y Obras del Instituto Nacional de Electrificación –INDE-

Tres Punto Dos (3.2) ALCANCES: El CONTRATISTA se compromete a efectuar los alcances de la presente contratación, de conformidad con todos los requerimientos indicados en las Disposiciones Técnicas de los Términos de Referencia y la OFERTA adjudicada, para la Obra Construcción Redes y Líneas Eléctricas de Distribución, Caserío Trece Aguas, Municipio de San Luis, Departamento de Petén, (Según Capítulo II de los Términos de Referencia). El CONTRATISTA debe cumplir los plazos de entrega, así como todas las actividades propuestas en el CRONOGRAMA DE EJECUCIÓN. Los cambios en las especificaciones técnicas siempre que no varíen la cantidad o precio de la obra, ni sea de calidad inferior a la ofertada, pueden ser aprobados por la autoridad que haya aprobado la negociación original.

CUARTA: VIGENCIA, PLAZO, LUGAR DE EJECUCIÓN Y PRÓRROGA: Cuatro punto uno (4.1) VIGENCIA: Período comprendido desde la fecha de suscripción del CONTRATO DE OBRA, hasta la fecha de aprobación de la liquidación del mismo.

Cuatro punto dos (4.2) PLAZO: El plazo es de CIENTO DIEZ DÍAS HÁBILES contados a partir de la recepción por parte del CONTRATISTA, de la fotocopia del CONTRATO DE OBRA, con el número de Registro de Control Interno del INDE.

Cuatro punto tres (4.3.) LUGAR DE EJECUCIÓN: La OBRA será entregada en las condiciones establecidas en el presente CONTRATO en el Caserío Trece Aguas, Municipio de San Luis, Departamento de Petén.

Cuatro punto cuatro (4.4.) PRÓRROGA: A solicitud del CONTRATISTA o por necesidad del INDE, y en forma razonada, el plazo contractual para la ejecución del presente contrato de obra, puede ser prorrogado por caso fortuito, fuerza mayor o por cualquier otra causa no imputable a éstos, que les imposibilite el cumplimiento de sus obligaciones dentro del plazo establecido. Debiendo cumplirse con lo establecido en el Artículo 64 del Reglamento de Compras, Contrataciones y Enajenaciones del INDE. Para el efecto, el CONTRATISTA debe presentar solicitud escrita dentro del plazo de diez (10) días hábiles de acaecido el hecho en que fundamenta la prórroga, adjuntando toda la documentación que justifique susolicitud. La prórroga se autorizará por parte de la GERENCIA, con base al informe técnico que justifique la misma, emitido por el SUPERVISOR DEL CONTRATO, con el visto bueno del ADMINISTRADOR DEL CONTRATO, bajo su estricta responsabilidad; en el caso de autorizarse la prórroga el CONTRATISTA debe constituir o prorrogar los seguros de caución que se requieran.

QUINTA: PRECIO Y FORMA DE PAGO. A) PRECIO. El precio total de la presente contratación es de **CUATRO MILLONES QUINIENTOS DIECIOCHO MIL SETECIENTOS OCHENTA QUETZALES CON SETENTA Y TRES CENTAVOS (Q.4,518,780.73)**, que incluye el Impuesto al Valor Agregado. **B) FORMA DE PAGO.** El pago de todos los trabajos realizados se efectuará por medio de órdenes de compra y pago en Quetzales y se hará efectivo de la forma siguiente: B.i) Anticipo. El INDE otorgará contra la presentación de



TECNISOL
SOLUCIONES TÉCNICAS
1ra. calle "B" 16-27
Colonia Planares de San Cristobal
Zona 6, Mixco, Guatemala



recibo numerado el veinte por ciento (20%) del valor total del CONTRATO, previa presentación por parte del CONTRATISTA de los documentos establecidos en la literal C) sub literal C.i), de la presente cláusula. Si el CONTRATISTA no invierte estos recursos conforme al cronograma de ejecución de los trabajos contratados y al programa de inversión de anticipo, el contrato podrá darse por terminado sin responsabilidad para el INDE, haciéndose efectivo el seguro de caución de anticipo, sin perjuicio de las demás sanciones que correspondan. El total del anticipo le será descontado al CONTRATISTA en el primer pago que se realice. B.ii) Primer pago: por el sesenta por ciento (60%) del valor total del CONTRATO menos el cien por ciento (100%) del anticipo otorgado al CONTRATISTA, cuando la OBRA presente el sesenta por ciento (60%) de avance físico en su construcción, así como la presentación por parte del CONTRATISTA de los documentos establecidos en la literal C) sub literal C.ii), de la presente cláusula; B.iii) Segundo pago: por el veinticinco por ciento (25%) del valor total del CONTRATO, cuando la OBRA presente el ochenta y cinco por ciento (85%) de avance físico en su construcción, así como la presentación por parte del CONTRATISTA de los documentos establecidos en la literal C) sub literal C.ii), de la presente cláusula; B.iv) Pago final: por el quince por ciento (15%) del valor total del CONTRATO, cuando la OBRA esté finalizada al cien por ciento (100%) en su construcción, así como la presentación por parte del CONTRATISTA de los documentos establecidos en la literal C) sub literal C.iii), de la presente cláusula. C). Documentos necesarios para el pago. El CONTRATISTA deberá presentar la siguiente documentación: C.i) Anticipo. Solicitud del anticipo por el CONTRATISTA dirigida a la GERENCIA; recibo numerado a nombre del INDE; informe del SUPERVISOR DEL CONTRATO, que haga constar que se realizó el replanteo de la OBRA; programa de inversión del anticipo elaborado por el CONTRATISTA, firmado y sellado; cronograma de ejecución de los trabajos elaborado por el CONTRATISTA, firmado y sellado; copia del CONTRATO SICOA; copia del CONTRATO DE OBRA; copia de la póliza del seguro de caución de anticipo con su respectivo dictamen favorable de Asesoría Jurídica Corporativa del INDE; copia de la póliza del seguro de caución de cumplimiento del CONTRATO con su respectivo dictamen favorable de Asesoría Jurídica Corporativa del INDE; copia de la póliza del seguro de responsabilidad civil contractual con su respectivo dictamen favorable de Asesoría Jurídica Corporativa del INDE. C.ii) Primer y segundo pago. Solicitud de pago del CONTRATISTA dirigida a la GERENCIA; Factura Electrónica en Línea -FEL-, indicando en forma impresa el régimen afecto al Impuesto Sobre la Renta -ISR-; fotocopia autenticada de la licencia extendida por la DISTRIBUIDORA (únicamente para el primer pago); copia de la solicitud de supervisión de avance de la OBRA; copia del informe de supervisión del SUPERVISOR DEL CONTRATO; copia de la póliza vigente o endosos vigentes (si hubieren) del seguro de caución de anticipo con sus respectivos dictámenes favorables de Asesoría Jurídica Corporativa del INDE (únicamente para el primer pago); copia de la póliza vigente o endosos vigentes (si hubieren) del seguro de caución de cumplimiento del CONTRATO con sus respectivos dictámenes favorables de Asesoría Jurídica Corporativa del INDE;

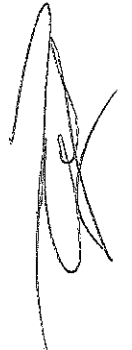

TECNISOL
SOLUCIONES TÉCNICAS
1ra. calle "B" 16-27
Colonia Pinares de San Cristobal
Zona 6, Mixco, Guatemala.



copia de la póliza vigente o endosos vigentes (si hubieren) del seguro de responsabilidad civil contractual con sus respectivos dictámenes favorables de Asesoría Jurídica Corporativa del INDE. C.iii) Pago final. Solicitud de pago del CONTRATISTA dirigida a la GERENCIA; Factura Electrónica en Línea -FEL-, indicando en forma impresa el régimen afecto al Impuesto Sobre la Renta -ISR-; copia del aviso de finalización de la OBRA; copia del informe de supervisión del SUPERVISOR DEL CONTRATO; certificación original del acta de recepción e inspección final de la Comisión Receptora y Liquidadora del INDE; planos finales, según lo requerido en el Capítulo II, numeral 2.1, literal "q)" de los Términos de Referencia, también deben estar firmados y sellados por el SUPERVISOR DEL CONTRATO; copia de los documentos de variaciones contractuales (si hubieren); copia de la póliza vigente o endosos vigentes (si hubieren) del seguro de caución de cumplimiento del CONTRATO con sus respectivos dictámenes favorables de Asesoría Jurídica Corporativa del INDE; copia de la póliza vigente o endosos vigentes (si hubieren) del seguro de responsabilidad civil contractual con sus respectivos dictámenes favorables de Asesoría Jurídica Corporativa del INDE; copia de la póliza del seguro de caución de conservación de calidad y funcionamiento de la obra con su respectivo dictamen favorable de Asesoría Jurídica Corporativa del INDE; copia de la póliza del seguro de caución de saldos deudores con su respectivo dictamen favorable de Asesoría Jurídica Corporativa del INDE. **SEXTA: PARTIDA PRESUPUESTARIA.** Los pagos que se deriven de la OBRA contenida en el contrato, se efectuarán con cargo a la partida presupuestaria 2023-21100080-104-14-00-001-000-114-2021 de la Gerencia de Electrificación Rural y Obras del presupuesto vigente o la que se designe en los próximos ejercicios presupuestarios. **SÉPTIMA: IMPUESTOS, PERMISOS, LICENCIAS Y RESOLUCIONES.** El Contratista está obligado ante el Fisco al pago de los impuestos que de conformidad con la ley le corresponda derivado de este contrato, así mismo deberá obtener todos los permisos, licencias y resoluciones necesarios para la ejecución de la obra. **OCTAVA: SEGUROS:** El Contratista deberá presentar los seguros que se le requieran. Los mismos deberán formalizarse mediante póliza extendida a favor del Instituto Nacional de Electrificación –INDE–, por una institución debidamente autorizada para operar en la República de Guatemala, de reconocida solvencia y capacidad financiera, aceptada por el INDE y en la moneda en que se presente la OFERTA y se efectúe la adjudicación, en los cuales se debe indicar, que en caso de incumplimiento por parte del CONTRATISTA, los mismos se harán efectivos por la aseguradora con el simple requerimiento del INDE, sin necesidad de trámite administrativo o actuación judicial. El ADMINISTRADOR del CONTRATO, será el único responsable de solicitar y velar por la vigencia de los seguros incluidos en este contrato, quien a su vez mantendrá informado al SUPERVISOR DEL CONTRATO. El CONTRATISTA deberá presentar los Seguros que se le requieran, en la Gerencia de Electrificación Rural y Obras. La División de Obras y Contratos incorporará los documentos de soporte necesarios (se exceptúa copia de Contratos Administrativos) quien posteriormente deberá trasladarlos a Asesoría Jurídica Corporativa para su respectivo dictamen. **Ocho punto uno (8.1) Seguro de caución de**



TECNISOL
SOLUCIONES TÉCNICAS
1ra. calle "B" 16-27
Colonia Pinares de San Cristóbal
Zona 6, Mixco, Guatemala



cumplimiento de CONTRATO DE OBRA: El CONTRATISTA debe constituir y presentar un seguro de caución de cumplimiento que garantice el cumplimiento de la totalidad de las condiciones y obligaciones establecidas en el presente CONTRATO. Este seguro de caución debe ser presentado dentro de los diez (10) días hábiles siguientes de la entrega al CONTRATISTA de la fotocopia del CONTRATO DE OBRA con su número de registro de control interno, el cual debe otorgarse por el veinte por ciento (20%) del valor del CONTRATO DE OBRA y estará vigente desde la fecha de suscripción del CONTRATO DE OBRA hasta por cuatro (4) meses posteriores al vencimiento del plazo del CONTRATO DE OBRA antes referido, en el entendido que en caso el plazo del CONTRATO DE OBRA se prorrogue, el CONTRATISTA debe prorrogar también la presente garantía. Si el CONTRATISTA incumple con las condiciones y obligaciones contraídas en el CONTRATO DE OBRA que oportunamente suscriba, el seguro de caución de cumplimiento se ejecutará con base al informe del SUPERVISOR DE CONTRATO con el visto bueno del ADMINISTRADOR DEL CONTRATO, presentado por la GERENCIA a la GERENCIA GENERAL, por medio de quien ésta designe. En la póliza del seguro de caución de cumplimiento se debe indicar, que en caso de incumplimiento por parte del CONTRATISTA, el mismo se hará efectivo por la Aseguradora con el simple requerimiento del INDE, sin necesidad de trámite administrativo o actuación judicial. **Ocho punto dos (8.2) Seguro de caución de anticipo de CONTRATO DE OBRA** Previo a que se otorgue el anticipo correspondiente, el CONTRATISTA debe constituir a favor y a entera satisfacción del INDE un seguro que cubra el cien por ciento (100%) de su valor, para garantizar su correcta utilización y estará vigente por el plazo del CONTRATO DE OBRA y deberá ampliar su vigencia hasta su total amortización. En la póliza del seguro de caución de anticipo se debe indicar, que en caso de incumplimiento por parte del CONTRATISTA, el mismo se hará efectivo por la Aseguradora con el simple requerimiento del INDE, sin necesidad de trámite administrativo o actuación judicial. **Ocho punto tres (8.3) Seguro de caución de conservación de calidad y funcionamiento del CONTRATO DE OBRA** Dentro de los diez (10) días hábiles posteriores a que se le entregue al CONTRATISTA la certificación del acta de recepción final emitida por la COMISIÓN, éste responderá por la calidad y funcionamiento de la OBRA, mediante un seguro de caución por el quince por ciento (15%) del valor total del CONTRATO DE OBRA y cubrirá el valor de las reparaciones de las fallas y/o desperfectos que le sean imputables y que aparecieren en el tiempo de responsabilidad. Si el CONTRATISTA no presenta este seguro de caución dentro del plazo establecido, el INDE ejecutará el seguro de caución de cumplimiento. Este seguro de caución sustituirá el seguro de caución de cumplimiento y debe de estar vigente durante dieciocho (18) meses contados a partir de la fecha del acta de recepción final de la OBRA. El vencimiento del tiempo de responsabilidad previsto en el párrafo anterior, no exime al CONTRATISTA de la responsabilidad por destrucción o deterioro de los bienes debido a dolo o culpa de su parte por el plazo de cinco (5) años, contados a partir de la fecha de recepción definitiva de la OBRA. En la póliza del seguro de caución de conservación de calidad y funcionamiento se



TECNIOL
SOLUCIONES TÉCNICAS

1ra. calle "B" 16-27
Colonia Pinares de San Cristóbal
Zona 6, Mixco, Guatemala



debe indicar, que en caso de incumplimiento por parte del CONTRATISTA, el mismo se hará efectivo por la Aseguradora con el simple requerimiento del INDE, sin necesidad de trámite administrativo o actuación judicial. **Ocho punto cuatro (8.4) Seguro de caución de saldos deudores del CONTRATO DE OBRA** Para garantizar el pago de saldos deudores que pudieran resultar a favor del INDE o de terceros en la liquidación, el CONTRATISTA debe presentar seguro de caución por el cinco por ciento (5%) del valor original del CONTRATO DE OBRA, dentro de los diez (10) días hábiles posteriores a que se le entregue al CONTRATISTA la certificación del acta de recepción final por parte de la COMISIÓN y estará vigente por trescientos sesenta y cinco (365) días calendario. Aprobada la liquidación, si no hubiere saldos deudores, se cancelará esta garantía. En la póliza del seguro de saldos deudores se debe indicar, que en caso de incumplimiento por parte del CONTRATISTA, el mismo se hará efectivo por la Aseguradora con el simple requerimiento del INDE, sin necesidad de trámite administrativo o actuación judicial. **Ocho punto cinco (8.5) Seguro de responsabilidad civil contractual del CONTRATO DE OBRA.** El CONTRATISTA debe adquirir un seguro de responsabilidad civil, por un valor equivalente al dos por ciento (2%) del valor total del CONTRATO DE OBRA, no pudiendo ser el seguro mencionado menor de cincuenta mil quetzales (Q. 50,000.00), que cubra daños a terceros o a bienes propiedad del INDE, ocasionados por el CONTRATISTA y/o su personal. El CONTRATISTA en todo caso debe indemnizar a los afectados y dejar a salvo al INDE, sus funcionarios, agentes y empleados de los reclamos que pudieren surgir debido al mal uso de cualesquiera aparatos, equipos, materiales o procedimientos patentados o con derechos reservados y deberá indemnizar al INDE por cualquier costo de daños a que se viere obligado a pagar por tal infracción en cualquier tiempo durante la ejecución del CONTRATO DE OBRA. Este seguro deberá estar vigente durante el plazo del contrato y presentarse juntamente con el seguro de caución de cumplimiento del CONTRATO DE OBRA. **NOVENA: SANCIONES POR RETRASO.** El retraso del CONTRATISTA en la entrega de la OBRA, en el plazo previsto, por causas imputables a él, se sancionará dentro de los cinco (5) días hábiles posteriores a que se haya certificado el incumplimiento, con el pago de una multa por cada día hábil de atraso del uno punto cinco por millar (1.5 ‰) del valor de la contratación y en los casos de entregas periódicas, la sanción se calculará solamente sobre el valor de la o las entregas en que se diera el retraso, el porcentaje de la sanción sumado no podrá exceder del cinco por ciento (5%) del valor total de la negociación, la que se calculará bajo la responsabilidad directa de la UNIDAD EJECUTORA e impuesta por la GERENCIA. Para el efecto el cómputo del retraso, se hará en base a días hábiles de atraso, lo que se deberá hacer constar en las actas correspondientes a requerimiento por escrito del CONTRATISTA, la multa puede ser deducida del último pago. **DÉCIMA: FUERZA MAYOR Y CASO FORTUITO.** Cuando las facultades del INDE o del CONTRATISTA para cumplir debidamente con sus obligaciones contractuales, sean obstaculizadas, perjudicadas, interrumpidas o de cualquier forma demoradas, por acciones, fuerza o circunstancias naturales o de otra índole, pero totalmente fuera de control de las partes



TECNISOL

SOLUCIONES TÉCNICAS

1ra. calle "B" 16-27
Colonia Pinares de San Cristóbal
Zona 6, Mixco, Guatemala



afectadas, tales como: incendios, rayos, epidemias, tormentas, explosiones, huelgas, disturbios callejeros, vandalismo, sabotaje, rebeliones, deslaves, terremotos, erupciones volcánicas, inundaciones, crecidas de ríos, acciones hostiles, guerras, invasiones, demoras en el trámite de aprobación de descargos por parte de los entes reguladores del sistema eléctrico del país, demoras en el trámite de servidumbres de conducción de energía eléctrica, demora en la autorización de permisos y licencias por parte de entes externos se considerará como un caso de fuerza mayor o caso fortuito. La parte afectada por una situación como las indicadas anteriormente, está obligada a: a) Informar a la otra parte, por el medio más expedito posible, sobre las circunstancias y el impacto ocasionado; b) Tomar todas las precauciones posibles para proteger y preservar la totalidad de los recursos afectados; c) Tratar de obtener con toda diligencia y dedicación la superación, reducción o desaparición de las causas que la provocaron; d) Solicitar, si procediere, prórroga del plazo, dentro de los diez (10) días de acaecido el hecho, conforme a lo establecido en el artículo sesenta y cuatro (64) del REGLAMENTO. En caso de desacuerdo entre el INDE y el CONTRATISTA en lo que respecta a la interpretación y duración de las condiciones existentes en los casos de fuerza mayor o caso fortuito descritas con anterioridad, las mismas se resolverán de acuerdo a lo establecido en la cláusula siguiente. **DÉCIMA PRIMERA: CONTROVERSIA.** Toda controversia que surja entre el CONTRATISTA y el INDE, relativa al cumplimiento, interpretación, aplicación y efectos del presente CONTRATO, agotada la fase conciliatoria entre las partes y el procedimiento administrativo, se someterá a la jurisdicción del Tribunal de lo Contencioso Administrativo. No obstante lo anterior, el INDE se reserva el derecho de someter a arbitraje la controversia, siempre que así se convenga entre las partes. **DÉCIMA SEGUNDA: RECHAZO.** LA GERENCIA estará en todo momento en su derecho de rechazar la OBRA que no satisfaga los requerimientos establecidos relativos a las especificaciones y valores técnicos solicitados en los Términos de Referencia. **DÉCIMA TERCERA: TERMINACIÓN DEL CONTRATO.** Son causas de terminación del CONTRATO: a) En caso de negligencia comprobada del CONTRATISTA; b) Por incumplimiento de las obligaciones contractuales; c) Por las demás causas previstas en la legislación vigente; d) Si el CONTRATISTA no mantiene vigentes las garantías establecidas; e) Si el CONTRATISTA no se presenta a cobrar el anticipo en Tesorería General del INDE en el plazo que se le indique y, f) Por mutuo acuerdo. El INDE en los casos indicados en las literales a), b), c), d) y e) puede dar por terminado el CONTRATO en cualquier momento sin responsabilidad de su parte y sin necesidad de resolución judicial alguna, previa certificación del acta administrativa en la que se haga constar la causal por parte de la UNIDAD EJECUTORA, mediante resolución emitida por la autoridad que autorizó la negociación. **DÉCIMA CUARTA: OBLIGACIONES Y PROHIBICIONES DEL CONTRATISTA. A) OBLIGACIONES.** El CONTRATISTA está obligado a: a) Cumplir con la legislación vigente en la República de Guatemala; b) Cumplir con el presente CONTRATO; c) Suministrar información que le sea requerida por el Administrador y Supervisor del Contrato; d) Presentar la documentación requerida en este CONTRATO; e)

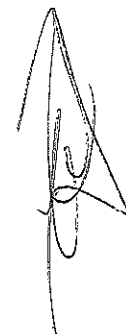

ETECNOL

SOLUCIONES TÉCNICAS

1ra. calle "B" 16-27
Colonia Pinares de San Cristóbal
Zona 6. Mixco, Guatemala



Presentarse a retirar la copia del CONTRATO con su número de registro interno en el plazo establecido; f) Presentar los seguros solicitados dentro del plazo establecido; g) El CONTRATISTA es totalmente responsable de la seguridad operativa y física de las instalaciones existentes involucradas del INDE durante la ejecución de la obra; h) El CONTRATISTA asume toda la responsabilidad laboral, civil, penal o de cualquier otra índole por daños personales o materiales que cause por cuenta propia su personal o terceros, derivados de accidentes o eventos que puedan suceder durante la ejecución de la obra, pero se reserva el derecho de suspender la obra si detecta actos inseguros; i) Atender todas las normas y disposiciones de mitigación ambiental que exija el Ministerio de Ambiente y Recursos Naturales, sin costo alguno para el INDE; j) Responder de todos los pagos laborales y prestaciones de sus empleados o trabajadores, quienes no podrán invocar relación laboral alguna con el INDE; k) Atender y resolver todos y cada uno de los reclamos o aclaraciones que se le presenten dentro del plazo contractual y de garantía, que por alguna razón el SUPERVISOR DEL CONTRATO le reporte de forma escrita, respondiendo al reclamo o aclaración en un plazo no mayor a diez días hábiles de que le sea notificado, caso contrario se le hará efectivo el respectivo Seguro de Caucción; l) En caso de presentar atraso en la ejecución de la obra, debe realizar las acciones necesarias y presentar el plan de contingencias al Supervisor del Contrato, para definir el cronograma de ejecución, quedando sujeto a las sanciones establecidas en los Términos de Referencia; m) Presentarse a cobrar el anticipo en Tesorería General del INDE, dentro del plazo que se le indique. **B) PROHIBICIONES:** El CONTRATISTA tiene prohibido: a) Requerir ayuda de la Unidad Ejecutora, para la realización de sus tareas específicas; b) Ceder derechos de contratación total o parcialmente; c) Subcontratar trabajos que no hayan sido aprobados y especificados en su oferta; d) Requerir al INDE mano de obra, equipos materiales, hospedaje, alimentación y transporte que pudieran necesitar para la ejecución de este CONTRATO. **DÉCIMA QUINTA: LUGAR PARA RECIBIR NOTIFICACIONES.** El INDE señala como lugar para recibir notificaciones y citaciones la séptima (7ma.) avenida dos -veintinueve (2-29), zona nueve (9), Edificio La Torre, nivel menos dos (N-2), de esta Ciudad, Gerencia de Electrificación Rural y Obras del INDE y el CONTRATISTA señala la primera (1ª) calle "B" dieciséis guion veintisiete (16-27) Colonia Pinares de San Cristóbal, zona ocho (8), Municipio de Mixco, Departamento de Guatemala y la dirección de correo electrónico, indicada en la carta de presentación de su oferta. Quedamos enteradas ambas partes que cualquier cambio de dirección deberán hacerlo saber en forma inmediata y por escrito, en el entendido que de no hacerlo se tendrá por bien hechas las notificaciones, citaciones o emplazamientos en las direcciones antes señaladas por cada una de las partes. Queda obligado el Contratista a dar aviso a la GERENCIA de cualquier cambio de que fuera objeto su representada, en cuanto a su Razón o Denominación Social. Manifiesta el CONTRATISTA que renuncia al fuero de su domicilio y se somete a los Tribunales que el INDE elija, si fuera el caso. **DÉCIMA SEXTA: AMPLIACIÓN Y VARIACIÓN EN EL CONTRATO DE OBRA: A) AMPLIACIÓN:** Las ampliaciones en el valor del CONTRATO

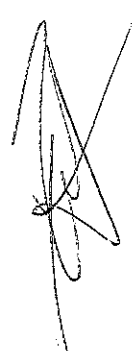

TECNISOL
SOLUCIONES TÉCNICAS
1ra. calle "B" 16-27
Colonia Pinares de San Cristóbal
Zona 6, Mixco, Guatemala



DE OBRA pueden efectuarse hasta en un veinticinco por ciento (25%) de su valor original, cuya aprobación corresponderá según su monto por la autoridad que haya aprobado el CONTRATO DE OBRA. En aquellos casos en los cuales sea necesaria una ampliación mayor, ésta debe ser autorizada por la AUTORIDAD SUPREMA hasta por un monto máximo del cuarenta por ciento (40%) del valor original del CONTRATO DE OBRA. **B) VARIACIÓN:** Las variaciones en el monto del CONTRATO DE OBRA deben efectuarse a través de los siguientes documentos: A) ORDEN DE TRABAJO SUPLEMENTARIO (OTS): instrumento para las cantidades adicionales en los Renglones de trabajo contratados, a los precios establecidos en el CONTRATO DE OBRA; B) ACUERDO DE TRABAJO EXTRA (ATE): instrumento para la contratación de renglones de trabajo no contemplados en el CONTRATO DE OBRA original. Los precios serán negociados entre las partes. C) ORDEN DE CAMBIO (OC): instrumento para la reducción de los renglones contratados que no sea necesario ejecutar. Estos documentos de variación deben contar con la aceptación de ambas partes y estar debidamente respaldados. **DÉCIMA SÉPTIMA: RECEPCIÓN Y LIQUIDACIÓN FINAL DEL CONTRATO DE OBRA. A) RECEPCIÓN.** Cuando la OBRA esté terminada, el CONTRATISTA debe dar aviso por escrito al SUPERVISOR DEL CONTRATO DE OBRA, a efecto de dar por finalizado el plazo contractual, siempre y cuando a criterio del SUPERVISOR DEL CONTRATO DE OBRA esté totalmente terminada, informando en un plazo no mayor de diez (10) días hábiles a partir del aviso del CONTRATISTA, a la GERENCIA. En caso contrario, el plazo contractual no se dará por finalizado. Con el informe presentado por el SUPERVISOR DEL CONTRATO DE OBRA, la GERENCIA nombrará una Comisión Receptora y Liquidadora integrada por tres (3) miembros, debiendo el SUPERVISOR DEL CONTRATO DE OBRA actuar como apoyo técnico de la COMISIÓN; quien hará la verificación e inspección final de la OBRA procediendo a su recepción final. Recibido el informe del SUPERVISOR DEL CONTRATO, la COMISIÓN tendrá diez (10) días hábiles para: i) Si todo está a conformidad, emitir el Acta de Recepción Final; ii) Si la OBRA no estuviese ejecutada conforme al CONTRATO DE OBRA suscrito, la COMISIÓN deberá rendir informe a la GERENCIA y al SUPERVISOR DEL CONTRATO, debiendo este último notificar al CONTRATISTA, para que proceda a corregir las deficiencias detectadas dentro del plazo que se le señale. Cuando la Comisión establezca que la obra se encuentra conforme al Contrato celebrado, suscribirá el Acta de Recepción respectiva. **B) LIQUIDACIÓN FINAL DEL CONTRATO DE OBRA.** La COMISIÓN deberá proceder a la suscripción del Acta de Liquidación del CONTRATO DE OBRA dentro de un plazo de treinta y cinco (35) días hábiles a partir de haberse efectuado el último pago. Si transcurridos estos plazos no se han suscrito las actas de liquidación, siempre y cuando haya aclarado los aspectos que le fueron solicitados, el CONTRATISTA puede presentar a la GERENCIA un proyecto de liquidación del CONTRATO, el que debe ser aprobado o improbadado dentro del plazo de diez (10) días hábiles. La liquidación del CONTRATO DE OBRA, debe ser aprobada por la autoridad que aprobó la contratación y si fuere procedente, las partes se otorgarán finiquito mutuo. **DÉCIMA OCTAVA:**

REPRESENTACIONES. A) REPRESENTANTE DEL INDE. Durante la ejecución del CONTRATO el INDE, estará representado ante el CONTRATISTA, por el SUPERVISOR DEL CONTRATO, quien deberá ser nombrado por LA GERENCIA dentro de los cinco días hábiles siguientes a la fecha de que ésta reciba la copia del contrato debidamente registrado con el número de control interno del INDE, lo cual se hará del conocimiento por escrito al CONTRATISTA en forma inmediata; y, B) REPRESENTACIÓN DEL CONTRATISTA: El CONTRATISTA estará representado en sus actuaciones por su representante legal y en la ejecución del CONTRATO por el RESPONSABLE TÉCNICO DE OBRA, cuyo nombramiento se comunicará por escrito al INDE, dirigido a LA GERENCIA, por medio de una nota simple firmada por el CONTRATISTA, dentro de los cinco días hábiles de haber recibido la copia del contrato debidamente registrado con el número de control interno del INDE. **DÉCIMA NOVENA: COHECHO EL CONTRATISTA,** manifiesta que conoce las penas relativas al delito de cohecho así como las disposiciones contenidas en el "Capítulo III del Título XIII" del Decreto número diecisiete - setenta y tres del Congreso de la República de Guatemala, Código Penal y las normas jurídicas que facultan a la autoridad correspondiente del INDE, para aplicar las sanciones administrativas que pudieren corresponderle, incluyendo la inhabilitación. **VIGÉSIMA: APROBACIÓN Y ACEPTACIÓN:**

A) APROBACIÓN. La suscripción del presente Contrato de Obra fue autorizada por el Consejo Directivo mediante resolución emitida en Punto Cuarto del Acta número seis guion dos mil veintitrés (6-2023) correspondiente a su sesión ordinaria celebrada el diecinueve (19) de enero de dos mil veintitrés (2023), contenida en documento CDR guion veinte guion dos mil veintitrés (CDR-20-2023) de fecha veintitrés (23) de enero del dos mil veintitrés (2023), el cual deberá ser presentado al Consejo Directivo para su respectiva aprobación.

B) ACEPTACIÓN. En los términos y condiciones estipulados, los otorgantes en la calidad con que actuamos, ACEPTAMOS el contenido del presente CONTRATO, el cual previa lectura de lo escrito y enterados de su contenido, objeto, validez y demás efectos legales, lo ratificamos, aceptamos y firmamos en once (11) hojas de papel bond, tamaño oficio con membrete del Instituto Nacional de Electrificación -INDE-, impresas únicamente en su anverso.

ING. RAMÓN ANIBAL ROMERO SOTO
GERENTE GENERAL INDE



HIEYSON EDUARDO SOLARES CASTILLO
Propietario de la empresa mercantil TECNISOL

TECNISOL
SOLUCIONES TÉCNICAS
1ra. calle "B" 16-27
Colonia Pinares de San Cristobal
Zona. 6, Mixco, Guatemala

257-2023

CONTRATO ADMINISTRATIVO.

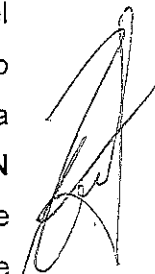
En la ciudad de Guatemala, el uno (1) de marzo de dos mil veintitrés (2023), nosotros, **RAMÓN ANÍBAL ROMERO SOTO**, de cincuenta y ocho (58) años de edad, soltero, guatemalteco, Ingeniero Electricista, de este domicilio, con Documento Personal de Identificación -DPI-, Código Único de Identificación -CUI- número dos mil cuatrocientos cuarenta y cuatro, cincuenta y tres mil quinientos, dos mil uno (2444 53500 2001), emitido en el Registro Nacional de las Personas -RENAP- de la República de Guatemala, actúo en mi calidad de **GERENTE GENERAL DEL INSTITUTO NACIONAL DE ELECTRIFICACIÓN**, en adelante se denominará **INDE**, calidad que acredito con: a) Transcripción del ACUERDO emitido por el Consejo Directivo en PUNTO CUARTO LITERAL D) del Acta Número treinta y tres guion dos mil veintidós (33-2022), correspondiente a la Sesión Extraordinaria celebrada el veintidós (22) de abril de dos mil veintidós (2022) que contiene mi Nombramiento en el cargo de Gerente General del INDE, a partir del tres (3) de mayo del dos mil veintidós (2022). b) Certificación del Acta de Toma de Posesión del cargo como Gerente General del INDE, número ciento veintiuno guion dos mil veintidós (121-2022), de fecha tres (3) de mayo de dos mil veintidós (2022), asentada en el Libro de Actas con registro número L dos cincuenta y cuatro mil ciento setenta y dos (L2 54172), autorizado por la Contraloría General de Cuentas, once (11) de mayo de dos mil veintiuno (2021). c) Certificación de la Resolución contenida en el punto QUINTO del acta número seis guion dos mil trece (6-2013), de la sesión celebrada por el Consejo Directivo del INDE, el dieciocho (18) de febrero de dos mil trece (2013), por medio de la cual se delega en el Gerente General la Representación Legal de la Institución, y **HIEYSON EDUARDO SOLARES CASTILLO**, propietario de la empresa mercantil **TECNISOL**, de cuarenta (40) años de edad, soltero, guatemalteco, comerciante, de este domicilio, me identifico con Documento Personal de Identificación -DPI-, con Código Único de Identificación -CUI- número dos mil seiscientos cuarenta y nueve, cero cuatro mil doscientos setenta y tres, cero quinientos uno (2649 04273 0501) emitido por el Registro Nacional de las Personas -RENAP-. Actúo en mi calidad de propietario de la empresa mercantil **TECNISOL**, en adelante identificada como Contratista, lo que acredito con copia legalizada de la Patente de Comercio de Empresa inscrita al número doscientos cincuenta y siete mil ochocientos uno (257801), folio quinientos sesenta y cinco (565) del libro doscientos diecinueve (219) de Empresas Mercantiles del Registro Mercantil General de la República. Ambos comparecientes aseguramos ser de los datos de identificación consignados, hallarnos en el libre ejercicio de nuestros derechos civiles y que las representaciones que ejercitamos y acreditamos son suficientes conforme a la ley y a nuestro juicio, para la celebración del presente **CONTRATO DE LA OBRA "CONSTRUCCIÓN REDES Y LÍNEAS ELÉCTRICAS DE DISTRIBUCIÓN, CASERÍO**



TECNISOL

SOLUCIONES TÉCNICAS

1ra. calle "B" 16-27
Colonia Pinares de San Cristóbal
Zona 6, Mixco, Guatemala



SECOYAB, MUNICIPIO DE SAN LUIS, DEPARTAMENTO DE PETÉN”, en adelante simplemente CONTRATO o CONTRATO DE OBRA, de conformidad con las cláusulas siguientes: **PRIMERA: ANTECEDENTES Y BASE LEGAL: Uno punto uno (1.1) ANTECEDENTES.** El Instituto Nacional de Electrificación -INDE- convocó a ofertar el evento de Invitación a Ofertar No. GERO/D04-2020-0008 Construcción Redes y Líneas Eléctricas de Distribución en Media y Baja Tensión a Través del Sistema de Compras Abierto (SICOA), por medio de la Gerencia de Electrificación Rural y Obras, en adelante la Gerencia. Para el efecto se elaboraron los Términos de Referencia de la Invitación a Ofertar número GERO/D04-2020-0008, se realizaron las publicaciones correspondientes y la Junta de Invitación a Ofertar Permanente del Instituto Nacional de Electrificación -INDE-, recibió las ofertas; luego del análisis y calificación realizó la adjudicación de los Renglones del uno al catorce (1 al 14) a favor de **HIEYSON EDUARDO SOLARES CASTILLO**, propietario de la empresa mercantil **TECNISOL**, según consta en Certificación del acta número cero dieciséis guion dos mil veintiuno (016-2021), de fecha uno (1) de junio del dos mil veintiuno (2021), contenida en el Libro de Actas del Ente Corporativo Junta de Invitación a Ofertar Permanente, número L dos cuarenta y cuatro mil setenta y cinco (L2 44075) autorizado por la Contraloría General de Cuentas el veintidós (22) de marzo del dos mil diecinueve (2019) y el Libro de Actas del Ente Corporativo Junta de Invitación Permanente número L dos cuarenta y cuatro mil setenta y seis (L2 44076) autorizado por la Contraloría General de Cuentas el veintidós (22) de marzo del dos mil diecinueve (2019). Esta adjudicación fue aprobada por el Consejo Directivo del INDE, mediante resolución emitida en Punto TERCERO del Acta número cuarenta y nueve guion dos mil veintiuno (49-2021) correspondiente a su Sesión Extraordinaria celebrada el veintiuno (21) de junio del dos mil veintiuno (2021) transcrita en documento CDR guion ciento treinta y ocho guion dos mil veintiuno (CDR-138-2021) de fecha veinticuatro (24) de junio del dos mil veintiuno (2021), en tal virtud se celebró el Contrato Administrativo número Doscientos cincuenta y cinco guion dos mil veintiuno (255-2021) de fecha nueve de julio del dos mil veintiuno (2021) que contiene el Contrato SICOA correspondiente y su modificación y ampliación contenida en contrato administrativo número trescientos treinta y seis guion dos mil veintidós (336-2022) de fecha uno (01) de agosto de dos mil veintidós (2022). **Uno punto dos (1.2) BASE LEGAL.** Este contrato tiene su base legal en lo establecido en los Artículos números dos (2), veintisiete (27), treinta y cinco (35), treinta y seis (36), cincuenta y nueve (59), sesenta (60) y sesenta y uno (61) del Reglamento de Compras, Contrataciones y Enajenaciones del Instituto Nacional de Electrificación -INDE-. **SEGUNDA: DOCUMENTOS QUE FORMAN PARTE DEL PRESENTE CONTRATO.** Forman parte de este contrato: a) Los Términos de Referencia y adendas que se hubieren emitido; b) La OFERTA Original Técnica y Económica presentada por el CONTRATISTA al INDE el once (11) de mayo del



TECNISOL
SOLUCIONES TÉCNICAS
1ra. calle "B" 16-27
Colonia Pinares de San Cristóbal
Zona 6, Mixco, Guatemala.



dos mil veintiuno (2021), así como la Cotización de Precios y Planos de Replanteo del Diseño del proyecto presentados con fecha veinticinco (25) de noviembre de dos mil veintidós (2022); c) El CONTRATO SICOA así como su modificación y ampliación; y, d) El expediente formado para el efecto. En caso de existir diferencia o discrepancia entre los documentos descritos, debe prevalecer en su orden este contrato, los Términos de Referencia, la oferta presentada por el contratista y el expediente administrativo.

TERCERA: OBJETO Y ALCANCES DEL CONTRATO: Tres punto uno (3.1). OBJETO:

Tanto el INDE como el CONTRATISTA, manifestamos que el objeto de este Contrato es la Construcción Redes y Líneas Eléctricas de Distribución, Caserío Secoyab, Municipio de San Luis, Departamento de Petén, de la Gerencia de Electrificación Rural y Obras del Instituto Nacional de Electrificación –INDE-. **Tres Punto Dos (3.2) ALCANCES:** El

CONTRATISTA se compromete a efectuar los alcances de la presente contratación, de conformidad con todos los requerimientos indicados en las Disposiciones Técnicas de los Términos de Referencia y la OFERTA adjudicada, para la Obra Construcción Redes y Líneas Eléctricas de Distribución, Caserío Secoyab, Municipio de San Luis, Departamento de Petén, (Según Capítulo II de los Términos de Referencia). El CONTRATISTA debe cumplir los plazos de entrega, así como todas las actividades propuestas en el CRONOGRAMA DE EJECUCIÓN. Los cambios en las especificaciones técnicas siempre que no varíen la cantidad o precio de la obra, ni sea de calidad inferior a la ofertada, pueden ser aprobados por la autoridad que haya aprobado la negociación original.

CUARTA: VIGENCIA, PLAZO, LUGAR DE EJECUCIÓN Y PRÓRROGA: Cuatro punto uno (4.1) VIGENCIA: Período comprendido desde la fecha de suscripción del CONTRATO DE OBRA, hasta la fecha de aprobación de la liquidación del mismo. **Cuatro punto dos (4.2) PLAZO:** El plazo es de CIENTO DIEZ DÍAS HÁBILES contados a partir de la recepción por parte del CONTRATISTA, de la fotocopia del CONTRATO DE OBRA, con el número de Registro de Control Interno del INDE. **Cuatro punto tres (4.3.) LUGAR DE EJECUCIÓN:** La OBRA será entregada en las condiciones establecidas en el presente CONTRATO en el Caserío Secoyab, Municipio de San Luis, Departamento de Petén. **Cuatro punto cuatro (4.4.) PRÓRROGA:** A solicitud del CONTRATISTA o por necesidad del INDE, y en forma razonada, el plazo contractual para la ejecución del presente contrato de obra, puede ser prorrogado por caso fortuito, fuerza mayor o por cualquier otra causa no imputable a éstos, que les imposibilite el cumplimiento de sus obligaciones dentro del plazo establecido.

Debiendo cumplirse con lo establecido en el Artículo 64 del Reglamento de Compras, Contrataciones y Enajenaciones del INDE. Para el efecto, el CONTRATISTA debe presentar solicitud escrita dentro del plazo de diez (10) días hábiles de acaecido el hecho en que fundamenta la prórroga, adjuntando toda la documentación que justifique su solicitud. La prórroga se autorizará por parte de la GERENCIA, con base al informe técnico



SOLUCIONES TÉCNICAS
1ra. calle "B" 16-27
Colonia Pinares de San Cristobal
Zona 6, Mixco, Guatemala.



que justifique la misma, emitido por el SUPERVISOR DEL CONTRATO, con el visto bueno del ADMINISTRADOR DEL CONTRATO, bajo su estricta responsabilidad; en el caso de autorizarse la prórroga el CONTRATISTA debe constituir o prorrogar los seguros de caución que se requieran. **QUINTA: PRECIO Y FORMA DE PAGO.** A) PRECIO. El precio total de la presente contratación es de **TRES MILLONES CUATROCIENTOS CINCUENTA Y NUEVE MIL QUINIENTOS CINCUENTA Y OCHO QUETZALES CON NOVENTA Y NUEVE CENTAVOS (Q. 3,459,558.99)**, que incluye el Impuesto al Valor Agregado. B) FORMA DE PAGO. El pago de todos los trabajos realizados se efectuará por medio de órdenes de compra y pago en Quetzales y se hará efectivo de la forma siguiente: B.i) Anticipo. El INDE otorgará contra la presentación de recibo numerado el veinte por ciento (20%) del valor total del CONTRATO, previa presentación por parte del CONTRATISTA de los documentos establecidos en la literal C) sub literal C.i), de la presente cláusula. Si el CONTRATISTA no invierte estos recursos conforme al cronograma de ejecución de los trabajos contratados y al programa de inversión de anticipo, el contrato podrá darse por terminado sin responsabilidad para el INDE, haciéndose efectivo el seguro de caución de anticipo, sin perjuicio de las demás sanciones que correspondan. El total del anticipo le será descontado al CONTRATISTA en el primer pago que se realice. B.ii) Primer pago: por el sesenta por ciento (60%) del valor total del CONTRATO menos el cien por ciento (100%) del anticipo otorgado al CONTRATISTA, cuando la OBRA presente el sesenta por ciento (60%) de avance físico en su construcción, así como la presentación por parte del CONTRATISTA de los documentos establecidos en la literal C) sub literal C.ii), de la presente cláusula; B.iii) Segundo pago: por el veinticinco por ciento (25%) del valor total del CONTRATO, cuando la OBRA presente el ochenta y cinco por ciento (85%) de avance físico en su construcción, así como la presentación por parte del CONTRATISTA de los documentos establecidos en la literal C) sub literal C.ii), de la presente cláusula; B.iv) Pago final: por el quince por ciento (15%) del valor total del CONTRATO, cuando la OBRA esté finalizada al cien por ciento (100%) en su construcción, así como la presentación por parte del CONTRATISTA de los documentos establecidos en la literal C) sub literal C.iii), de la presente cláusula. C). Documentos necesarios para el pago. El CONTRATISTA deberá presentar la siguiente documentación: C.i) Anticipo. Solicitud del anticipo por el CONTRATISTA dirigida a la GERENCIA; recibo numerado a nombre del INDE; informe del SUPERVISOR DEL CONTRATO, que haga constar que se realizó el replanteo de la OBRA; programa de inversión del anticipo elaborado por el CONTRATISTA, firmado y sellado; cronograma de ejecución de los trabajos elaborado por el CONTRATISTA, firmado y sellado; copia del CONTRATO SICOA; copia del CONTRATO DE OBRA; copia de la póliza del seguro de caución de anticipo con su respectivo dictamen favorable de Asesoría Jurídica Corporativa del INDE; copia de la póliza del seguro de caución de cumplimiento del



TECNISOL
SOLUCIONES TÉCNICAS
1ra. calle "B" 16-27
Colonia Pinares de San Cristóbal
Zona 6, Mixco, Guatemala



CONTRATO con su respectivo dictamen favorable de Asesoría Jurídica Corporativa del INDE; copia de la póliza del seguro de responsabilidad civil contractual con su respectivo dictamen favorable de Asesoría Jurídica Corporativa del INDE. C.ii) Primer y segundo pago. Solicitud de pago del CONTRATISTA dirigida a la GERENCIA; Factura Electrónica en Línea -FEL-, indicando en forma impresa el régimen afecto al Impuesto Sobre la Renta -ISR-; fotocopia autenticada de la licencia extendida por la DISTRIBUIDORA (únicamente para el primer pago); copia de la solicitud de supervisión de avance de la OBRA; copia del informe de supervisión del SUPERVISOR DEL CONTRATO; copia de la póliza vigente o endosos vigentes (si hubieren) del seguro de caución de anticipo con sus respectivos dictámenes favorables de Asesoría Jurídica Corporativa del INDE (únicamente para el primer pago); copia de la póliza vigente o endosos vigentes (si hubieren) del seguro de caución de cumplimiento del CONTRATO con sus respectivos dictámenes favorables de Asesoría Jurídica Corporativa del INDE; copia de la póliza vigente o endosos vigentes (si hubieren) del seguro de responsabilidad civil contractual con sus respectivos dictámenes favorables de Asesoría Jurídica Corporativa del INDE. C.iii) Pago final. Solicitud de pago del CONTRATISTA dirigida a la GERENCIA; Factura Electrónica en Línea -FEL-, indicando en forma impresa el régimen afecto al Impuesto Sobre la Renta -ISR-; copia del aviso de finalización de la OBRA; copia del informe de supervisión del SUPERVISOR DEL CONTRATO; certificación original del acta de recepción e inspección final de la Comisión Receptora y Liquidadora del INDE; planos finales, según lo requerido en el Capítulo II, numeral 2.1, literal "q)" de los Términos de Referencia, también deben estar firmados y sellados por el SUPERVISOR DEL CONTRATO; copia de los documentos de variaciones contractuales (si hubieren); copia de la póliza vigente o endosos vigentes (si hubieren) del seguro de caución de cumplimiento del CONTRATO con sus respectivos dictámenes favorables de Asesoría Jurídica Corporativa del INDE; copia de la póliza vigente o endosos vigentes (si hubieren) del seguro de responsabilidad civil contractual con sus respectivos dictámenes favorables de Asesoría Jurídica Corporativa del INDE; copia de la póliza del seguro de caución de conservación de calidad y funcionamiento de la obra con su respectivo dictamen favorable de Asesoría Jurídica Corporativa del INDE; copia de la póliza del seguro de caución de saldos deudores con su respectivo dictamen favorable de Asesoría Jurídica Corporativa del INDE. **SEXTA: PARTIDA PRESUPUESTARIA.** Los pagos que se deriven de la OBRA contenida en el contrato, se efectuarán con cargo a la partida presupuestaria 2023-21100080-104-14-00-001-000-115-2021 de la Gerencia de Electrificación Rural y Obras del presupuesto vigente o la que se designe en los próximos ejercicios presupuestarios. **SÉPTIMA: IMPUESTOS, PERMISOS, LICENCIAS Y RESOLUCIONES.** El Contratista está obligado ante el Fisco al pago de los impuestos que de conformidad con la ley le corresponda derivado de este contrato, así mismo deberá



TECNISOL
SOLUCIONES TÉCNICAS
1ra. calle "B" 16-27
Colonia Pinares de San Cristóbal
Zona 6, Mixco, Guatemala



obtener todos los permisos, licencias y resoluciones necesarios para la ejecución de la obra.

OCTAVA: SEGUROS: El Contratista deberá presentar los seguros que se le requieran. Los mismos deberán formalizarse mediante póliza extendida a favor del Instituto Nacional de Electrificación –INDE–, por una institución debidamente autorizada para operar en la República de Guatemala, de reconocida solvencia y capacidad financiera, aceptada por el INDE y en la moneda en que se presente la OFERTA y se efectúe la adjudicación, en los cuales se debe indicar, que en caso de incumplimiento por parte del CONTRATISTA, los mismos se harán efectivos por la aseguradora con el simple requerimiento del INDE, sin necesidad de trámite administrativo o actuación judicial. El ADMINISTRADOR del CONTRATO, será el único responsable de solicitar y velar por la vigencia de los seguros incluidos en este contrato, quien a su vez mantendrá informado al SUPERVISOR DEL CONTRATO. El CONTRATISTA deberá presentar los Seguros que se le requieran, en la Gerencia de Electrificación Rural y Obras. La División de Obras y Contratos incorporará los documentos de soporte necesarios (se exceptúa copia de Contratos Administrativos) quien posteriormente deberá trasladarlos a Asesoría Jurídica Corporativa para su respectivo dictamen. **Ocho punto uno (8.1) Seguro de caución de cumplimiento de CONTRATO DE OBRA:** El CONTRATISTA debe constituir y presentar un seguro de caución de cumplimiento que garantice el cumplimiento de la totalidad de las condiciones y obligaciones establecidas en el presente CONTRATO. Este seguro de caución debe ser presentado dentro de los diez (10) días hábiles siguientes de la entrega al CONTRATISTA de la fotocopia del CONTRATO DE OBRA con su número de registro de control interno, el cual debe otorgarse por el veinte por ciento (20%) del valor del CONTRATO DE OBRA y estará vigente desde la fecha de suscripción del CONTRATO DE OBRA hasta por cuatro (4) meses posteriores al vencimiento del plazo del CONTRATO DE OBRA antes referido, en el entendido que en caso el plazo del CONTRATO DE OBRA se prorrogue, el CONTRATISTA debe prorrogar también la presente garantía. Si el CONTRATISTA incumple con las condiciones y obligaciones contraídas en el CONTRATO DE OBRA que oportunamente suscriba, el seguro de caución de cumplimiento se ejecutará con base al informe del SUPERVISOR DE CONTRATO con el visto bueno del ADMINISTRADOR DEL CONTRATO, presentado por la GERENCIA a la GERENCIA GENERAL, por medio de quien ésta designe. En la póliza del seguro de caución de cumplimiento se debe indicar que, en caso de incumplimiento por parte del CONTRATISTA, el mismo se hará efectivo por la Aseguradora con el simple requerimiento del INDE, sin necesidad de trámite administrativo o actuación judicial. **Ocho punto dos (8.2) Seguro de caución de anticipo de CONTRATO DE OBRA** Previo a que se otorgue el anticipo correspondiente, el CONTRATISTA debe constituir a favor y a entera satisfacción del INDE un seguro que cubra el cien por ciento (100%) de su valor, para garantizar su correcta utilización y estará vigente



TECNISOL

SOLUCIONES TÉCNICAS

1ra. calle "B" 16-27
Colonia Pinares de San Cristóbal
Zona 6, Mixco, Guatemala



por el plazo del CONTRATO DE OBRA y deberá ampliar su vigencia hasta su total amortización. En la póliza del seguro de caución de anticipo se debe indicar que, en caso de incumplimiento por parte del CONTRATISTA, el mismo se hará efectivo por la Aseguradora con el simple requerimiento del INDE, sin necesidad de trámite administrativo o actuación judicial. **Ocho punto tres (8.3) Seguro de caución de conservación de calidad y funcionamiento del CONTRATO DE OBRA** Dentro de los diez (10) días hábiles posteriores a que se le entregue al CONTRATISTA la certificación del acta de recepción final emitida por la COMISIÓN, éste responderá por la calidad y funcionamiento de la OBRA, mediante un seguro de caución por el quince por ciento (15%) del valor total del CONTRATO DE OBRA y cubrirá el valor de las reparaciones de las fallas y/o desperfectos que le sean imputables y que aparecieren en el tiempo de responsabilidad. Si el CONTRATISTA no presenta este seguro de caución dentro del plazo establecido, el INDE ejecutará el seguro de caución de cumplimiento. Este seguro de caución sustituirá el seguro de caución de cumplimiento y debe de estar vigente durante dieciocho (18) meses contados a partir de la fecha del acta de recepción final de la OBRA. El vencimiento del tiempo de responsabilidad previsto en el párrafo anterior, no exime al CONTRATISTA de la responsabilidad por destrucción o deterioro de los bienes debido a dolo o culpa de su parte por el plazo de cinco (5) años, contados a partir de la fecha de recepción definitiva de la OBRA. En la póliza del seguro de caución de conservación de calidad y funcionamiento se debe indicar que, en caso de incumplimiento por parte del CONTRATISTA, el mismo se hará efectivo por la Aseguradora con el simple requerimiento del INDE, sin necesidad de trámite administrativo o actuación judicial. **Ocho punto cuatro (8.4) Seguro de caución de saldos deudores del CONTRATO DE OBRA** Para garantizar el pago de saldos deudores que pudieran resultar a favor del INDE o de terceros en la liquidación, el CONTRATISTA debe presentar seguro de caución por el cinco por ciento (5%) del valor original del CONTRATO DE OBRA, dentro de los diez (10) días hábiles posteriores a que se le entregue al CONTRATISTA la certificación del acta de recepción final por parte de la COMISIÓN y estará vigente por trescientos sesenta y cinco (365) días calendario. Aprobada la liquidación, si no hubiere saldos deudores, se cancelará esta garantía. En la póliza del seguro de saldos deudores se debe indicar que, en caso de incumplimiento por parte del CONTRATISTA, el mismo se hará efectivo por la Aseguradora con el simple requerimiento del INDE, sin necesidad de trámite administrativo o actuación judicial. **Ocho punto cinco (8.5) Seguro de responsabilidad civil contractual del CONTRATO DE OBRA.** El CONTRATISTA debe adquirir un seguro de responsabilidad civil, por un valor equivalente al dos por ciento (2%) del valor total del CONTRATO DE OBRA, no pudiendo ser el seguro mencionado menor de cincuenta mil quetzales (Q. 50,000.00), que cubra daños a terceros o a bienes propiedad del INDE, ocasionados por el CONTRATISTA y/o su personal. El



TECINSOL
SOLUCIONES TÉCNICAS
1ra. calle "B" 16-27
Colonia Pinares de San Cristóbal
Zona 6, Mixco, Guatemala



CONTRATISTA en todo caso debe indemnizar a los afectados y dejar a salvo al INDE, sus funcionarios, agentes y empleados de los reclamos que pudieren surgir debido al mal uso de cualesquiera aparatos, equipos, materiales o procedimientos patentados o con derechos reservados y deberá indemnizar al INDE por cualquier costo de daños a que se viere obligado a pagar por tal infracción en cualquier tiempo durante la ejecución del CONTRATO DE OBRA. Este seguro deberá estar vigente durante el plazo del contrato y presentarse juntamente con el seguro de caución de cumplimiento del CONTRATO DE OBRA.

NOVENA: SANCIONES POR RETRASO. El retraso del CONTRATISTA en la entrega de la OBRA, en el plazo previsto, por causas imputables a él, se sancionará dentro de los cinco (5) días hábiles posteriores a que se haya certificado el incumplimiento, con el pago de una multa por cada día hábil de atraso del uno punto cinco por millar (1.5 ‰) del valor de la contratación y en los casos de entregas periódicas, la sanción se calculará solamente sobre el valor de la o las entregas en que se diera el retraso, el porcentaje de la sanción sumado no podrá exceder del cinco por ciento (5%) del valor total de la negociación, la que se calculará bajo la responsabilidad directa de la UNIDAD EJECUTORA e impuesta por la GERENCIA. Para el efecto el cómputo del retraso, se hará en base a días hábiles de atraso, lo que se deberá hacer constar en las actas correspondientes a requerimiento por escrito del CONTRATISTA, la multa puede ser deducida del último pago.

DÉCIMA: FUERZA MAYOR Y CASO FORTUITO. Cuando las facultades del INDE o del CONTRATISTA para cumplir debidamente con sus obligaciones contractuales, sean obstaculizadas, perjudicadas, interrumpidas o de cualquier forma demoradas, por acciones, fuerza o circunstancias naturales o de otra índole, pero totalmente fuera de control de las partes afectadas, tales como: incendios, rayos, epidemias, tormentas, explosiones, huelgas, disturbios callejeros, vandalismo, sabotaje, rebeliones, deslaves, terremotos, erupciones volcánicas, inundaciones, crecidas de ríos, acciones hostiles, guerras, invasiones, demoras en el trámite de aprobación de descargos por parte de los entes reguladores del sistema eléctrico del país, demoras en el trámite de servidumbres de conducción de energía eléctrica, demora en la autorización de permisos y licencias por parte de entes externos se considerará como un caso de fuerza mayor o caso fortuito. La parte afectada por una situación como las indicadas anteriormente, está obligada a: a) Informar a la otra parte, por el medio más expedito posible, sobre las circunstancias y el impacto ocasionado; b) Tomar todas las precauciones posibles para proteger y preservar la totalidad de los recursos afectados; c) Tratar de obtener con toda diligencia y dedicación la superación, reducción o desaparición de las causas que la provocaron; d) Solicitar, si procediere, prórroga del plazo, dentro de los diez (10) días de acaecido el hecho, conforme a lo establecido en el artículo sesenta y cuatro (64) del REGLAMENTO. En caso de desacuerdo entre el INDE y el CONTRATISTA en lo que respecta a la interpretación y duración de las condiciones



TECNISOL
SOLUCIONES TÉCNICAS

1ra. calle "B" 16-27
Colonia Pinares de San Cristóbal
Zona 6, Mixco, Guatemala.



existentes en los casos de fuerza mayor o caso fortuito descritas con anterioridad, las mismas se resolverán de acuerdo a lo establecido en la cláusula siguiente. **DÉCIMA PRIMERA: CONTROVERSIA.** Toda controversia que surja entre el CONTRATISTA y el INDE, relativa al cumplimiento, interpretación, aplicación y efectos del presente CONTRATO, agotada la fase conciliatoria entre las partes y el procedimiento administrativo, se someterá a la jurisdicción del Tribunal de lo Contencioso Administrativo. No obstante lo anterior, el INDE se reserva el derecho de someter a arbitraje la controversia, siempre que así se convenga entre las partes. **DÉCIMA SEGUNDA: RECHAZO.** LA GERENCIA estará en todo momento en su derecho de rechazar la OBRA que no satisfaga los requerimientos establecidos relativos a las especificaciones y valores técnicos solicitados en los Términos de Referencia. **DÉCIMA TERCERA: TERMINACIÓN DEL CONTRATO.** Son causas de terminación del CONTRATO: a) En caso de negligencia comprobada del CONTRATISTA; b) Por incumplimiento de las obligaciones contractuales; c) Por las demás causas previstas en la legislación vigente; d) Si el CONTRATISTA no mantiene vigentes las garantías establecidas; e) Si el CONTRATISTA no se presenta a cobrar el anticipo en Tesorería General del INDE en el plazo que se le indique y, f) Por mutuo acuerdo. El INDE en los casos indicados en las literales a), b), c), d) y e) puede dar por terminado el CONTRATO en cualquier momento sin responsabilidad de su parte y sin necesidad de resolución judicial alguna, previa certificación del acta administrativa en la que se haga constar la causal por parte de la UNIDAD EJECUTORA, mediante resolución emitida por la autoridad que autorizó la negociación. **DÉCIMA CUARTA: OBLIGACIONES Y PROHIBICIONES DEL CONTRATISTA. A) OBLIGACIONES.** El CONTRATISTA está obligado a: a) Cumplir con la legislación vigente en la República de Guatemala; b) Cumplir con el presente CONTRATO; c) Suministrar información que le sea requerida por el Administrador y Supervisor del Contrato; d) Presentar la documentación requerida en este CONTRATO; e) Presentarse a retirar la copia del CONTRATO con su número de registro interno en el plazo establecido; f) Presentar los seguros solicitados dentro del plazo establecido; g) El CONTRATISTA es totalmente responsable de la seguridad operativa y física de las instalaciones existentes involucradas del INDE durante la ejecución de la obra; h) El CONTRATISTA asume toda la responsabilidad laboral, civil, penal o de cualquier otra índole por daños personales o materiales que cause por cuenta propia su personal o terceros, derivados de accidentes o eventos que puedan suceder durante la ejecución de la obra, pero se reserva el derecho de suspender la obra si detecta actos inseguros; i) Atender todas las normas y disposiciones de mitigación ambiental que exija el Ministerio de Ambiente y Recursos Naturales, sin costo alguno para el INDE; j) Responder de todos los pagos laborales y prestaciones de sus empleados o trabajadores, quienes no podrán invocar relación laboral alguna con el INDE; k) Atender y resolver todos y cada uno de los reclamos

MECANOL

SOLUCIONES TÉCNICAS

1ra. calle "B" 16-27
Colonia Pinares de San Cristobal
Zona 6, Mixco, Guatemala

o aclaraciones que se le presenten dentro del plazo contractual y de garantía, que por alguna razón el SUPERVISOR DEL CONTRATO le reporte de forma escrita, respondiendo al reclamo o aclaración en un plazo no mayor a diez días hábiles de que le sea notificado, caso contrario se le hará efectivo el respectivo Seguro de Caucción; l) En caso de presentar atraso en la ejecución de la obra, debe realizar las acciones necesarias y presentar el plan de contingencias al Supervisor del Contrato, para definir el cronograma de ejecución, quedando sujeto a las sanciones establecidas en los Términos de Referencia; m) Presentarse a cobrar el anticipo en Tesorería General del INDE, dentro del plazo que se le indique. **B) PROHIBICIONES:** El CONTRATISTA tiene prohibido: a) Requerir ayuda de la Unidad Ejecutora, para la realización de sus tareas específicas; b) Ceder derechos de contratación total o parcialmente; c) Subcontratar trabajos que no hayan sido aprobados y especificados en su oferta; d) Requerir al INDE mano de obra, equipos materiales, hospedaje, alimentación y transporte que pudieran necesitar para la ejecución de este CONTRATO. **DÉCIMA QUINTA: LUGAR PARA RECIBIR NOTIFICACIONES.** El INDE señala como lugar para recibir notificaciones y citaciones la séptima (7ma.) avenida dos - veintinueve (2-29), zona nueve (9), Edificio La Torre, nivel menos dos (N-2), de esta Ciudad, Gerencia de Electrificación Rural y Obras del INDE y el CONTRATISTA señala la primera (1ª) calle "B" dieciséis guion veintisiete (16-27) Colonia Pinares de San Cristóbal, zona ocho (8), Municipio de Mixco, Departamento de Guatemala y la dirección de correo electrónico, indicada en la carta de presentación de su oferta. Quedamos enteradas ambas partes que cualquier cambio de dirección deberán hacerlo saber en forma inmediata y por escrito, en el entendido que de no hacerlo se tendrá por bien hechas las notificaciones, citaciones o emplazamientos en las direcciones antes señaladas por cada una de las partes. Queda obligado el Contratista a dar aviso a la GERENCIA de cualquier cambio de que fuera objeto su representada, en cuanto a su Razón o Denominación Social. Manifiesta el CONTRATISTA que renuncia al fuero de su domicilio y se somete a los Tribunales que el INDE elija, si fuera el caso. **DÉCIMA SEXTA: AMPLIACIÓN Y VARIACIÓN EN EL CONTRATO DE OBRA: A) AMPLIACIÓN:** Las ampliaciones en el valor del CONTRATO DE OBRA pueden efectuarse hasta en un veinticinco por ciento (25%) de su valor original, cuya aprobación corresponderá según su monto por la autoridad que haya aprobado el CONTRATO DE OBRA. En aquellos casos en los cuales sea necesaria una ampliación mayor, ésta debe ser autorizada por la AUTORIDAD SUPREMA hasta por un monto máximo del cuarenta por ciento (40%) del valor original del CONTRATO DE OBRA. **B) VARIACIÓN:** Las variaciones en el monto del CONTRATO DE OBRA deben efectuarse a través de los siguientes documentos: A) ORDEN DE TRABAJO SUPLEMENTARIO (OTS): instrumento para las cantidades adicionales en los Renglones de trabajo contratados, a los precios establecidos en el CONTRATO DE OBRA; B) ACUERDO DE TRABAJO EXTRA



MIECNUOL
SOLUCIONES TÉCNICAS
1ra. calle "B" 16-27
Colonia Pinares de San Cristóbal
Zona 6, Mixco, Guatemala



(ATE): instrumento para la contratación de renglones de trabajo no contemplados en el CONTRATO DE OBRA original. Los precios serán negociados entre las partes. C) ORDEN DE CAMBIO (OC): instrumento para la reducción de los renglones contratados que no sea necesario ejecutar. Estos documentos de variación deben contar con la aceptación de ambas partes y estar debidamente respaldados. **DÉCIMA SÉPTIMA: RECEPCIÓN Y LIQUIDACIÓN FINAL DEL CONTRATO DE OBRA. A) RECEPCIÓN.** Cuando la OBRA esté terminada, el CONTRATISTA debe dar aviso por escrito al SUPERVISOR DEL CONTRATO DE OBRA, a efecto de dar por finalizado el plazo contractual, siempre y cuando a criterio del SUPERVISOR DEL CONTRATO DE OBRA esté totalmente terminada, informando en un plazo no mayor de diez (10) días hábiles a partir del aviso del CONTRATISTA, a la GERENCIA. En caso contrario, el plazo contractual no se dará por finalizado. Con el informe presentado por el SUPERVISOR DEL CONTRATO DE OBRA, la GERENCIA nombrará una Comisión Receptora y Liquidadora integrada por tres (3) miembros, debiendo el SUPERVISOR DEL CONTRATO DE OBRA actuar como apoyo técnico de la COMISIÓN; quien hará la verificación e inspección final de la OBRA procediendo a su recepción final. Recibido el informe del SUPERVISOR DEL CONTRATO, la COMISIÓN tendrá diez (10) días hábiles para: i) Si todo está a conformidad, emitir el Acta de Recepción Final; ii) Si la OBRA no estuviese ejecutada conforme al CONTRATO DE OBRA suscrito, la COMISIÓN deberá rendir informe a la GERENCIA y al SUPERVISOR DEL CONTRATO, debiendo este último notificar al CONTRATISTA, para que proceda a corregir las deficiencias detectadas dentro del plazo que se le señale. Cuando la Comisión establezca que la obra se encuentra conforme al Contrato celebrado, suscribirá el Acta de Recepción respectiva. **B) LIQUIDACIÓN FINAL DEL CONTRATO DE OBRA.** La COMISIÓN deberá proceder a la suscripción del Acta de Liquidación del CONTRATO DE OBRA dentro de un plazo de treinta y cinco (35) días hábiles a partir de haberse efectuado el último pago. Si transcurridos estos plazos no se han suscrito las actas de liquidación, siempre y cuando haya aclarado los aspectos que le fueron solicitados, el CONTRATISTA puede presentar a la GERENCIA un proyecto de liquidación del CONTRATO, el que debe ser aprobado o improbad dentro del plazo de diez (10) días hábiles. La liquidación del CONTRATO DE OBRA, debe ser aprobada por la autoridad que aprobó la contratación y si fuere procedente, las partes se otorgarán finiquito mutuo. **DÉCIMA OCTAVA: REPRESENTACIONES.** A) REPRESENTANTE DEL INDE. Durante la ejecución del CONTRATO el INDE, estará representado ante el CONTRATISTA, por el SUPERVISOR DEL CONTRATO, quien deberá ser nombrado por LA GERENCIA dentro de los cinco días hábiles siguientes a la fecha de que ésta reciba la copia del contrato debidamente registrado con el número de control interno del INDE, lo cual se hará del conocimiento por escrito al CONTRATISTA en forma inmediata; y, B) REPRESENTACIÓN DEL CONTRATISTA: El



TECNISOL
SOLUCIONES TÉCNICAS
1ra. calle "B" 16-27
Colonia Pinares de San Cristóbal
Zona 6, Mixco, Guatemala



CONTRATISTA estará representado en sus actuaciones por su representante legal y en la ejecución del CONTRATO por el RESPONSABLE TÉCNICO DE OBRA, cuyo nombramiento se comunicará por escrito al INDE, dirigido a LA GERENCIA, por medio de una nota simple firmada por el CONTRATISTA, dentro de los cinco días hábiles de haber recibido la copia del contrato debidamente registrado con el número de control interno del INDE. **DÉCIMA NOVENA: COHECHO EL CONTRATISTA**, manifiesta que conoce las penas relativas al delito de cohecho así como las disposiciones contenidas en el "Capítulo III del Título XIII" del Decreto número diecisiete - setenta y tres del Congreso de la República de Guatemala, Código Penal y las normas jurídicas que facultan a la autoridad correspondiente del INDE, para aplicar las sanciones administrativas que pudieren corresponderle, incluyendo la inhabilitación. **VIGÉSIMA: APROBACIÓN Y ACEPTACIÓN:**

A) APROBACIÓN. La suscripción del presente Contrato de Obra fue autorizada por el Gerente General mediante providencia GG guion P guion quinientos cuatro guion dos mil veintidós (GG-P-504-2022) de fecha veintiocho (28) de diciembre del dos mil veintidós (2022), el cual queda aprobado por el Gerente General con la suscripción del mismo. **B) ACEPTACIÓN.** En los términos y condiciones estipulados, los otorgantes en la calidad con que actuamos, **ACEPTAMOS** el contenido del presente CONTRATO, el cual previa lectura de lo escrito y enterados de su contenido, objeto, validez y demás efectos legales, lo ratificamos, aceptamos y firmamos en doce (12) hojas de papel bond, tamaño oficio con membrete del Instituto Nacional de Electrificación -INDE-, impresas únicamente en su anverso.



ING. RAMÓN ANIBAL ROMERO SOTO
GERENTE GENERAL INDE



HIEYSON EDUARDO SOLARES CASTILLO
Propietario de la empresa mercantil TECNISOL

TECNISOL
SOLUCIONES TÉCNICAS
1ra. calle "B" 16-27
Colonia Pinares de San Cristobal
Zona 6, Mixco, Guatemala

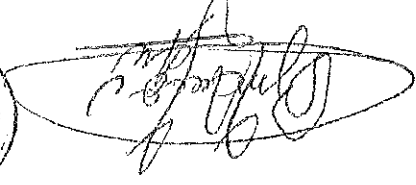

337-2023

CONTRATO ADMINISTRATIVO.

En la ciudad de Guatemala, el veintidós (22) de junio de dos mil veintitrés (2023), nosotros, **RAMÓN ANÍBAL ROMERO SOTO**, de cincuenta y ocho (58) años de edad, soltero, guatemalteco, Ingeniero Electricista, de este domicilio, con Documento Personal de Identificación -DPI-, Código Único de Identificación -CUI- número dos mil cuatrocientos cuarenta y cuatro, cincuenta y tres mil quinientos, dos mil uno (2444 53500 2001), emitido en el Registro Nacional de las Personas -RENAP- de la República de Guatemala, actúo en mi calidad de **GERENTE GENERAL DEL INSTITUTO NACIONAL DE ELECTRIFICACIÓN**, en adelante se denominará **INDE**, calidad que acredito con: **a)** Transcripción del **ACUERDO** emitido por el Consejo Directivo en **PUNTO CUARTO LITERAL D)** del Acta Número treinta y tres guion dos mil veintidós (33-2022), correspondiente a la Sesión Extraordinaria celebrada el veintidós (22) de abril de dos mil veintidós (2022) que contiene mi Nomenclatura en el cargo de Gerente General del INDE, a partir del tres (3) de mayo del dos mil veintidós (2022). **b)** Certificación del Acta de Toma de Posesión del cargo como Gerente General del INDE, número ciento veintinueve guion dos mil veintidós (121-2022), de fecha tres (3) de mayo de dos mil veintidós (2022), asentada en el Libro de Actas con registro número L dos cincuenta y cuatro mil ciento setenta y dos (L2 54172), autorizado por la Contraloría General de Cuentas, once (11) de mayo de dos mil veintiuno (2021). **c)** Certificación de la Resolución contenida en el punto **QUINTO** del acta número seis guion dos mil trece (6-2013), de la sesión celebrada por el Consejo Directivo del INDE, el dieciocho (18) de febrero de dos mil trece (2013), por medio de la cual se delega en el Gerente General la Representación Legal de la Institución, y **BYRON OLIVERIO ARCHILA ORELLANA**, propietario de la empresa mercantil **CONSTRUCTORA L 7**, de cincuenta y tres años de edad, casado, guatemalteco, Comerciante, de este domicilio, me identifico con Documento Personal de Identificación -DPI-, con Código Único de Identificación -CUI- número un mil seiscientos dieciocho, setenta mil seiscientos ochenta y seis, cero ciento uno, (1618 70686 0101) emitido por el Registro Nacional de las Personas -RENAP. Actúo en mi calidad de propietario de la empresa mercantil **CONSTRUCTORA L 7**, en adelante identificada como Contratista, lo que acredito con copia legalizada de la Patente de Comercio de Empresa inscrita al número trescientos sesenta y cuatro mil novecientos setenta y siete (364977), folio ochocientos cincuenta y cuatro (854) del libro trescientos veintiséis (326) de Empresas Mercantiles del Registro Mercantil General de la República. Ambos comparecientes aseguramos ser de los datos de identificación consignados, hallarnos en el libre ejercicio de nuestros derechos civiles y que las representaciones que ejercitamos y acreditamos son suficientes conforme a la ley y a nuestro juicio, para la celebración del presente **CONTRATO DE LA OBRA "CONSTRUCCIÓN REDES Y LÍNEAS ELÉCTRICAS DE DISTRIBUCIÓN, CASERÍO EL**

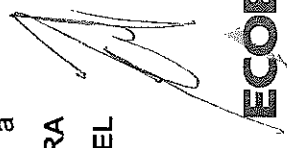



GIGANTE, MUNICIPIO DE CONGUACO, DEPARTAMENTO DE JUTIAPA, en adelante simplemente CONTRATO o CONTRATO DE OBRA, de conformidad con las cláusulas siguientes: **PRIMERA: ANTECEDENTES Y BASE LEGAL: Uno punto uno (1.1) ANTECEDENTES.** El Instituto Nacional de Electrificación -INDE- convocó a ofertar el evento de Invitación a Ofertar No. GERO/D04-2020-0008 Construcción Redes y Líneas Eléctricas de Distribución en Media y Baja Tensión a Través del Sistema de Compras Abierto (SICOA), por medio de la Gerencia de Electrificación Rural y Obras, en adelante la Gerencia. Para el efecto se elaboraron los Términos de Referencia de la Invitación a Ofertar número GERO/D04-2020-0008, se realizaron las publicaciones correspondientes y la Junta de Invitación a Ofertar Permanente del Instituto Nacional de Electrificación -INDE-, recibió las ofertas; luego del análisis y calificación realizó la adjudicación de los Renglones uno, tres, cinco, siete, nueve, once y trece a favor **BYRON OLIVERIO ARCHILA ORELLANA**, propietario de la empresa mercantil **CONSTRUCTORA L 7**, según consta en Certificación del acta número cero dieciséis guion dos mil veintiuno (016-2021), de fecha uno (1) de junio del dos mil veintiuno (2021), contenida en el Libro de Actas del Enté Corporativo Junta de Invitación a Ofertar Permanente, número L dos cuarenta y cuatro mil setenta y cinco (L2 44075) autorizado por la Contraloría General de Cuentas el veintidós (22) de marzo del dos mil diecinueve (2019) y el Libro de Actas del Enté Corporativo Junta de Invitación Permanente número L dos cuarenta y cuatro mil setenta y seis (L2 44076) autorizado por la Contraloría General de Cuentas el veintidós (22) de marzo del dos mil diecinueve (2019). Esta adjudicación fue aprobada por el Consejo Directivo del INDE, mediante resolución emitida en Punto TERCERO del Acta número cuarenta y nueve guion dos mil veintiuno (49-2021) correspondiente a su Sesión Extraordinaria celebrada el veintiuno (21) de junio del dos mil veintiuno (2021) transcrita en documento CDR guion ciento treinta y ocho guion dos mil veintiuno (CDR-138-2021) de fecha veinticuatro (24) de junio del dos mil veintiuno (2021), en tal virtud se celebró el Contrato Administrativo número Doscientos cincuenta y cuatro guion dos mil veintiuno (254-2021) de fecha nueve de julio del dos mil veintiuno (2021) que contiene el Contrato SICOA correspondiente y su modificación y ampliación contenida en contrato administrativo número trescientos treinta y cuatro guion dos mil veintidós (334-2022) de fecha veintinueve (29) de julio de dos mil veintidós (2022). **Uno punto dos (1.2) BASE LEGAL.** Este contrato tiene su base legal en lo establecido en los Artículos números dos (2), veintisiete (27), treinta y cinco (35), treinta y seis (36), cincuenta y nueve (59), sesenta (60) y sesenta y uno (61) del Reglamento de Compras, Contrataciones y Enajenaciones del Instituto Nacional de Electrificación -INDE-.

SEGUNDA: DOCUMENTOS QUE FORMAN PARTE DEL PRESENTE CONTRATO.

Forman parte de este contrato: a) Los Términos de Referencia y adendas que se hubieren emitido; b) La OFERTA Original Técnica y Económica presentada por el

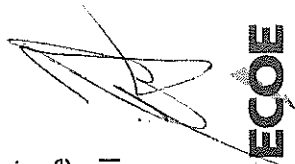

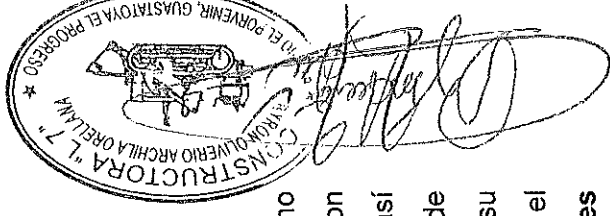

CONTRATISTA al INDE el once (11) de mayo del dos mil veintiuno (2021), así como la Cotización de Precios y Planos de Replanteo del Diseño del proyecto presentados con fecha diecisiete (17) de abril de dos mil veintitrés (2023); c) EL CONTRATO SICOA así como su modificación y ampliación; y, d) El expediente formado para el efecto. En caso de existir diferencia o discrepancia entre los documentos descritos, debe prevalecer en su orden este contrato, los Términos de Referencia, la oferta presentada por el contratista y el expediente administrativo. **TERCERA: OBJETO Y ALCANCES DEL CONTRATO: Tres punto uno (3.1). OBJETO:** Tanto el INDE como el CONTRATISTA, manifestamos que el objeto de este Contrato es la Construcción Redes y Líneas Eléctricas de Distribución, Caserío El Gigante, Municipio de Conguaco, Departamento de Jutiapa, de la Gerencia de Electrificación Rural y Obras del Instituto Nacional de Electrificación –INDE-. **Tres Punto Dos (3.2) ALCANCES:** El CONTRATISTA se compromete a efectuar los alcances de la presente contratación, de conformidad con todos los requerimientos indicados en las Disposiciones Técnicas de los Términos de Referencia y la OFERTA adjudicada, para la Obra Construcción Redes y Líneas Eléctricas de Distribución, Caserío El Gigante, Municipio de Conguaco, Departamento de Jutiapa, (Según Capítulo II de los Términos de Referencia). El CONTRATISTA debe cumplir los plazos de entrega, así como todas las actividades propuestas en el CRONOGRAMA DE EJECUCIÓN. Los cambios en las especificaciones técnicas siempre que no varíen la cantidad o precio de la obra, ni sea de calidad inferior a la ofertada, pueden ser aprobados por la autoridad que haya aprobado la negociación original. **CUARTA: VIGENCIA, PLAZO, LUGAR DE EJECUCIÓN Y PRÓRROGA: Cuatro punto uno (4.1) VIGENCIA:** Período comprendido desde la fecha de suscripción del CONTRATO DE OBRA, hasta la fecha de aprobación de la liquidación del mismo. **Cuatro punto dos (4.2) PLAZO:** El plazo es de CIENTO DIEZ DÍAS HÁBILES contados a partir de la recepción por parte del CONTRATISTA, de la fotocopia del CONTRATO DE OBRA, con el número de Registro de Control Interno del INDE. **Cuatro punto tres (4.3.) LUGAR DE EJECUCIÓN:** La OBRA será entregada en las condiciones establecidas en el presente CONTRATO en el Caserío El Gigante, Municipio de Conguaco, Departamento de Jutiapa. **Cuatro punto cuatro (4.4.) PRÓRROGA:** A solicitud del CONTRATISTA o por necesidad del INDE, y en forma razonada; el plazo contractual para la ejecución del presente contrato de obra, puede ser prorrogado por caso fortuito, fuerza mayor o por cualquier otra causa no imputable a éstos, que les imposibilite el cumplimiento de sus obligaciones dentro del plazo establecido. Debiendo cumplirse con lo establecido en el Artículo 64 del Reglamento de Compras, Contrataciones y Enajenaciones del INDE. Para el efecto, el CONTRATISTA debe presentar solicitud escrita dentro del plazo de diez (10) días hábiles de acaecido el hecho en que fundamenta la prórroga, adjuntando toda la documentación que justifique su solicitud. La prórroga se autorizará por parte de la GERENCIA, con base al informe técnico



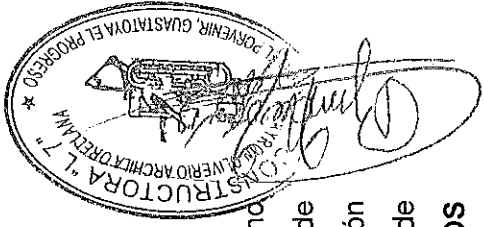

que justifique la misma, emitido por el SUPERVISOR DEL CONTRATO, con el visto bueno del ADMINISTRADOR DEL CONTRATO, bajo su estricta responsabilidad; en el caso de autorizarse la prórroga el CONTRATISTA debe constituir o prorrogar los seguros de caución que se requieran. **QUINTA: PRECIO Y FORMA DE PAGO. A) PRECIO.** El precio total de la presente contratación es de **UN MILLÓN CIENTO DIECINUEVE MIL SETECIENTOS DIECISEIS QUETZALES CON OCHENTA Y TRES CENTAVOS (Q.1,119,716.83)**, que incluye el Impuesto al Valor Agregado. **B) FORMA DE PAGO.** El pago de todos los trabajos realizados se efectuará por medio de órdenes de compra y pago en Quetzales y se hará efectivo de la forma siguiente: **B.i) Anticipo.** El INDE otorgará contra la presentación de recibo numerado el veinte por ciento (20%) del valor total del CONTRATO, previa presentación por parte del CONTRATISTA de los documentos establecidos en la literal C) sub literal C.i), de la presente cláusula. Si el CONTRATISTA no invierte estos recursos conforme al cronograma de ejecución de los trabajos contratados y al programa de inversión de anticipo, el contrato podrá darse por terminado sin responsabilidad para el INDE, haciéndose efectivo el seguro de caución de anticipo, sin perjuicio de las demás sanciones que correspondan. El total del anticipo le será descontado al CONTRATISTA en el primer pago que se realice. **B.ii) Primer pago:** por el sesenta por ciento (60%) del valor total del CONTRATO menos el cien por ciento (100%) del anticipo otorgado al CONTRATISTA, cuando la OBRA presente el sesenta por ciento (60%) de avance físico en su construcción, así como la presentación por parte del CONTRATISTA de los documentos establecidos en la literal C) sub literal C.ii), de la presente cláusula; **B.iii) Segundo pago:** por el veinticinco por ciento (25%) del valor total del CONTRATO, cuando la OBRA presente el ochenta y cinco por ciento (85%) de avance físico en su construcción, así como la presentación por parte del CONTRATISTA de los documentos establecidos en la literal C) sub literal C.ii), de la presente cláusula; **B.iv) Pago final:** por el quince por ciento (15%) del valor total del CONTRATO, cuando la OBRA esté finalizada al cien por ciento (100%) en su construcción, así como la presentación por parte del CONTRATISTA de los documentos establecidos en la literal C) sub literal C.iii), de la presente cláusula. **C). Documentos necesarios para el pago.** El CONTRATISTA deberá presentar la siguiente documentación: **C.i) Anticipo.** Solicitud del anticipo por el CONTRATISTA dirigida a la GERENCIA; recibo numerado a nombre del INDE; informe del SUPERVISOR DEL CONTRATO, que haga constar que se realizó el replanteo de la OBRA; programa de inversión del anticipo elaborado por el CONTRATISTA, firmado y sellado; cronograma de ejecución de los trabajos elaborado por el CONTRATISTA, firmado y sellado; copia del CONTRATO SICOA; copia del CONTRATO DE OBRA; copia de la póliza del seguro de caución de anticipo con su respectivo dictamen favorable de Asesoría Jurídica Corporativa del INDE; copia de la póliza del seguro de caución de cumplimiento del CONTRATO con su respectivo dictamen favorable de Asesoría

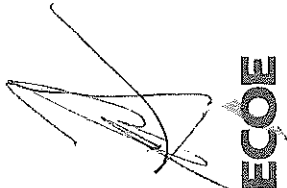

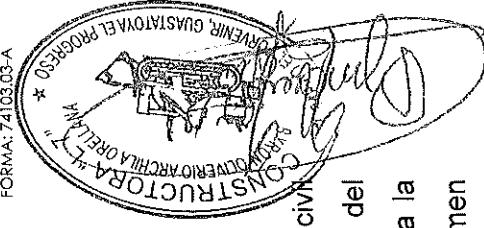

Jurídica Corporativa del INDE; copia de la póliza del seguro de responsabilidad civil contractual con su respectivo dictamen favorable de Asesoría Jurídica Corporativa del INDE. C.ii) Primer y segundo pago. Solicitud de pago del CONTRATISTA dirigida a la GERENCIA; Factura Electrónica en Línea -FEL-, indicando en forma impresa el régimen afecto al Impuesto Sobre la Renta -ISR-; fotocopia autenticada de la licencia extendida por la DISTRIBUIDORA (únicamente para el primer pago); copia de la solicitud de supervisión de avance de la OBRA; copia del informe de supervisión del SUPERVISOR DEL CONTRATO; copia de la póliza vigente o endosos vigentes (si hubieren) del seguro de caución de anticipo con sus respectivos dictámenes favorables de Asesoría Jurídica Corporativa del INDE (únicamente para el primer pago); copia de la póliza vigente o endosos vigentes (si hubieren) del seguro de caución de cumplimiento del CONTRATO con sus respectivos dictámenes favorables de Asesoría Jurídica Corporativa del INDE; copia de la póliza vigente o endosos vigentes (si hubieren) del seguro de responsabilidad civil contractual con sus respectivos dictámenes favorables de Asesoría Jurídica Corporativa del INDE. C.iii) Pago final. Solicitud de pago del CONTRATISTA dirigida a la GERENCIA; Factura Electrónica en Línea -FEL-, indicando en forma impresa el régimen afecto al Impuesto Sobre la Renta -ISR-; copia del aviso de finalización de la OBRA; copia del informe de supervisión del SUPERVISOR DEL CONTRATO; certificación original del acta de recepción e inspección final de la Comisión Receptora y Liquidadora del INDE; planos finales, según lo requerido en el Capítulo II, numeral 2.1, literal "q" de los Términos de Referencia, también deben estar firmados y sellados por el SUPERVISOR DEL CONTRATO; copia de los documentos de variaciones contractuales (si hubieren); copia de la póliza vigente o endosos vigentes (si hubieren) del seguro de caución de cumplimiento del CONTRATO con sus respectivos dictámenes favorables de Asesoría Jurídica Corporativa del INDE; copia de la póliza vigente o endosos vigentes (si hubieren) del seguro de responsabilidad civil contractual con sus respectivos dictámenes favorables de Asesoría Jurídica Corporativa del INDE; copia de la póliza del seguro de conservación de calidad y funcionamiento de la obra con su respectivo dictamen favorable de Asesoría Jurídica Corporativa del INDE; copia de la póliza del seguro de caución de saldos deudores con su respectivo dictamen favorable de Asesoría Jurídica Corporativa del INDE. **SEXTA: PARTIDA PRESUPUESTARIA.** Los pagos que se deriven de la OBRA contenida en el contrato, se efectuarán con cargo a la partida presupuestaria 2023-21100080-104-14-00-001-000-116-2021 de la Gerencia de Electrificación Rural y Obras del presupuesto vigente o la que se designe en los próximos ejercicios presupuestarios. **SÉPTIMA: IMPUESTOS, PERMISOS, LICENCIAS Y RESOLUCIONES.** El Contratista está obligado ante el Fisco al pago de los impuestos que de conformidad con la ley le corresponda derivado de este contrato, así mismo deberá obtener todos los permisos, licencias y resoluciones necesarios

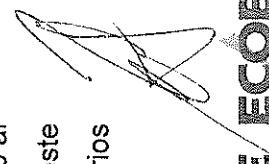

para la ejecución de la obra. **OCTAVA: SEGUROS:** El Contratista deberá presentar los seguros que se le requieran. Los mismos deberán formalizarse mediante póliza extendida a favor del Instituto Nacional de Electrificación –INDE–, por una institución debidamente autorizada para operar en la República de Guatemala, de reconocida solvencia y capacidad financiera, aceptada por el INDE y en la moneda en que se presente la OFERTA y se efectúe la adjudicación, en los cuales se debe indicar, que en caso de incumplimiento por parte del CONTRATISTA, los mismos se harán efectivos por la aseguradora con el simple requerimiento del INDE, sin necesidad de trámite administrativo o actuación judicial. El ADMINISTRADOR del CONTRATO, será el único responsable de solicitar y velar por la vigencia de los seguros incluidos en este contrato, quien a su vez mantendrá informado al SUPERVISOR DEL CONTRATO. El CONTRATISTA deberá presentar los Seguros que se le requieran, en la Gerencia de Electrificación Rural y Obras. La División de Obras y Contratos incorporará los documentos de soporte necesarios (se exceptúa copia de Contratos Administrativos) quien posteriormente deberá trasladarlos a Asesoría Jurídica Corporativa para su respectivo dictamen. **Ocho punto uno (8.1) Seguro de caución de cumplimiento de CONTRATO DE OBRA:** El CONTRATISTA debe constituir y presentar un seguro de caución de cumplimiento que garantice el cumplimiento de la totalidad de las condiciones y obligaciones establecidas en el presente CONTRATO. Este seguro de caución debe ser presentado dentro de los diez (10) días hábiles siguientes de la entrega al CONTRATISTA de la fotocopia del CONTRATO DE OBRA con su número de registro de control interno, el cual debe otorgarse por el veinte por ciento (20%) del valor del CONTRATO DE OBRA y estará vigente desde la fecha de suscripción del CONTRATO DE OBRA hasta por cuatro (4) meses posteriores al vencimiento del plazo del CONTRATO DE OBRA antes referido, en el entendido que en caso el plazo del CONTRATO DE OBRA se prorrogue, el CONTRATISTA debe prorrogar también la presente garantía. Si el CONTRATISTA incumple con las condiciones y obligaciones contraídas en el CONTRATO DE OBRA que oportunamente suscriba, el seguro de caución de cumplimiento se ejecutará con base al informe del SUPERVISOR DE CONTRATO con el visto bueno del ADMINISTRADOR DEL CONTRATO, presentado por la GERENCIA a la GERENCIA GENERAL, por medio de quien ésta designe. En la póliza del seguro de caución de cumplimiento se debe indicar que, en caso de incumplimiento por parte del CONTRATISTA, el mismo se hará efectivo por la Aseguradora con el simple requerimiento del INDE, sin necesidad de trámite administrativo o actuación judicial. **Ocho punto dos (8.2) Seguro de caución de anticipo de CONTRATO DE OBRA** Previo a que se otorgue el anticipo correspondiente, el CONTRATISTA debe constituir a favor y a entera satisfacción del INDE un seguro que cubra el cien por ciento (100%) de su valor, para garantizar su correcta utilización y estará vigente por el plazo del CONTRATO DE OBRA y deberá ampliar su



vigencia hasta su total amortización. En la póliza del seguro de caución de anticipo se debe indicar que, en caso de incumplimiento por parte del CONTRATISTA, el mismo se hará efectivo por la Aseguradora con el simple requerimiento del INDE, sin necesidad de trámite administrativo o actuación judicial. **Ocho punto tres (8.3) Seguro de caución de conservación de calidad y funcionamiento del CONTRATO DE OBRA** Dentro de los diez (10) días hábiles posteriores a que se le entregue al CONTRATISTA la certificación del acta de recepción final emitida por la COMISIÓN, éste responderá por la calidad y funcionamiento de la OBRA, mediante un seguro de caución por el quince por ciento (15%) del valor total del CONTRATO DE OBRA y cubrirá el valor de las reparaciones de las fallas y/o desperfectos que le sean imputables y que aparecieren en el tiempo de responsabilidad. Si el CONTRATISTA no presenta este seguro de caución dentro del plazo establecido, el INDE ejecutará el seguro de caución de cumplimiento. Este seguro de caución sustituirá el seguro de caución de cumplimiento y debe de estar vigente durante dieciocho (18) meses contados a partir de la fecha del acta de recepción final de la OBRA. El vencimiento del tiempo de responsabilidad previsto en el párrafo anterior, no exime al CONTRATISTA de la responsabilidad por destrucción o deterioro de los bienes debido a dolo o culpa de su parte por el plazo de cinco (5) años, contados a partir de la fecha de recepción definitiva de la OBRA. En la póliza del seguro de caución de conservación de calidad y funcionamiento se debe indicar que, en caso de incumplimiento por parte del CONTRATISTA, el mismo se hará efectivo por la Aseguradora con el simple requerimiento del INDE, sin necesidad de trámite administrativo o actuación judicial. **Ocho punto cuatro (8.4) Seguro de caución de saldos deudores del CONTRATO DE OBRA** Para garantizar el pago de saldos deudores que pudieran resultar a favor del INDE o de terceros en la liquidación, el CONTRATISTA debe presentar seguro de caución por el cinco por ciento (5%) del valor original del CONTRATO DE OBRA, dentro de los diez (10) días hábiles posteriores a que se le entregue al CONTRATISTA la certificación del acta de recepción final por parte de la COMISIÓN y estará vigente por trescientos sesenta y cinco (365) días calendario. Aprobada la liquidación, si no hubiere saldos deudores, se cancelará esta garantía. En la póliza del seguro de saldos deudores se debe indicar que, en caso de incumplimiento por parte del CONTRATISTA, el mismo se hará efectivo por la Aseguradora con el simple requerimiento del INDE, sin necesidad de trámite administrativo o actuación judicial. **Ocho punto cinco (8.5) Seguro de responsabilidad civil contractual del CONTRATO DE OBRA.** El CONTRATISTA debe adquirir un seguro de responsabilidad civil, por un valor equivalente al dos por ciento (2%) del valor total del CONTRATO DE OBRA, no pudiendo ser el seguro mencionado menor de cincuenta mil quetzales (Q. 50,000.00), que cubra daños a terceros o a bienes propiedad del INDE, ocasionados por el CONTRATISTA y/o su personal. El CONTRATISTA en todo caso debe indemnizar a los afectados y dejar a salvo al INDE, sus



funcionarios, agentes y empleados de los reclamos que pudieren surgir debido al mal uso de cualesquiera aparatos, equipos, materiales o procedimientos patentados o con derechos reservados y deberá indemnizar al INDE por cualquier costo de daños a que se viere obligado a pagar por tal infracción en cualquier tiempo durante la ejecución del CONTRATO DE OBRA. Este seguro deberá estar vigente durante el plazo del contrato y presentarse juntamente con el seguro de caución de cumplimiento del CONTRATO DE OBRA. **NOVENA: SANCIONES POR RETRASO.** El retraso del CONTRATISTA en la entrega de la OBRA, en el plazo previsto, por causas imputables a él, se sancionará dentro de los cinco (5) días hábiles posteriores a que se haya certificado el incumplimiento, con el pago de una multa por cada día hábil de atraso del uno punto cinco por millar (1.5 %) del valor de la contratación y en los casos de entregas periódicas, la sanción se calculará solamente sobre el valor de la o las entregas en que se diera el retraso, el porcentaje de la sanción sumado no podrá exceder del cinco por ciento (5%) del valor total de la negociación, la que se calculará bajo la responsabilidad directa de la UNIDAD EJECUTORA e impuesta por la GERENCIA. Para el efecto el cómputo del retraso, se hará en base a días hábiles de atraso, lo que se deberá hacer constar en las actas correspondientes a requerimiento por escrito del CONTRATISTA, la multa puede ser deducida del último pago. **DÉCIMA: FUERZA MAYOR Y CASO FORTUITO.** Cuando las facultades del INDE o del CONTRATISTA para cumplir debidamente con sus obligaciones contractuales, sean obstaculizadas, perjudicadas, interrumpidas o de cualquier forma demoradas, por acciones, fuerza o circunstancias naturales o de otra índole, pero totalmente fuera de control de las partes afectadas, tales como: incendios, rayos, epidemias, tormentas, explosiones, huelgas, disturbios callejeros, vandalismo, sabotaje, rebeliones, deslaves, terremotos, erupciones volcánicas, inundaciones, crecidas de ríos, acciones hostiles, guerras, invasiones, demoras en el trámite de aprobación de descargos por parte de los entes reguladores del sistema eléctrico del país, demoras en el trámite de servidumbres de conducción de energía eléctrica, demora en la autorización de permisos y licencias por parte de entes externos se considerará como un caso de fuerza mayor o caso fortuito. La parte afectada por una situación como las indicadas anteriormente, está obligada a: a) Informar a la otra parte, por el medio más expedito posible, sobre las circunstancias y el impacto ocasionado; b) Tomar todas las precauciones posibles para proteger y preservar la totalidad de los recursos afectados; c) Tratar de obtener con toda diligencia y dedicación la superación, reducción o desaparición de las causas que la provocaron; d) Solicitar, si procediere, prórroga del plazo, dentro de los diez (10) días de acaecido el hecho, conforme a lo establecido en el artículo sesenta y cuatro (64) del REGLAMENTO. En caso de desacuerdo entre el INDE y el CONTRATISTA en lo que respecta a la interpretación y duración de las condiciones existentes en los casos de fuerza mayor o caso fortuito descritas con anterioridad, las

mismas se resolverán de acuerdo a lo establecido en la cláusula siguiente. **DÉCIMA PRIMERA: CONTROVERSIAS.** Toda controversia que surja entre el CONTRATISTA y el INDE, relativa al cumplimiento, interpretación, aplicación y efectos del presente CONTRATO, agotada la fase conciliatoria entre las partes y el procedimiento administrativo, se someterá a la jurisdicción del Tribunal de lo Contencioso Administrativo. No obstante lo anterior, el INDE se reserva el derecho de someter a arbitraje la controversia, siempre que así se convenga entre las partes. **DÉCIMA SEGUNDA: RECHAZO.** LA GERENCIA estará en todo momento en su derecho de rechazar la OBRA que no satisfaga los requerimientos establecidos relativos a las especificaciones y valores técnicos solicitados en los Términos de Referencia. **DÉCIMA TERCERA: TERMINACIÓN DEL CONTRATO.** Son causas de terminación del CONTRATO: a) En caso de negligencia comprobada del CONTRATISTA; b) Por incumplimiento de las obligaciones contractuales; c) Por las demás causas previstas en la legislación vigente; d) Si el CONTRATISTA no mantiene vigentes las garantías establecidas; e) Si el CONTRATISTA no se presenta a cobrar el anticipo en Tesorería General del INDE en el plazo que se le indique y, f) Por mutuo acuerdo. El INDE en los casos indicados en las literales a), b), c), d) y e) puede dar por terminado el CONTRATO en cualquier momento sin responsabilidad de su parte y sin necesidad de resolución judicial alguna, previa certificación del acta administrativa en la que se haga constar la causal por parte de la UNIDAD EJECUTORA, mediante resolución emitida por la autoridad que autorizó la negociación. **DÉCIMA CUARTA: OBLIGACIONES Y PROHIBICIONES DEL CONTRATISTA. A) OBLIGACIONES.** El CONTRATISTA está obligado a: a) Cumplir con la legislación vigente en la República de Guatemala; b) Cumplir con el presente CONTRATO; c) Suministrar información que le sea requerida por el Administrador y Supervisor del Contrato; d) Presentar la documentación requerida en este CONTRATO; e) Presentarse a retirar la copia del CONTRATO con su número de registro interno en el plazo establecido; f) Presentar los seguros solicitados dentro del plazo establecido; g) El CONTRATISTA es totalmente responsable de la seguridad operativa y física de las instalaciones existentes involucradas del INDE durante la ejecución de la obra; h) El CONTRATISTA asume toda la responsabilidad laboral, civil, penal o de cualquier otra índole por daños personales o materiales que cause por cuenta propia su personal o terceros, derivados de accidentes o eventos que puedan suceder durante la ejecución de la obra, pero se reserva el derecho de suspender la obra si detecta actos inseguros; i) Atender todas las normas y disposiciones de mitigación ambiental que exija el Ministerio de Ambiente y Recursos Naturales, sin costo alguno para el INDE; j) Responder de todos los pagos laborales y prestaciones de sus empleados o trabajadores, quienes no podrán invocar relación laboral alguna con el INDE; k) Atender y resolver todos y cada uno de los reclamos o aclaraciones que se le presenten dentro del plazo contractual y de garantía, que por

alguna razón el SUPERVISOR DEL CONTRATO le reporte de forma escrita, respondiendo al reclamo o aclaración en un plazo no mayor a diez días hábiles de que le sea notificado, caso contrario se le hará efectivo el respectivo Seguro de Caución; l) En caso de presentar atraso en la ejecución de la obra, debe realizar las acciones necesarias y presentar el plan de contingencias al Supervisor del Contrato, para definir el cronograma de ejecución, quedando sujeto a las sanciones establecidas en los Términos de Referencia; m) Presentarse a cobrar el anticipo en Tesorería General del INDE, dentro del plazo que se le indique. **B) PROHIBICIONES:** El CONTRATISTA tiene prohibido: a) Requerir ayuda de la Unidad Ejecutora, para la realización de sus tareas específicas; b) Ceder derechos de contratación total o parcialmente; c) Subcontratar trabajos que no hayan sido aprobados y especificados en su oferta; d) Requerir al INDE mano de obra, equipos materiales, hospedaje, alimentación y transporte que pudieran necesitar para la ejecución de este CONTRATO. **DÉCIMA QUINTA: LUGAR PARA RECIBIR NOTIFICACIONES.** El INDE señala como lugar para recibir notificaciones y citaciones la séptima (7ª) avenida dos guion veintinueve (2-29), zona nueve (9), Edificio La Torre, nivel menos dos (N-2), de esta Ciudad, Gerencia de Electrificación Rural y Obras del INDE y el CONTRATISTA señala Barrio El Porvenir, Municipio de Guastatoya, Departamento de El Progreso y la dirección de correo electrónico, indicada en la carta de presentación de su oferta. Quedamos enteradas ambas partes que cualquier cambio de dirección deberán hacerlo saber en forma inmediata y por escrito, en el entendido que de no hacerlo se tendrá por bien hechas las notificaciones, citaciones o emplazamientos en las direcciones antes señaladas por cada una de las partes. Queda obligado el Contratista a dar aviso a la GERENCIA de cualquier cambio de que fuera objeto su representada, en cuanto a su Razón o Denominación Social. Manifiesta el CONTRATISTA que renuncia al fuero de su domicilio y se somete a los Tribunales que el INDE elija, si fuera el caso. **DÉCIMA SEXTA: AMPLIACIÓN Y VARIACIÓN EN EL CONTRATO DE OBRA: A) AMPLIACIÓN:** Las ampliaciones en el valor del CONTRATO DE OBRA pueden efectuarse hasta en un veinticinco por ciento (25%) de su valor original, cuya aprobación corresponderá según su monto por la autoridad que haya aprobado el CONTRATO DE OBRA. En aquellos casos en los cuales sea necesaria una ampliación mayor, ésta debe ser autorizada por la AUTORIDAD SUPREMA hasta por un monto máximo del cuarenta por ciento (40%) del valor original del CONTRATO DE OBRA. **B) VARIACIÓN:** Las variaciones en el monto del CONTRATO DE OBRA deben efectuarse a través de los siguientes documentos: A) ORDEN DE TRABAJO SUPLEMENTARIO (OTS): instrumento para las cantidades adicionales en los Renglones de trabajo contratados, a los precios establecidos en el CONTRATO DE OBRA; B) ACUERDO DE TRABAJO EXTRA (ATE): instrumento para la contratación de renglones de trabajo no contemplados en el CONTRATO DE OBRA original. Los precios serán negociados entre las partes. C) ORDEN

DE CAMBIO (OC): instrumento para la reducción de los renglones contratados que no sea necesario ejecutar. Estos documentos de variación deben contar con la aceptación de ambas partes y estar debidamente respaldados. **DÉCIMA SÉPTIMA: RECEPCIÓN Y LIQUIDACIÓN FINAL DEL CONTRATO DE OBRA. A) RECEPCIÓN.** Cuando la OBRA esté terminada, el CONTRATISTA debe dar aviso por escrito al SUPERVISOR DEL CONTRATO DE OBRA, a efecto de dar por finalizado el plazo contractual, siempre y cuando a criterio del SUPERVISOR DEL CONTRATO DE OBRA esté totalmente terminada, informando en un plazo no mayor de diez (10) días hábiles a partir del aviso del CONTRATISTA, a la GERENCIA. En caso contrario, el plazo contractual no se dará por finalizado. Con el informe presentado por el SUPERVISOR DEL CONTRATO DE OBRA, la GERENCIA nombrará una Comisión Receptora y Liquidadora integrada por tres (3) miembros, debiendo el SUPERVISOR DEL CONTRATO DE OBRA actuar como apoyo técnico de la COMISIÓN; quien hará la verificación e inspección final de la OBRA procediendo a su recepción final. Recibido el informe del SUPERVISOR DEL CONTRATO, la COMISIÓN tendrá diez (10) días hábiles para: i) Si todo está a conformidad, emitir el Acta de Recepción Final; ii) Si la OBRA no estuviese ejecutada conforme al CONTRATO DE OBRA suscrito, la COMISIÓN deberá rendir informe a la GERENCIA y al SUPERVISOR DEL CONTRATO, debiendo este último notificar al CONTRATISTA, para que proceda a corregir las deficiencias detectadas dentro del plazo que se le señale. Cuando la Comisión establezca que la obra se encuentra conforme al Contrato celebrado, suscribirá el Acta de Recepción respectiva. **B) LIQUIDACIÓN FINAL DEL CONTRATO DE OBRA.** La COMISIÓN deberá proceder a la suscripción del Acta de Liquidación del CONTRATO DE OBRA dentro de un plazo de treinta y cinco (35) días hábiles a partir de haberse efectuado el último pago. Si transcurridos estos plazos no se han suscrito las actas de liquidación, siempre y cuando haya aclarado los aspectos que le fueron solicitados, el CONTRATISTA puede presentar a la GERENCIA un proyecto de liquidación del CONTRATO, el que debe ser aprobado o improbadamente dentro del plazo de diez (10) días hábiles. La liquidación del CONTRATO DE OBRA, debe ser aprobada por la autoridad que aprobó la contratación y si fuere procedente, las partes se otorgarán finiquito mutuo. **DÉCIMA OCTAVA: REPRESENTACIONES.** A) REPRESENTANTE DEL INDE. Durante la ejecución del CONTRATO el INDE, estará representado ante el CONTRATISTA, por el SUPERVISOR DEL CONTRATO, quien deberá ser nombrado por LA GERENCIA dentro de los cinco días hábiles siguientes a la fecha de que ésta reciba la copia del contrato debidamente registrado con el número de control interno del INDE, lo cual se hará del conocimiento por escrito al CONTRATISTA en forma inmediata; y, B) REPRESENTACIÓN DEL CONTRATISTA: El CONTRATISTA estará representado en sus actuaciones por su representante legal y en la ejecución del CONTRATO por el RESPONSABLE TÉCNICO DE OBRA, cuyo

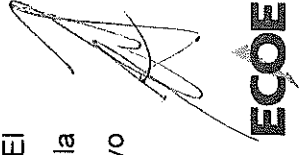

nombramiento se comunicará por escrito al INDE, dirigido a LA GERENCIA, por medio de una nota simple firmada por el CONTRATISTA, dentro de los cinco días hábiles de haber recibido la copia del contrato debidamente registrado con el número de control interno del INDE. **DÉCIMA NOVENA: COHECHO EL CONTRATISTA**, manifiesta que conoce las penas relativas al delito de cohecho así como las disposiciones contenidas en el "Capítulo III del Título XIII" del Decreto número diecisiete - setenta y tres del Congreso de la República de Guatemala, Código Penal y las normas jurídicas que facultan a la autoridad correspondiente del INDE, para aplicar las sanciones administrativas que pudieren corresponderle, incluyendo la inhabilitación. **VIGÉSIMA: APROBACIÓN Y ACEPTACIÓN:**

A) APROBACIÓN. La suscripción del presente Contrato de Obra fue autorizada por el Gerente General mediante providencia GG guion P guion doscientos tres guion dos mil veintitrés (GG-P-203-2023) de fecha seis (6) de junio del dos mil veintitrés (2023), el cual queda aprobado por el Gerente General con la suscripción del mismo. **B) ACEPTACIÓN.** En los términos y condiciones estipulados, los otorgantes en la calidad con que actuamos, **ACEPTAMOS** el contenido del presente CONTRATO, el cual previa lectura de lo escrito y enterados de su contenido, objeto, validez y demás efectos legales, lo ratificamos, aceptamos y firmamos en doce (12) hojas de papel bond, tamaño oficio con membrete del Instituto Nacional de Electrificación -INDE-, impresas únicamente en su anverso.

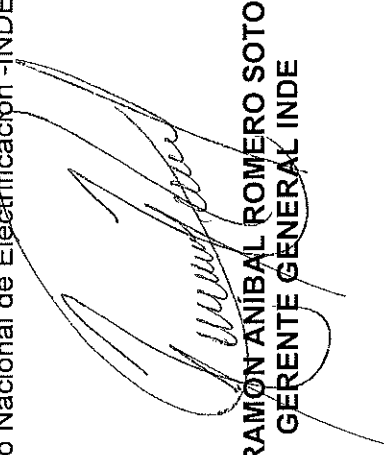
ING. RAMON ANIBAL ROMERO SOTO
GERENTE GENERAL INDE

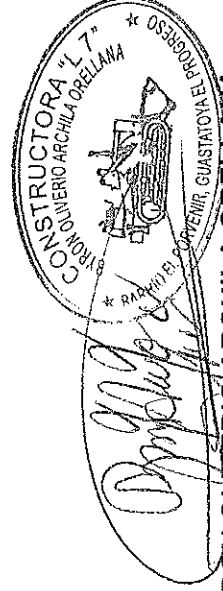
BYRON OLIVERIO ARCHILA ORELLANA
PROPIETARIO DE LA EMPRESA MERCANTIL
CONSTRUCTORA L 7

CONTRATO ADMINISTRATIVO. 354-2023

En la ciudad de Guatemala, el veintitrés (23) de junio de dos mil veintitrés (2023), nosotros, **RAMÓN ANIBAL ROMERO SOTO**, de cincuenta y ocho (58) años de edad, soltero, guatemalteco, Ingeniero Electricista, de este domicilio, con Documento Personal de Identificación -DPI-, Código Único de Identificación -CUI- número dos mil cuatrocientos cuarenta y cuatro, cincuenta y tres mil quinientos, dos mil uno (2444 53500 2001), emitido en el Registro .**GERENTE GENERAL DEL INSTITUTO NACIONAL DE ELECTRIFICACIÓN**, en adelante se denominará **INDE**, calidad que acreditó con: a) Transcripción del **ACUERDO** emitido por el Consejo Directivo en **PUNTO CUARTO LITERAL D)** del Acta Número treinta y tres guion dos mil veintidós (33-2022), correspondiente a la Sesión Extraordinaria celebrada el veintidós (22) de abril de dos mil veintidós (2022) que contiene mi Nombres en el cargo de Gerente General del **INDE** a partir del tres (3) de mayo del dos mil veintidós (2022). b) Certificación del Acta de Toma de Posesión del cargo como Gerente General del **INDE**, número ciento veintinueve guion dos mil veintidós (121-2022), de fecha tres (3) de mayo de dos mil veintidós (2022), asentada en el Libro de Actas con registro número L dos cincuenta y cuatro mil ciento setenta y dos (L2 54172), autorizado por la Contraloría General de Cuentas, once (11) de mayo de dos mil veintinueve (2021). c) Certificación de la Resolución contenida en el punto **QUINTO** del acta número seis guion dos mil trece (6-2013), de la sesión celebrada por el Consejo Directivo del **INDE**, el dieciocho (18) de febrero de dos mil trece (2013), por medio de la cual se delega en el Gerente General la Representación Legal de la Institución, y **BYRON OLIVERIO ARCHILA ORELLANA**, propietario de la empresa mercantil **CONSTRUCTORA L 7**, de cincuenta y tres años de edad, casado, guatemalteco, Comerciante, de este domicilio, me identifico con Documento Personal de Identificación -DPI-, con Código Único de Identificación -CUI- número un mil seiscientos dieciocho, setenta mil seiscientos ochenta y seis, cero ciento uno, (1618 70686 0101) emitido por el Registro Nacional de las Personas -RENAP-. Actúo en mi calidad de propietario de la empresa mercantil **CONSTRUCTORA L7**, en adelante identificado como Contratista, lo que acreditó con copia legalizada de la Patente de Comercio de Empresa inscrita al número trescientos sesenta y cuatro mil novecientos setenta y siete (364977), folio ochocientos cincuenta y cuatro (854) del libro trescientos veintiséis (326) de Empresas Mercantiles del Registro Mercantil General de la República. Ambos comparecientes aseguramos ser de los datos de Identificación consignados, hallamos en el libre ejercicio de nuestros derechos civiles y que las representaciones que ejercitamos y acreditamos son suficientes conforme a la ley y a nuestro juicio, para la celebración del presente **CONTRATO DE LA OBRA "CONSTRUCCIÓN REDES Y LÍNEAS ELÉCTRICAS DE DISTRIBUCIÓN, CASERÍO RANCHO VIEJO, ALDEA TOJCAÍL, MUNICIPIO DE SANTA BARBARA, DEPARTAMENTO DE HUEHUETENANGO"**, en adelante simplemente **CONTRATO** o **CONTRATO DE OBRA**, de conformidad con las cláusulas siguientes: **PRIMERA: ANTECEDENTES Y BASE LEGAL: Uno punto uno (1.1) ANTECEDENTES.** El Instituto Nacional de Electrificación - **INDE-** convocó a ofertar el evento de Invitación a Ofertar No. GERO/D04-2020-0008



2

Construcción Redes y Líneas Eléctricas de Distribución en Media y Baja Tensión a Través del Sistema de Compras Abierto (SICOA), por medio de la Gerencia de Electrificación Rural y Obras, en adelante la Gerencia. Para el efecto se elaboraron los Términos de Referencia de la Invitación a Ofertar número GERO/D04-2020-0008, se realizaron las publicaciones correspondientes y la Junta de Invitación a Ofertar Permanente del Instituto Nacional de Electrificación -INDE-, recibió las ofertas; luego del análisis y calificación realizó la adjudicación de los Renglones uno (1), tres (3), cinco (5), siete (7), nueve (9), once (11) y trece (13) a favor **BYRON OLIVERIO ARCHILA ORELLANA**, propietario de la empresa mercantil **CONSTRUCTORA L7**, según consta en Certificación del acta número cero dieciséis guion dos mil veintiuno (016-2021), de fecha uno (1) de junio del dos mil veintiuno (2021), contenida en el Libro de Actas del Ente Corporativo Junta de Invitación a Ofertar Permanente, número L dos cuarenta y cuatro mil setenta y cinco (L2 44075) autorizado por la Contraloría General de Cuentas el veintidós (22) de marzo del dos mil diecinueve (2019) y el Libro de Actas del Ente Corporativo Junta de Invitación Permanente número L dos cuarenta y cuatro mil setenta y seis (L2 44076) autorizado por la Contraloría General de Cuentas el veintidós (22) de marzo del dos mil diecinueve (2019). Esta adjudicación fue aprobada por el Consejo Directivo del INDE, mediante resolución emitida en Punto TERCERO del Acta número cuarenta y nueve guion dos mil veintiuno (49-2021) correspondiente a su Sesión Extraordinaria celebrada el veintiuno (21) de junio del dos mil veintiuno (2021) transcrita en documento CDR guion ciento treinta y ocho guion dos mil veintiuno (CDR-138-2021) de fecha veinticuatro (24) de junio del dos mil veintiuno (2021), en tal virtud se celebró el Contrato Administrativo número Doscientos cincuenta y cuatro guion dos mil veintiuno (254-2021) de fecha nueve de julio del dos mil veintiuno (2021) que contiene el Contrato SICOA correspondiente y su modificación y ampliación contenida en contrato administrativo número trescientos treinta y cuatro guion dos mil veintidós (334-2022) de fecha veintinueve (29) de julio de dos mil veintidós (2022). **Uno punto dos (1.2) BASE LEGAL.** Este contrato tiene su base legal en lo establecido en los Artículos números dos (2), veintisiete (27), treinta y cinco (35), treinta y seis (36), cincuenta y nueve (59), sesenta (60) y sesenta y uno (61) del Reglamento de Compras, Contrataciones y Enajenaciones del Instituto Nacional de Electrificación -INDE-. **SEGUNDA: DOCUMENTOS QUE FORMAN PARTE DEL PRESENTE CONTRATO.** Forman parte de este contrato: a) Los Términos de Referencia y adendas que se hubieren emitido; b) La OFERTA Original Técnica y Económica presentada por el CONTRATISTA al INDE el once (11) de mayo del dos mil veintiuno (2021), así como la Cotización de Precios y Planos de Replanteo del Diseño del proyecto presentados con fecha diecisiete (17) de abril de dos mil veintitrés (2023); c) El CONTRATO SICOA así como su modificación y ampliación; y. d) El expediente formado para el efecto. En caso de existir diferencia o discrepancia entre los documentos descritos, debe prevalecer en su orden este contrato, los Términos de Referencia, la oferta presentada por el contratista y el expediente administrativo. **TERCERA: OBJETO Y ALCANCES DEL CONTRATO: Tres punto uno (3.1). OBJETO:** Tanto el INDE como el CONTRATISTA, manifestamos que el objeto de este Contrato es la



Construcción Redes y Líneas Eléctricas de Distribución, Caserío Rancho Viejo, Aldea Tojcañ, municipio de Santa Barbara, departamento de Huehuetenango, de la Gerencia de Electrificación Rural y Obras del Instituto Nacional de Electrificación –INDE-. **Tres Punto Dos (3.2) ALCANCES:** El CONTRATISTA se compromete a efectuar los alcances de la presente contratación, de conformidad con todos los requerimientos indicados en las Disposiciones Técnicas de los Términos de Referencia y la OFERTA adjudicada, para la Obra Construcción Redes y Líneas Eléctricas de Distribución, Caserío Rancho Viejo, Aldea Tojcañ, municipio de Santa Barbara, departamento de Huehuetenango. (Según Capítulo II de los Términos de Referencia). El CONTRATISTA debe cumplir los plazos de entrega, así como todas las actividades propuestas en el CRONOGRAMA DE EJECUCIÓN. Los cambios en las especificaciones técnicas siempre que no varíen la cantidad o precio de la obra, ni sea de calidad inferior a la ofertada, pueden ser aprobados por la autoridad que haya aprobado la negociación original. **CUARTA: VIGENCIA, PLAZO, LUGAR DE EJECUCIÓN Y PRÓRROGA: Cuatro punto uno (4.1) VIGENCIA:** Período comprendido desde la fecha de suscripción del CONTRATO DE OBRA, hasta la fecha de aprobación de la liquidación del mismo. **Cuatro punto dos (4.2) PLAZO:** El plazo es de CIENTO DIEZ DÍAS HÁBILES contados a partir de la recepción por parte del CONTRATISTA, de la fotocopia del CONTRATO DE OBRA, con el número de Registro de Control Interno del INDE. **Cuatro punto tres (4.3.) LUGAR DE EJECUCIÓN:** La OBRA será entregada en las condiciones establecidas en el presente CONTRATO en el Caserío Rancho Viejo, Aldea Tojcañ, municipio de Santa Barbara, departamento de Huehuetenango. **Cuatro punto cuatro (4.4.) PRÓRROGA:** A solicitud del CONTRATISTA o por necesidad del INDE, y en forma razonada, el plazo contractual para la ejecución del presente contrato de obra, puede ser prorrogado por caso fortuito, fuerza mayor o por cualquier otra causa no imputable a éstos, que les imposibilite el cumplimiento de sus obligaciones dentro del plazo establecido. Debiendo cumplirse con lo establecido en el Artículo 64 del Reglamento de Compras, Contrataciones y Enajenaciones del INDE. Para el efecto, el CONTRATISTA debe presentar solicitud escrita dentro del plazo de diez (10) días hábiles de acaecido el hecho en que fundamenta la prórroga, adjuntando toda la documentación que justifique su solicitud. La prórroga se autorizará por parte de la GERENCIA, con base al informe técnico que justifique la misma, emitido por el SUPERVISOR DEL CONTRATO, con el visto bueno del ADMINISTRADOR DEL CONTRATO, bajo su estricta responsabilidad; en el caso de autorizarse la prórroga el CONTRATISTA debe constituir o prorrogar los seguros de caución que se requieran. **QUINTA: PRECIO Y FORMA DE PAGO.** A) PRECIO. El precio total de la presente contratación es de **DOS MILLONES CUATROCIENTOS VEINTICINCO MIL SEISCIENTOS TREINTA Y NUEVE QUETZALES CON SETENTA Y TRES CENTAVOS (Q. 2,425,639.73)**, que incluye el Impuesto al Valor Agregado. B) FORMA DE PAGO. El pago de todos los trabajos realizados se efectuará por medio de órdenes de compra y pago en Quetzales y se hará efectivo de la forma siguiente: B.i) Anticipo. El INDE otorgará contra la presentación de recibo numerado el veinte por ciento (20%) del valor total del CONTRATO, previa presentación por parte del CONTRATISTA de los documentos

establecidos en la literal C) sub literal C.i), de la presente cláusula. Si el CONTRATISTA no invierte estos recursos conforme al cronograma de ejecución de los trabajos contratados y al programa de inversión de anticipo, el contrato podrá darse por terminado sin responsabilidad para el INDE, haciéndose efectivo el seguro de caución de anticipo, sin perjuicio de las demás sanciones que correspondan. El total del anticipo le será descontado al CONTRATISTA en el primer pago que se realice. B.ii) Primer pago: por el sesenta por ciento (60%) del valor total del CONTRATO menos el cien por ciento (100%) del anticipo otorgado al CONTRATISTA, cuando la OBRA presente el sesenta por ciento (60%) de avance físico en su construcción, así como la presentación por parte del CONTRATISTA de los documentos establecidos en la literal C) sub literal C.ii), de la presente cláusula; B.iii) Segundo pago: por el veinticinco por ciento (25%) del valor total del CONTRATO, cuando la OBRA presente el ochenta y cinco por ciento (85%) de avance físico en su construcción, así como la presentación por parte del CONTRATISTA de los documentos establecidos en la literal C) sub literal C.ii), de la presente cláusula; B.iv) Pago final: por el quince por ciento (15%) del valor total del CONTRATO, cuando la OBRA esté finalizada al cien por ciento (100%) en su construcción, así como la presentación por parte del CONTRATISTA de los documentos establecidos en la literal C) sub literal C.iii), de la presente cláusula. C). Documentos necesarios para el pago. El CONTRATISTA deberá presentar la siguiente documentación: C.i) Anticipo. Solicitud del anticipo por el CONTRATISTA dirigida a la GERENCIA; recibo numerado a nombre del INDE; informe del SUPERVISOR DEL CONTRATO, que haga constar que se realizó el replanteo de la OBRA; programa de inversión del anticipo elaborado por el CONTRATISTA, firmado y sellado; cronograma de ejecución de los trabajos elaborado por el CONTRATISTA, firmado y sellado; copia del CONTRATO SICOA; copia del CONTRATO DE OBRA; copia de la póliza del seguro de caución de anticipo con su respectivo dictamen favorable de Asesoría Jurídica Corporativa del INDE; copia de la póliza del seguro de caución de cumplimiento del CONTRATO con su respectivo dictamen favorable de Asesoría Jurídica Corporativa del INDE; copia de la póliza del seguro de responsabilidad civil contractual con su respectivo dictamen favorable de Asesoría Jurídica Corporativa del INDE. C.ii) Primer y segundo pago. Solicitud de pago del CONTRATISTA dirigida a la GERENCIA; Factura Electrónica en Línea -FEL-, indicando en forma impresa el régimen afecto al Impuesto Sobre la Renta -ISR-, fotocopia autenticada de la licencia extendida por la DISTRIBUIDORA (únicamente para el primer pago); copia de la solicitud de supervisión de avance de la OBRA; copia del informe de supervisión del SUPERVISOR DEL CONTRATO; copia de la póliza vigente o endosos vigentes (si hubieren) del seguro de caución de anticipo con sus respectivos dictámenes favorables de Asesoría Jurídica Corporativa del INDE (únicamente para el primer pago); copia de la póliza vigente o endosos vigentes (si hubieren) del seguro de caución de cumplimiento del CONTRATO con sus respectivos dictámenes favorables de Asesoría Jurídica Corporativa del INDE; copia de la póliza vigente o endosos vigentes (si hubieren) del seguro de responsabilidad civil contractual con sus respectivos dictámenes favorables de Asesoría Jurídica Corporativa del INDE. C.iii) Pago final. Solicitud de pago del CONTRATISTA



dirigida a la GERENCIA; Factura Electrónica en Línea -FEL-, indicando en forma impresa el régimen afecto al Impuesto Sobre la Renta -ISR-; copia del aviso de finalización de la OBRA; copia del informe de supervisión del SUPERVISOR DEL CONTRATO; certificación original del acta de recepción e inspección final de la Comisión Receptora y Liquidadora del INDE; planos finales, según lo requerido en el Capítulo II, numeral 2.1, literal "q)" de los Términos de Referencia, también deben estar firmados y sellados por el SUPERVISOR DEL CONTRATO; copia de los documentos de variaciones contractuales (si hubieren); copia de la póliza vigente o endosos vigentes (si hubieren) del seguro de caución de cumplimiento del CONTRATO con sus respectivos dictámenes favorables de Asesoría Jurídica Corporativa del INDE; copia de la póliza vigente o endosos vigentes (si hubieren) del seguro de responsabilidad civil contractual con sus respectivos dictámenes favorables de Asesoría Jurídica Corporativa del INDE; copia de la póliza del seguro de caución de conservación de calidad y funcionamiento de la obra con su respectivo dictamen favorable de Asesoría Jurídica Corporativa del INDE; copia de la póliza del seguro de caución de saldos deudores con su respectivo dictamen favorable de Asesoría Jurídica Corporativa del INDE. **SEXTA: PARTIDA PRESUPUESTARIA.** Los pagos que se deriven de la OBRA contenida en el contrato, se efectuarán con cargo a la partida presupuestaria 2023-21100080-104-14-00-001-000-117-2021 de la Gerencia de Electrificación Rural y Obras del presupuesto vigente o la que se designe en los próximos ejercicios presupuestarios.

SÉPTIMA: IMPUESTOS, PERMISOS, LICENCIAS Y RESOLUCIONES. El Contratista está obligado ante el Fisco al pago de los impuestos que de conformidad con la ley le corresponda derivado de este contrato, así mismo deberá obtener todos los permisos, licencias y resoluciones necesarios para la ejecución de la obra. **OCTAVA: SEGUROS:** El Contratista deberá presentar los seguros que se le requieran. Los mismos deberán formalizarse mediante póliza extendida a favor del Instituto Nacional de Electrificación - INDE-, por una institución debidamente autorizada para operar en la República de Guatemala, de reconocida solvencia y capacidad financiera, aceptada por el INDE y en la moneda en que se presente la OFERTA y se efectúe la adjudicación, en los cuales se debe indicar, que en caso de incumplimiento por parte del CONTRATISTA, los mismos se harán efectivos por la aseguradora con el simple requerimiento del INDE, sin necesidad de trámite administrativo o actuación judicial. El ADMINISTRADOR del CONTRATO, será el único responsable de solicitar y velar por la vigencia de los seguros incluidos en este contrato, quien a su vez mantendrá informado al SUPERVISOR DEL CONTRATO. El CONTRATISTA deberá presentar los Seguros que se le requieran, en la Gerencia de Electrificación Rural y Obras. La División de Obras y Contratos incorporará los documentos de soporte necesarios (se exceptúa copia de Contratos Administrativos) quien posteriormente deberá trasladarlos a Asesoría Jurídica Corporativa para su respectivo dictamen. **Ocho punto uno (8.1) Seguro de caución de cumplimiento de CONTRATO DE OBRA:** El CONTRATISTA debe constituir y presentar un seguro de caución de cumplimiento que garantice el cumplimiento de la totalidad de las condiciones y obligaciones establecidas en el presente CONTRATO. Este seguro de caución debe ser



presentado dentro de los diez (10) días hábiles siguientes de la entrega al CONTRATISTA de la fotocopia del CONTRATO DE OBRA con su número de registro de control interno, el cual debe otorgarse por el veinte por ciento (20%) del valor del CONTRATO DE OBRA y estará vigente desde la fecha de suscripción del CONTRATO DE OBRA hasta por cuatro (4) meses posteriores al vencimiento del plazo del CONTRATO DE OBRA antes referido, en el entendido que en caso el plazo del CONTRATO DE OBRA se prorrogue, el CONTRATISTA debe prorrogar también la presente garantía. Si el CONTRATISTA incumple con las condiciones y obligaciones contraídas en el CONTRATO DE OBRA que oportunamente suscriba, el seguro de caución de cumplimiento se ejecutará con base al informe del SUPERVISOR DE CONTRATO con el visto bueno del ADMINISTRADOR DEL CONTRATO, presentado por la GERENCIA a la GERENCIA GENERAL, por medio de quien ésta designe. En la póliza del seguro de caución de cumplimiento se debe indicar que, en caso de incumplimiento por parte del CONTRATISTA, el mismo se hará efectivo por la Aseguradora con el simple requerimiento del INDE, sin necesidad de trámite administrativo o actuación judicial. **Ocho punto dos (8.2) Seguro de caución de anticipo de CONTRATO DE OBRA** Previo a que se otorgue el anticipo correspondiente, el CONTRATISTA debe constituir a favor y a entera satisfacción del INDE un seguro que cubra el cien por ciento (100%) de su valor, para garantizar su correcta utilización y estará vigente por el plazo del CONTRATO DE OBRA y deberá ampliar su vigencia hasta su total amortización. En la póliza del seguro de caución de anticipo se debe indicar que, en caso de incumplimiento por parte del CONTRATISTA, el mismo se hará efectivo por la Aseguradora con el simple requerimiento del INDE, sin necesidad de trámite administrativo o actuación judicial. **Ocho punto tres (8.3) Seguro de caución de conservación de calidad y funcionamiento del CONTRATO DE OBRA** Dentro de los diez (10) días hábiles posteriores a que se le entregue al CONTRATISTA la certificación del acta de recepción final emitida por la COMISIÓN, éste responderá por la calidad y funcionamiento de la OBRA, mediante un seguro de caución por el quince por ciento (15%) del valor total del CONTRATO DE OBRA y cubrirá el valor de las reparaciones de las fallas y/o desperfectos que le sean imputables y que aparecieren en el tiempo de responsabilidad. Si el CONTRATISTA no presenta este seguro de caución dentro del plazo establecido, el INDE ejecutará el seguro de caución de cumplimiento. Este seguro de caución sustituirá el seguro de caución de cumplimiento y debe de estar vigente durante dieciocho (18) meses contados a partir de la fecha del acta de recepción final de la OBRA. El vencimiento del tiempo de responsabilidad previsto en el párrafo anterior, no exime al CONTRATISTA de la responsabilidad por destrucción o deterioro de los bienes debido a dolo o culpa de su parte por el plazo de cinco (5) años, contados a partir de la fecha de recepción definitiva de la OBRA. En la póliza del seguro de caución de conservación de calidad y funcionamiento se debe indicar que, en caso de incumplimiento por parte del CONTRATISTA, el mismo se hará efectivo por la Aseguradora con el simple requerimiento del INDE, sin necesidad de trámite administrativo o actuación judicial. **Ocho punto cuatro (8.4) Seguro de caución de saldos deudores del CONTRATO DE OBRA** Para garantizar el pago de saldos



deudores que pudieran resultar a favor del INDE o de terceros en la liquidación, el CONTRATISTA debe presentar seguro de caución por el cinco por ciento (5%) del valor original del CONTRATO DE OBRA, dentro de los diez (10) días hábiles posteriores a que se le entregue al CONTRATISTA la certificación del acta de recepción final por parte de la COMISIÓN y estará vigente por trescientos sesenta y cinco (365) días calendario. Aprobada la liquidación, si no hubiere saldos deudores, se cancelará esta garantía. En la póliza del seguro de saldos deudores se debe indicar que, en caso de incumplimiento por parte del CONTRATISTA, el mismo se hará efectivo por la Aseguradora con el simple requerimiento del INDE, sin necesidad de trámite administrativo o actuación judicial. **Ocho punto cinco (8.5) Seguro de responsabilidad civil contractual del CONTRATO DE OBRA.** El CONTRATISTA debe adquirir un seguro de responsabilidad civil, por un valor equivalente al dos por ciento (2%) del valor total del CONTRATO DE OBRA, no pudiendo ser el seguro mencionado menor de cincuenta mil quetzales (Q. 50,000.00), que cubra daños a terceros o a bienes propiedad del INDE, ocasionados por el CONTRATISTA y/o su personal. El CONTRATISTA en todo caso debe indemnizar a los afectados y dejar a salvo al INDE, sus funcionarios, agentes y empleados de los reclamos que pudieren surgir debido al mal uso de cualesquiera aparatos, equipos, materiales o procedimientos patentados o con derechos reservados y deberá indemnizar al INDE por cualquier costo de daños a que se viere obligado a pagar por tal infracción en cualquier tiempo durante la ejecución del CONTRATO DE OBRA. Este seguro deberá estar vigente durante el plazo del contrato y presentarse juntamente con el seguro de caución de cumplimiento del CONTRATO DE OBRA. **NOVENA: SANCIONES POR RETRASO.** El retraso del CONTRATISTA en la entrega de la OBRA, en el plazo previsto, por causas imputables a él, se sancionará dentro de los cinco (5) días hábiles posteriores a que se haya certificado el incumplimiento, con el pago de una multa por cada día hábil de atraso del uno punto cinco por millar (1.5 ‰) del valor de la contratación y en los casos de entregas periódicas, la sanción se calculará solamente sobre el valor de la o las entregas en que se diera el retraso, el porcentaje de la sanción sumado no podrá exceder del cinco por ciento (5%) del valor total de la negociación, la que se calculará bajo la responsabilidad directa de la UNIDAD EJECUTORA e impuesta por la GERENCIA. Para el efecto el cómputo del retraso, se hará en base a días hábiles de atraso, lo que se deberá hacer constar en las actas correspondientes a requerimiento por escrito del CONTRATISTA, la multa puede ser deducida del último pago. **DÉCIMA: FUERZA MAYOR Y CASO FORTUITO.** Cuando las facultades del INDE o del CONTRATISTA para cumplir debidamente con sus obligaciones contractuales, sean obstaculizadas, perjudicadas, interrumpidas o de cualquier forma demoradas, por acciones, fuerza o circunstancias naturales o de otra índole, pero totalmente fuera de control de las partes afectadas, tales como: incendios, rayos, epidemias, tormentas, explosiones, huelgas, disturbios callejeros, vandalismo, sabotaje, rebeliones, deslizos, terremotos, erupciones volcánicas, inundaciones, crecidas de ríos, acciones hostiles, guerras, invasiones, demoras en el trámite de aprobación de descargos por parte de los entes reguladores del sistema eléctrico del país, demoras en el trámite de servidumbres de conducción de energía



eléctrica, demora en la autorización de permisos y licencias por parte de entes externos se considerará como un caso de fuerza mayor o caso fortuito. La parte afectada por una situación como las indicadas anteriormente, está obligada a: a) Informar a la otra parte, por el medio más expedito posible, sobre las circunstancias y el impacto ocasionado; b) Tomar todas las precauciones posibles para proteger y preservar la totalidad de los recursos afectados; c) Tratar de obtener con toda diligencia y dedicación la superación, reducción o desaparición de las causas que la provocaron; d) Solicitar, si procediere, prórroga del plazo, dentro de los diez (10) días de acaecido el hecho, conforme a lo establecido en el artículo sesenta y cuatro (64) del REGLAMENTO. En caso de desacuerdo entre el INDE y el CONTRATISTA en lo que respecta a la interpretación y duración de las condiciones existentes en los casos de fuerza mayor o caso fortuito descritas con anterioridad, las mismas se resolverán de acuerdo a lo establecido en la cláusula siguiente. **DÉCIMA PRIMERA: CONTROVERSIAS.** Toda controversia que surja entre el CONTRATISTA y el INDE, relativa al cumplimiento, interpretación, aplicación y efectos del presente CONTRATO, agotada la fase conciliatoria entre las partes y el procedimiento administrativo, se someterá a la jurisdicción del Tribunal de lo Contencioso Administrativo. No obstante lo anterior, el INDE se reserva el derecho de someter a arbitraje la controversia, siempre que así se convenga entre las partes. **DÉCIMA SEGUNDA: RECHAZO.** LA GERENCIA estará en todo momento en su derecho de rechazar la OBRA que no satisfaga los requerimientos establecidos relativos a las especificaciones y valores técnicos solicitados en los Términos de Referencia. **DÉCIMA TERCERA: TERMINACIÓN DEL CONTRATO.** Son causas de terminación del CONTRATO: a) En caso de negligencia comprobada del CONTRATISTA; b) Por incumplimiento de las obligaciones contractuales; c) Por las demás causas previstas en la legislación vigente; d) Si el CONTRATISTA no mantiene vigentes las garantías establecidas; e) Si el CONTRATISTA no se presenta a cobrar el anticipo en Tesorería General del INDE en el plazo que se le indique y, f) Por mutuo acuerdo. El INDE en los casos indicados en las literales a), b), c), d) y e) puede dar por terminado el CONTRATO en cualquier momento sin responsabilidad de su parte y sin necesidad de resolución judicial alguna, previa certificación del acta administrativa en la que se haga constar la causal por parte de la UNIDAD EJECUTORA, mediante resolución emitida por la autoridad que autorizó la negociación. **DÉCIMA CUARTA: OBLIGACIONES Y PROHIBICIONES DEL CONTRATISTA. A) OBLIGACIONES.** El CONTRATISTA está obligado a: a) Cumplir con la legislación vigente en la República de Guatemala; b) Cumplir con el presente CONTRATO; c) Suministrar información que le sea requerida por el Administrador y Supervisor del Contrato; d) Presentar la documentación requerida en este CONTRATO; e) Presentarse a retirar la copia del CONTRATO con su número de registro interno en el plazo establecido; f) Presentar los seguros solicitados dentro del plazo establecido; g) El CONTRATISTA es totalmente responsable de la seguridad operativa y física de las instalaciones existentes involucradas del INDE durante la ejecución de la obra; h) El CONTRATISTA asume toda la responsabilidad laboral, civil, penal o de cualquier otra índole por daños personales o materiales que cause por cuenta propia su personal o terceros.



derivados de accidentes o eventos que puedan suceder durante la ejecución de la obra, pero se reserva el derecho de suspender la obra si detecta actos inseguros; i) Atender todas las normas y disposiciones de mitigación ambiental que exija el Ministerio de Ambiente y Recursos Naturales, sin costo alguno para el INDE; j) Responder de todos los pagos laborales y prestaciones de sus empleados o trabajadores, quienes no podrán invocar relación laboral alguna con el INDE; k) Atender y resolver todos y cada uno de los reclamos o aclaraciones que se le presenten dentro del plazo contractual y de garantía, que por alguna razón el SUPERVISOR DEL CONTRATO le reporte de forma escrita, respondiendo al reclamo o aclaración en un plazo no mayor a diez días hábiles de que le sea notificado, caso contrario se le hará efectivo el respectivo Seguro de Caución; l) En caso de presentar atraso en la ejecución de la obra, debe realizar las acciones necesarias y presentar el plan de contingencias al Supervisor del Contrato, para definir el cronograma de ejecución, quedando sujeto a las sanciones establecidas en los Términos de Referencia; m) Presentarse a cobrar el anticipo en Tesorería General del INDE, dentro del plazo que se le indique. **B) PROHIBICIONES:** El CONTRATISTA tiene prohibido: a) Requerir ayuda de la Unidad Ejecutora, para la realización de sus tareas específicas; b) Ceder derechos de contratación total o parcialmente; c) Subcontratar trabajos que no hayan sido aprobados y especificados en su oferta; d) Requerir al INDE mano de obra, equipos materiales, hospedaje, alimentación y transporte que pudieran necesitar para la ejecución de este CONTRATO. **DÉCIMA QUINTA: LUGAR PARA RECIBIR NOTIFICACIONES.** El INDE señala como lugar para recibir notificaciones y citaciones la séptima (7ma.) avenida dos - veintinueve (2-29), zona nueve (9), Edificio La Torre, nivel menos dos (N-2), de esta Ciudad, Gerencia de Electrificación Rural y Obras del INDE y el CONTRATISTA señala Barrio El Porvenir, Municipio de Guastatoya, Departamento de El Progreso y la dirección de correo electrónico, indicada en la carta de presentación de su oferta. Quedamos enteradas ambas partes que cualquier cambio de dirección deberán hacerlo saber en forma inmediata y por escrito, en el entendido que de no hacerlo se tendrá por bien hechas las notificaciones, citaciones o emplazamientos en las direcciones antes señaladas por cada una de las partes. Queda obligado el Contratista a dar aviso a la GERENCIA de cualquier cambio de que fuera objeto su representación, en cuanto a su Razón o Denominación Social. Manifiesta el CONTRATISTA que renuncia al fuero de su domicilio y se somete a los Tribunales que el INDE elija, si fuera el caso. **DÉCIMA SEXTA: AMPLIACIÓN Y VARIACIÓN EN EL CONTRATO DE OBRA: A) AMPLIACIÓN:** Las ampliaciones en el valor del CONTRATO DE OBRA pueden efectuarse hasta en un veinticinco por ciento (25%) de su valor original, cuya aprobación corresponderá según su monto por la autoridad que haya aprobado el CONTRATO DE OBRA. En aquellos casos en los cuales sea necesaria una ampliación mayor, ésta debe ser autorizada por la AUTORIDAD SUPREMA hasta por un monto máximo del cuarenta por ciento (40%) del valor original del CONTRATO DE OBRA. **B) VARIACIÓN:** Las variaciones en el monto del CONTRATO DE OBRA deben efectuarse a través de los siguientes documentos: A) ORDEN DE TRABAJO SUPLEMENTARIO (OTS); instrumento para las cantidades adicionales en los Renglones de trabajo contratados, a los



precios establecidos en el CONTRATO DE OBRA; B) ACUERDO DE TRABAJO EXTRA (ATE); instrumento para la contratación de renglones de trabajo no contemplados en el CONTRATO DE OBRA original. Los precios serán negociados entre las partes. C) ORDEN DE CAMBIO (OC): instrumento para la reducción de los renglones contratados que no sea necesario ejecutar. Estos documentos de variación deben contar con la aceptación de ambas partes y estar debidamente respaldados. **DÉCIMA SÉPTIMA: RECEPCIÓN Y LIQUIDACIÓN FINAL DEL CONTRATO DE OBRA. A) RECEPCIÓN.** Cuando la OBRA esté terminada, el CONTRATISTA debe dar aviso por escrito al SUPERVISOR DEL CONTRATO DE OBRA, a efecto de dar por finalizado el plazo contractual, siempre y cuando a criterio del SUPERVISOR DEL CONTRATO DE OBRA esté totalmente terminada, informando en un plazo no mayor de diez (10) días hábiles a partir del aviso del CONTRATISTA, a la GERENCIA. En caso contrario, el plazo contractual no se dará por finalizado. Con el informe presentado por el SUPERVISOR DEL CONTRATO DE OBRA, LA GERENCIA nombrará una Comisión Receptora y Liquidadora integrada por tres (3) miembros, debiendo el SUPERVISOR DEL CONTRATO DE OBRA actuar como apoyo técnico de la COMISIÓN; quien hará la verificación e inspección final de la OBRA procediendo a su recepción final. Recibido el Informe del SUPERVISOR DEL CONTRATO, la COMISIÓN tendrá diez (10) días hábiles para: i) Si todo está a conformidad, emitir el Acta de Recepción Final; ii) Si la OBRA no estuviere ejecutada conforme al CONTRATO DE OBRA suscrito, la COMISIÓN deberá rendir informe a la GERENCIA y al SUPERVISOR DEL CONTRATO, debiendo este último notificar al CONTRATISTA, para que proceda a corregir las deficiencias detectadas dentro del plazo que se le señale. Cuando la Comisión establezca que la obra se encuentra conforme al Contrato celebrado, suscribirá el Acta de Recepción respectiva. **B) LIQUIDACIÓN FINAL DEL CONTRATO DE OBRA.** La COMISIÓN deberá proceder a la suscripción del Acta de Liquidación del CONTRATO DE OBRA dentro de un plazo de treinta y cinco (35) días hábiles a partir de haberse efectuado el último pago. Si transcurridos estos plazos no se han suscrito las actas de liquidación, siempre y cuando haya aclarado los aspectos que le fueron solicitados, el CONTRATISTA puede presentar a la GERENCIA un proyecto de liquidación del CONTRATO, el que debe ser aprobado o improbad dentro del plazo de diez (10) días hábiles. La liquidación del CONTRATO DE OBRA, debe ser aprobada por la autoridad que aprobó la contratación y si fuere procedente, las partes se otorgarán finiquito mutuo. **DÉCIMA OCTAVA: REPRESENTACIONES.** A) REPRESENTANTE DEL INDE. Durante la ejecución del CONTRATO el INDE, estará representado ante el CONTRATISTA, por el SUPERVISOR DEL CONTRATO, quien deberá ser nombrado por LA GERENCIA dentro de los cinco días hábiles siguientes a la fecha de que ésta reciba la copia del contrato debidamente registrado con el número de control interno del INDE, lo cual se hará del conocimiento por escrito al CONTRATISTA en forma inmediata; y, B) REPRESENTACIÓN DEL CONTRATISTA: El CONTRATISTA estará representado en sus actuaciones por su representante legal y en la ejecución del CONTRATO por el RESPONSABLE TÉCNICO DE OBRA, cuyo nombramiento se comunicará por escrito al INDE, dirigido a LA GERENCIA, por medio de



CONSTRUCTORA S.A.
TRON GUATEMALA OCELAN
CONSTRUCCION
* PARA EL PUEBLO, GUATEMALA EL PROGRESO *

una nota simple firmada por el CONTRATISTA, dentro de los cinco días hábiles de haber recibido la copia del contrato debidamente registrado con el número de control interno del INDE. **DÉCIMA NOVENA: COHECHO EL CONTRATISTA**, manifiesta que conoce las penas relativas al delito de cohecho así como las disposiciones contenidas en el "Capítulo III del Título XIII" del Decreto número diecisiete - sefenta y tres del Congreso de la República de Guatemala, Código Penal y las normas jurídicas que facultan a la autoridad correspondiente del INDE, para aplicar las sanciones administrativas que pudieren corresponderle, incluyendo la inhabilitación. **VIGÉSIMA: APROBACIÓN Y ACEPTACIÓN:** **A) APROBACIÓN.** La suscripción del presente Contrato de Obra fue autorizada por el Gerente General mediante providencia GG guion P guion doscientos veintisiete guion dos mil veintitrés (GG-P-227-2023), de fecha ocho (8) de junio de dos mil veintitrés (2023), en el cual queda aprobado por el Gerente General con la suscripción del mismo. **B) ACEPTACIÓN.** En los términos y condiciones estipulados, los otorgantes en la calidad con que actuamos, **ACEPTAMOS** el contenido del presente **CONTRATO**, el cual previa lectura de lo escrito y enterados de su contenido, objeto, validez y demás efectos legales, lo ratificamos, aceptamos y firmamos en once (11) hojas de papel bond, tamaño oficio con membrete del Instituto Nacional de Electrificación -INDE-, impresas únicamente en su anverso.



ING. RAMÓN ANIBAL ROMERO SOTO
GERENTE GENERAL/INDE



BYRON OLIVERIO ARCHILA ORELLANA
PROPIETARIO DE LA EMPRESA MERCANTIL
CONSTRUCTORA L7

CONTRATO ADMINISTRATIVO. 349-2023

En la ciudad de Guatemala, el veintitrés (23) de junio dos mil veintitrés (2023), nosotros, **RAMÓN ANÍBAL ROMERO SOTO**, de cincuenta y ocho (58) años de edad, soltero, guatemalteco, Ingeniero Electricista, de este domicilio, con Documento Personal de Identificación -DPI-, Código Único de Identificación -CUI- número dos mil cuatrocientos cuarenta y cuatro, cincuenta y tres mil quinientos, dos mil uno (2444 53500 2001), emitido en el Registro Nacional de las Personas -RENAP- de la República de Guatemala, actúo en mi calidad de **GERENTE GENERAL DEL INSTITUTO NACIONAL DE ELECTRIFICACIÓN**, en adelante se denominará **INDE**, calidad que acredito con: **a)** Transcripción del **ACUERDO** emitido por el Consejo Directivo en **PUNTO CUARTO LITERAL D)** del Acta Número treinta y tres guion dos mil veintidós (33-2022), correspondiente a la Sesión Extraordinaria celebrada el veintidós (22) de abril de dos mil veintidós (2022) que contiene mi Nombramiento en el cargo de Gerente General del INDE, a partir del tres (3) de mayo del dos mil veintidós (2022). **b)** Certificación del Acta de Toma de Posesión del cargo como Gerente General del INDE, número ciento veintinueve guion dos mil veintidós (121-2022), de fecha tres (3) de mayo de dos mil veintidós (2022), asentada en el Libro de Actas con registro número L dos cincuenta y cuatro mil ciento setenta y dos (L2 54172), autorizado por la Contraloría General de Cuentas, once (11) de mayo de dos mil veintinueve (2021). **c)** Certificación de la Resolución contenida en el punto **QUINTO** del acta número seis guion dos mil trece (6-2013), de la sesión celebrada por el Consejo Directivo del INDE, el dieciocho (18) de febrero de dos mil trece (2013), por medio de la cual se delega en el Gerente General la Representación Legal de la Institución; y **SAMUEL PORFIRIO OCHOA DE LEÓN**, propietario de la empresa mercantil **CONSTRUCTORA OCHOA LOPEZ**, de cincuenta y cinco años de edad, casado, guatemalteco, Contador Público y Auditor, de este domicilio, me identifico con Documento Personal de Identificación -DPI-, con Código Único de Identificación -CUI- número un mil seiscientos cincuenta y cinco, cuarenta y dos mil ciento uno, un mil doscientos catorce (1655 42101 1214) emitido por el Registro Nacional de las Personas -RENAP. Actúo en mi calidad de propietario de la empresa mercantil **CONSTRUCTORA OCHOA LOPEZ**, en adelante identificada como Contratista, lo que acredito con copia legalizada de la Patente de Comercio de Empresa inscrita al número doscientos noventa y ocho mil doscientos setenta (298270), folio setenta y seis (76) del libro doscientos sesenta (260) de Empresas Mercantiles del Registro Mercantil General de la República. Ambos comparecientes aseguramos ser de los datos de identificación consignados, hallarnos en el libre ejercicio de nuestros derechos civiles y que las representaciones que ejercitamos y acreditamos son suficientes conforme a la ley y a nuestro juicio, para la celebración del presente **CONTRATO DE LA OBRA “CONSTRUCCIÓN REDES Y LÍNEAS ELÉCTRICAS DE DISTRIBUCIÓN, CASERÍO LAS CANOAS, MUNICIPIO DE SAN BARTOLOMÉ JOCOTENANGO, DEPARTAMENTO DE QUICHÉ”**, en adelante simplemente **CONTRATO** o **CONTRATO DE OBRA**, de conformidad con las cláusulas siguientes: **PRIMERA: ANTECEDENTES Y BASE LEGAL:**

CONSTRUCTORA OCHOA LOPEZ
GERENCIA

7a. Avenida 2-29, Zona 9, Edificio La Torre, Guatemala, C. A.
PBX: (502)2422-1800 • www.inde.gob.gt



EGEEO ETQEE ECODE

Uno punto uno (1.1) ANTECEDENTES. El Instituto Nacional de Electrificación -INDE- convocó a ofertar el evento de Invitación a Ofertar No. GERO/D04-2020-0008 Construcción Redes y Líneas Eléctricas de Distribución en Media y Baja Tensión a Través del Sistema de Compras Abierto (SICOA), por medio de la Gerencia de Electrificación Rural y Obras, en adelante la Gerencia. Para el efecto se elaboraron los Términos de Referencia de la Invitación a Ofertar número GERO/D04-2020-0008, se realizaron las publicaciones correspondientes y la Junta de Invitación a Ofertar Permanente del Instituto Nacional de Electrificación -INDE-, recibió las ofertas; luego del análisis y calificación realizó la adjudicación de los Renglones del uno al catorce (1 al 14) a favor de **SAMUEL PORFIRIO OCHOA DE LEÓN**, propietario de la empresa mercantil **CONSTRUCTORA OCHOA LOPEZ**, según consta en Certificación del acta número cero dieciséis guion dos mil veintiuño (016-2021), de fecha uno (1) de junio del dos mil veintiuño (2021), contenida en el Libro de Actas del Ente Corporativo Junta de Invitación a Ofertar Permanente, número L dos cuarenta y cuatro mil setenta y cinco (L2 44075) autorizado por la Contraloría General de Cuentas el veintidós (22) de marzo del dos mil diecinueve (2019) y el Libro de Actas del Ente Corporativo Junta de Invitación a Ofertar Permanente número L dos cuarenta y cuatro mil setenta y seis (L2 44076) autorizado por la Contraloría General de Cuentas el veintidós (22) de marzo del dos mil diecinueve (2019). Esta adjudicación fue aprobada por el Consejo Directivo del INDE, mediante resolución emitida en Punto TERCERO del Acta número cuarenta y nueve guion dos mil veintiuño (49-2021) correspondiente a su Sesión Extraordinaria celebrada el veintiuño (21) de junio del dos mil veintiuño (2021) transcrita en documento CDR guion ciento treinta y ocho guion dos mil veintiuño (CDR-138-2021) de fecha veinticuatro (24) de junio del dos mil veintiuño (2021), en tal virtud se celebró el Contrato Administrativo número Doscientos cincuenta y siete guion dos mil veintiuño (257-2021) de fecha nueve (9) de julio del dos mil veintiuño (2021) que contiene el Contrato SICOA correspondiente; dicho contrato fue ampliado y modificado conforme el Contrato Administrativo número trescientos treinta y cinco guion dos mil veintidós (335-2022) de fecha veintinueve (29) de julio del dos mil veintidós (2022). **Uno punto dos (1.2) BASE LEGAL.** Este contrato tiene su base legal en lo establecido en los Artículos números dos (2), veintisiete (27), treinta y cinco (35), treinta y seis (36), cincuenta y nueve (59), sesenta (60) y sesenta y uno (61) del Reglamento de Compras, Contrataciones y Enajenaciones del Instituto Nacional de Electrificación -INDE-. **SEGUNDA: DOCUMENTOS QUE FORMAN PARTE DEL PRESENTE CONTRATO.** Forman parte de este contrato: a) Los Términos de Referencia y adendas que se hubieren emitido; b) La OFERTA Original Técnica y Económica presentada por el CONTRATISTA al INDE el once (11) de mayo del dos mil veintiuño (2021), así como la Cotización de Precios y Planos de Replanteo del Diseño del Proyecto presentados con fecha veinticuatro (24) de abril del dos mil veintidós (2023); c) El CONTRATO SICOA y su modificación; y, d) El expediente formado para el efecto. En caso de existir diferencia o discrepancia entre los documentos descritos, debe prevalecer en su orden este contrato, los Términos de Referencia, la oferta presentada por el contratista y el

**CONSTRUCTORA
OCHOA LOPEZ**
GERENCIA

7a. Avenida 2-29, Zona 9, Edificio La Torre, Guatemala, C. A.
PBX: (502)2422-1800 • www.inde.gob.gt

EGEEO ETQEE ECEE



expediente administrativo. **TERCERA: OBJETO Y ALCANCES DEL CONTRATO:** Tres **punto uno (3.1). OBJETO:** Tanto el INDE como el CONTRATISTA, manifestamos que el objeto de este Contrato es la Construcción Redes y Líneas Eléctricas de Distribución, Caserío Las Canoas, Municipio de San Bartolomé Jocotenango, Departamento de Quiché, de la Gerencia de Electrificación Rural y Obras del Instituto Nacional de Electrificación – **INDE-. Tres Punto Dos (3.2) ALCANCES:** El CONTRATISTA se compromete a efectuar los alcances de la presente contratación, de conformidad con todos los requerimientos indicados en las Disposiciones Técnicas de los Términos de Referencia y la OFERTA adjudicada, para la Obra Construcción Redes y Líneas Eléctricas de Distribución, Caserío Las Canoas, Municipio de San Bartolomé Jocotenango, Departamento de Quiché, (Según Capítulo II de los Términos de Referencia). El CONTRATISTA debe cumplir los plazos de entrega, así como todas las actividades propuestas en el CRONOGRAMA DE EJECUCIÓN. Los cambios en las especificaciones técnicas siempre que no varíen la cantidad o precio de la obra, ni sea de calidad inferior a la ofertada, pueden ser aprobados por la autoridad que haya aprobado la negociación original. **CUARTA: VIGENCIA, PLAZO, LUGAR DE EJECUCIÓN Y PRÓRROGA: Cuatro punto uno (4.1) VIGENCIA:** Período comprendido desde la fecha de suscripción del CONTRATO DE OBRA, hasta la fecha de aprobación de la liquidación del mismo. **Cuatro punto dos (4.2) PLAZO:** El plazo es de CIENTO DIEZ (110) DÍAS HÁBILES contados a partir de la recepción por parte del contratista, de la fotocopia del CONTRATO DE OBRA, con el número de Registro de Control Interno del INDE. **Cuatro punto tres (4.3.) LUGAR DE EJECUCIÓN:** La OBRA será entregada en las condiciones establecidas en el presente CONTRATO en el Caserío Las Canoas, Municipio de San Bartolomé Jocotenango, Departamento de Quiché. **Cuatro punto cuatro (4.4.) PRÓRROGA:** A solicitud del CONTRATISTA o por necesidad del INDE, y en forma razonada, el plazo contractual para la ejecución del presente contrato de obra, puede ser prorrogado por caso fortuito, fuerza mayor o por cualquier otra causa no imputable a éstos, que les imposibilite el cumplimiento de sus obligaciones dentro del plazo establecido. Debiendo cumplirse con lo establecido en el Artículo 64 del Reglamento de Compras, Contrataciones y Enajenaciones del INDE. Para el efecto, el CONTRATISTA debe presentar solicitud escrita dentro del plazo de diez (10) días hábiles de acaecido el hecho en que fundamenta la prórroga, adjuntando toda la documentación que justifique su solicitud. La prórroga se autorizará por parte de la GERENCIA, con base al informe técnico que justifique la misma, emitido por EL SUPERVISOR DEL CONTRATO, con el visto bueno del ADMINISTRADOR DEL CONTRATO, bajo su estricta responsabilidad; en el caso de autorizarse la prórroga el CONTRATISTA debe constituir o prorrogar los seguros de caución que se requieran. **QUINTA: PRECIO Y FORMA DE PAGO.** A) PRECIO. El precio total de la presente contratación es de **TRES MILLONES DOSCIENTOS CINCO MIL CUATROCIENTOS NOVENTA Y NUEVE QUETZALES CON VEINTICUATRO CENTAVOS (Q.3,205,499.24)**, que incluye el Impuesto al Valor Agregado. B) FORMA DE

PAGO. El pago de todos los trabajos realizados se efectuará por medio de órdenes de 7a. Avenida 2-29, Zona 9, Edificio La Torre, Guatemala, C. A.
PBX: (502)2422-1800 - www.inde.gob.gt

GERENCIA
CONTRATISTA
OPERA TORA



EGFEE ETQFE EGOE

compra y pago en Quetzales y se hará efectivo de la forma siguiente: B.i) Anticipo. El INDE otorgará contra la presentación de recibo numerado el veinte por ciento (20%) del valor total del CONTRATO, previa presentación por parte del CONTRATISTA de los documentos establecidos en la literal C) sub literal C.i), de la presente cláusula. Si el CONTRATISTA no invierte estos recursos conforme al cronograma de ejecución de los trabajos contratados y al programa de inversión de anticipo, el contrato podrá darse por terminado sin responsabilidad para el INDE, haciéndose efectivo el seguro de caución de anticipo, sin perjuicio de las demás sanciones que correspondan. El total del anticipo le será descontado al CONTRATISTA en el primer pago que se realice. B.ii) Primer pago: por el sesenta por ciento (60%) del valor total del CONTRATO menos el cien por ciento (100%) del anticipo otorgado al CONTRATISTA, cuando la OBRA presente el sesenta por ciento (60%) de avance físico en su construcción, así como la presentación por parte del CONTRATISTA de los documentos establecidos en la literal C).sub literal C.ii), de la presente cláusula; B.iii) Segundo pago: por el veinticinco por ciento (25%) del valor total del CONTRATO, cuando la OBRA presente el ochenta y cinco por ciento (85%) de avance físico en su construcción, así como la presentación por parte del CONTRATISTA de los documentos establecidos en la literal C) sub literal C.ii), de la presente cláusula; B.iv) Pago final: por el quince por ciento (15%) del valor total del CONTRATO, cuando la OBRA esté finalizada al cien por ciento (100%) en su construcción, así como la presentación por parte del CONTRATISTA de los documentos establecidos en la literal C) sub literal C.iii), de la presente cláusula. C). Documentos necesarios para el pago. El CONTRATISTA deberá presentar la siguiente documentación: C.i) Anticipo: Solicitud del anticipo por el CONTRATISTA dirigida a la GERENCIA; recibo numerado a nombre del INDE; informe del SUPERVISOR DEL CONTRATO, que haga constar que se realizó el replanteo de la OBRA; programa de inversión del anticipo elaborado por el CONTRATISTA, firmado y sellado; cronograma de ejecución de los trabajos elaborado por el CONTRATISTA, firmado y sellado; copia del CONTRATO SICOA; copia del CONTRATO DE OBRA; copia de la póliza del seguro de caución de anticipo con su respectivo dictamen favorable de Asesoría Jurídica Corporativa del INDE; copia de la póliza del seguro de caución de cumplimiento del CONTRATO con su respectivo dictamen favorable de Asesoría Jurídica Corporativa del INDE; copia de la póliza del seguro de responsabilidad civil contractual con su respectivo dictamen favorable de Asesoría Jurídica Corporativa del INDE. C.ii) Primer y segundo pago: Solicitud de pago del CONTRATISTA dirigida a la GERENCIA; Factura Electrónica en Línea -FEL-, indicando en forma impresa el régimen afecto al Impuesto Sobre la Renta -ISR-; fotocopia autenticada de la licencia extendida por la DISTRIBUIDORA (únicamente para el primer pago); copia de la solicitud de supervisión de avance de la OBRA; copia del informe de supervisión del SUPERVISOR DEL CONTRATO; copia de la póliza vigente o endosos vigentes (si hubieren) del seguro de caución de anticipo con sus respectivos dictámenes favorables de Asesoría Jurídica Corporativa del INDE (únicamente para el primer pago); copia de la póliza vigente o endosos vigentes (si hubieren) del seguro de cumplimiento del

GERENCIA

CONSISTENCIA
ROCHOA LOPEZ

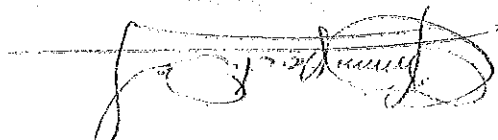

CONTRATO con sus respectivos dictámenes favorables de Asesoría Jurídica Corporativa del INDE; copia de la póliza vigente o endosos vigentes (si hubieren) del seguro de responsabilidad civil contractual con sus respectivos dictámenes favorables de Asesoría Jurídica Corporativa del INDE. C.iii) Pago final: Solicitud de pago del CONTRATISTA dirigida a la GERENCIA; Factura Electrónica en Línea -FEL-, indicando en forma impresa el régimen afecto al Impuesto Sobre la Renta -ISR-; copia del aviso de finalización de la OBRA; copia del informe de supervisión del SUPERVISOR DEL CONTRATO; certificación original del acta de recepción e inspección final de la Comisión Receptora y Liquidadora del INDE; planos finales, según lo requerido en el Capítulo II, numeral 2.1, literal "q)" de los Términos de Referencia, también deben estar firmados y sellados por el SUPERVISOR DEL CONTRATO; copia de los documentos de variaciones contractuales (si hubieren); copia de la póliza vigente o endosos vigentes (si hubieren) del seguro de caución de cumplimiento del CONTRATO con sus respectivos dictámenes favorables de Asesoría Jurídica Corporativa del INDE; copia de la póliza vigente o endosos vigentes (si hubieren) del seguro de responsabilidad civil contractual con sus respectivos dictámenes favorables de Asesoría Jurídica Corporativa del INDE; copia de la póliza del seguro de conservación de calidad y funcionamiento de la obra con su respectivo dictamen favorable de Asesoría Jurídica Corporativa del INDE; copia de la póliza del seguro de caución de saldos deudores con su respectivo dictamen favorable de Asesoría Jurídica Corporativa del INDE. **SEXTA: PARTIDA PRESUPUESTARIA.** Los pagos que se deriven de la OBRA contenida en el contrato, se efectuarán con cargo a la partida presupuestaria 2023-21100080-104-14-00-001-000-118-2021 de la Gerencia de Electrificación Rural y Obras del presupuesto vigente o la que se designe en los próximos ejercicios presupuestarios. **SÉPTIMA: IMPUESTOS, PERMISOS, LICENCIAS Y RESOLUCIONES.** El Contratista está obligado ante el Fisco al pago de los impuestos que de conformidad con la ley le corresponda derivado de este contrato, así mismo deberá obtener todos los permisos, licencias y resoluciones necesarios para la ejecución de la obra. **OCTAVA: SEGUROS:** El Contratista deberá presentar los seguros que se le requieran. Los mismos deberán formalizarse mediante póliza extendida a favor del Instituto Nacional de Electrificación - INDE-, por una institución debidamente autorizada para operar en la República de Guatemala, de reconocida solvencia y capacidad financiera, aceptada por el INDE y en la moneda en que se presente la OFERTA y se efectúe la adjudicación, en los cuales se debe indicar, que en caso de incumplimiento por parte del CONTRATISTA, los mismos se harán efectivos por la aseguradora con el simple requerimiento del INDE, sin necesidad de trámite administrativo o actuación judicial. El ADMINISTRADOR del CONTRATO, será el único responsable de solicitar y velar por la vigencia de los seguros incluidos en este contrato, quien a su vez mantendrá informado al SUPERVISOR DEL CONTRATO. El CONTRATISTA deberá presentar los Seguros que se le requieran, en la Gerencia de Electrificación Rural y Obras. La División de Obras y Contratos incorporará los documentos

de soporte necesarios (se exceptúa copia de Contratos Administrativos) quien
7a. Avenida 2-29, Zona 9, Edificio La Torre, Guatemala, C. A.
PBX: (502)2422-1800 • www.inde.gob.gt

**CONSTRUCTORA
GONZA LOPEZ**
GERENCIA



EGEE ETCEE ECOE

posteriormente deberá trasladarlos a Asesoría Jurídica Corporativa para su respectivo dictamen. **Ocho punto uno (8.1) Seguro de caución de cumplimiento de CONTRATO DE OBRA:** El CONTRATISTA debe constituir y presentar un seguro de caución de cumplimiento que garantice el cumplimiento de la totalidad de las condiciones y obligaciones establecidas en el presente CONTRATO DE OBRA. Este seguro de caución debe ser presentado dentro de los diez (10) días hábiles siguientes de la entrega al CONTRATISTA de la fotocopia del CONTRATO DE OBRA con su número de registro de control interno, el cual debe otorgarse por el veinte por ciento (20%) del valor del CONTRATO DE OBRA y estará vigente desde la fecha de suscripción del CONTRATO DE OBRA hasta por cuatro (4) meses posteriores al vencimiento del plazo del CONTRATO DE OBRA antes referido, en el entendido que en caso el plazo del CONTRATO DE OBRA se prorrogue, el CONTRATISTA debe prorrogar también la presente garantía. Si el CONTRATISTA incumple con las condiciones y obligaciones contraídas en el CONTRATO DE OBRA que oportunamente suscriba, el seguro de caución de cumplimiento se ejecutará con base al informe del SUPERVISOR DE CONTRATO con el visto bueno del ADMINISTRADOR DEL CONTRATO, presentado por la GERENCIA a la GERENCIA GENERAL, por medio de quien ésta designe. En la póliza del seguro de caución de cumplimiento se debe indicar, que en caso de incumplimiento por parte del CONTRATISTA, el mismo se hará efectivo por la Aseguradora con el simple requerimiento del INDE, sin necesidad de trámite administrativo o actuación judicial. **Ocho punto dos (8.2) Seguro de caución de anticipo de CONTRATO DE OBRA** Previo a que se otorgue el anticipo correspondiente, el CONTRATISTA debe constituir a favor y a entera satisfacción del INDE un seguro que cubra el cien por ciento (100%) de su valor, para garantizar su correcta utilización y estará vigente por el plazo del CONTRATO DE OBRA y deberá ampliar su vigencia hasta su total amortización. En la póliza del seguro de caución de anticipo se debe indicar, que en caso de incumplimiento por parte del CONTRATISTA, el mismo se hará efectivo por la Aseguradora con el simple requerimiento del INDE, sin necesidad de trámite administrativo o actuación judicial. **Ocho punto tres (8.3) Seguro de caución de conservación de calidad y funcionamiento del CONTRATO DE OBRA** Dentro de los diez (10) días hábiles posteriores a que se le entregue al CONTRATISTA la certificación del acta de recepción final emitida por la COMISIÓN, éste responderá por la calidad y funcionamiento de la OBRA, mediante un seguro de caución por el quince por ciento (15%) del valor total del CONTRATO DE OBRA y cubrirá el valor de las reparaciones de las fallas y/o desperfectos que le sean imputables y que aparecieren en el tiempo de responsabilidad. Si el CONTRATISTA no presenta este seguro de caución dentro del plazo establecido, el INDE ejecutará el seguro de caución de cumplimiento. Este seguro de caución sustituirá el seguro de caución de cumplimiento y debe de estar vigente durante dieciocho (18) meses contados a partir de la fecha del acta de recepción final de la OBRA. El vencimiento del tiempo de responsabilidad previsto en el párrafo anterior, no exime al CONTRATISTA de la

responsabilidad por destrucción o deterioro de los bienes debido a dolo o culpa de su parte
7a. Avenida 2-29, Zona 9, Edificio La Torre, Guatemala, C. A.
PBX: (502)2422-1800 • www.inde.gob.gt

**CONSTRUCTORA
GENOA LOPEZ**
GERENCIA



EGEEO ETQEE ECE

por el plazo de cinco (5) años, contados a partir de la fecha de recepción definitiva de la OBRA. En la póliza del seguro de caución de conservación de calidad y funcionamiento se debe indicar, que en caso de incumplimiento por parte del CONTRATISTA, el mismo se hará efectivo por la Aseguradora con el simple requerimiento del INDE, sin necesidad de trámite administrativo o actuación judicial. **Ocho punto cuatro (8.4) Seguro de caución de saldos deudores del CONTRATO DE OBRA** Para garantizar el pago de saldos deudores que pudieran resultar a favor del INDE o de terceros en la liquidación, el CONTRATISTA debe presentar seguro de caución por el cinco por ciento (5%) del valor original del CONTRATO DE OBRA, dentro de los diez (10) días hábiles posteriores a que se le entregue al CONTRATISTA la certificación del acta de recepción final por parte de la COMISIÓN y estará vigente por trescientos sesenta y cinco (365) días calendario. Aprobada la liquidación, si no hubiere saldos deudores, se cancelará esta garantía. En la póliza del seguro de saldos deudores se debe indicar, que, en caso de incumplimiento por parte del CONTRATISTA, el mismo se hará efectivo por la Aseguradora con el simple requerimiento del INDE, sin necesidad de trámite administrativo o actuación judicial. **Ocho punto cinco (8.5) Seguro de responsabilidad civil contractual del CONTRATO DE OBRA.** El CONTRATISTA debe adquirir un seguro de responsabilidad civil, por un valor equivalente al dos por ciento (2%) del valor total del CONTRATO DE OBRA, no pudiendo ser el seguro mencionado menor de cincuenta mil quetzales (Q. 50,000.00), que cubra daños a terceros o a bienes propiedad del INDE, ocasionados por el CONTRATISTA y/o su personal. El CONTRATISTA en todo caso debe indemnizar a los afectados y dejar a salvo al INDE, sus funcionarios, agentes y empleados de los reclamos que pudieren surgir debido al mal uso de cualesquiera aparatos, equipos, materiales o procedimientos patentados o con derechos reservados y deberá indemnizar al INDE por cualquier costo de daños a que se viere obligado a pagar por tal infracción en cualquier tiempo durante la ejecución del CONTRATO DE OBRA. Este seguro deberá estar vigente durante el plazo del contrato y presentarse juntamente con el seguro de caución de cumplimiento del CONTRATO DE OBRA. **NOVENA: SANCIONES POR RETRASO.** El retraso del CONTRATISTA en la entrega de la OBRA, en el plazo previsto, por causas imputables a él, se sancionará dentro de los cinco (5) días hábiles posteriores a que se haya certificado el incumplimiento, con el pago de una multa por cada día hábil de atraso del uno punto cinco por millar (1.5 ‰) del valor de la contratación y en los casos de entregas periódicas, la sanción se calculará solamente sobre el valor de la o las entregas en que se diera el retraso, el porcentaje de la sanción sumado no podrá exceder del cinco por ciento (5%) del valor total de la negociación, la que se calculará bajo la responsabilidad directa de la UNIDAD EJECUTORA e impuesta por la GERENCIA. Para el efecto el cómputo del retraso, se hará en base a días hábiles de atraso, lo que se deberá hacer constar en las actas correspondientes a requerimiento por escrito del CONTRATISTA, la multa puede ser deducida del último pago. **DÉCIMA: FUERZA MAYOR Y CASO FORTUITO.** Cuando las facultades del INDE o del CONTRATISTA para

cumplir debidamente con sus obligaciones contractuales, sean obstaculizadas,
7a. Avenida 2-29, Zona 9, Edificio La Torre, Guatemala, C. A.
PBX: (502)2422-1800 • www.inde.gob.gt

CONSTRUCTORA
OSORIO LOPEZ
GERENCIA

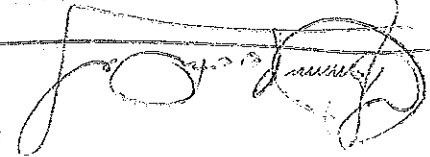

perjudicadas, interrumpidas o de cualquier forma demoradas, por acciones, fuerza o circunstancias naturales o de otra índole, pero totalmente fuera de control de las partes afectadas, tales como: incendios, rayos, epidemias, tormentas, explosiones, huelgas, disturbios callejeros, vandalismo, sabotaje, rebeliones, deslaves, terremotos, erupciones volcánicas, inundaciones, crecidas de ríos, acciones hostiles, guerras, invasiones, demoras en el trámite de aprobación de descargos por parte de los entes reguladores del sistema eléctrico del país, demoras en el trámite de servidumbres de conducción de energía eléctrica, demora en la autorización de permisos y licencias por parte de entes externos se considerará como un caso de fuerza mayor o caso fortuito. La parte afectada por una situación como las indicadas anteriormente, está obligada a: a) Informar a la otra parte, por el medio más expedito posible, sobre las circunstancias y el impacto ocasionado; b) Tomar todas las precauciones posibles para proteger y preservar la totalidad de los recursos afectados; c) Tratar de obtener con toda diligencia y dedicación la superación, reducción o desaparición de las causas que la provocaron; d) Solicitar, si procediere, prórroga del plazo, dentro de los diez (10) días de acaecido el hecho, conforme a lo establecido en el artículo sesenta y cuatro (64) del REGLAMENTO. En caso de desacuerdo entre el INDE y el CONTRATISTA en lo que respecta a la interpretación y duración de las condiciones existentes en los casos de fuerza mayor o caso fortuito descritas con anterioridad, las mismas se resolverán de acuerdo a lo establecido en la cláusula siguiente. **DÉCIMA PRIMERA: CONTROVERSIAS.** Toda controversia que surja entre el CONTRATISTA y el INDE, relativa al cumplimiento, interpretación, aplicación y efectos del presente CONTRATO, agotada la fase conciliatoria entre las partes y el procedimiento administrativo, se someterá a la jurisdicción del Tribunal de lo Contencioso Administrativo. No obstante lo anterior, el INDE se reserva el derecho de someter a arbitraje la controversia, siempre que así se convenga entre las partes. **DÉCIMA SEGUNDA: RECHAZO.** LA GERENCIA estará en todo momento en su derecho de rechazar la OBRA que no satisfaga los requerimientos establecidos relativos a las especificaciones y valores técnicos solicitados en los Términos de Referencia. **DÉCIMA TERCERA: TERMINACIÓN DEL CONTRATO.** Son causas de terminación del CONTRATO: a) En caso de negligencia comprobada del CONTRATISTA; b) Por incumplimiento de las obligaciones contractuales; c) Por las demás causas previstas en la legislación vigente; d) Si el CONTRATISTA no mantiene vigentes las garantías establecidas; e) Si el CONTRATISTA no se presenta a cobrar el anticipo en Tesorería General del INDE en el plazo que se le indique y, f) Por mutuo acuerdo. El INDE en los casos indicados en las literales a), b), c), d) y e) puede dar por terminado el CONTRATO en cualquier momento sin responsabilidad de su parte y sin necesidad de resolución judicial alguna, previa certificación del acta administrativa en la que se haga constar la causal por parte de la UNIDAD EJECUTORA, mediante resolución emitida por la autoridad que autorizó la negociación. **DÉCIMA CUARTA: OBLIGACIONES Y PROHIBICIONES DEL CONTRATISTA. A) OBLIGACIONES.** El CONTRATISTA está obligado a: a) Cumplir con

CONSTRUCTORA
OGHOA TORRES
GERENCIA



la legislación vigente en la República de Guatemala; b) Cumplir con el presente
7a. Avenida 2-29, Zona 9, Edificio La Torre, Guatemala, C. A.
PBX: (502)2422-1800 • www.inde.gov.gt



EGEE ETQEE EGOE

CONTRATO; c) Suministrar información que le sea requerida por el Administrador y Supervisor del Contrato; d) Presentar la documentación requerida en este CONTRATO; e) Presentarse a retirar la copia del CONTRATO con su número de registro interno en el plazo establecido; f) Presentar los seguros solicitados dentro del plazo establecido; g) El CONTRATISTA es totalmente responsable de la seguridad operativa y física de las instalaciones existentes involucradas del INDE durante la ejecución de la obra; h) El CONTRATISTA asume toda la responsabilidad laboral, civil, penal o de cualquier otra índole por daños personales o materiales que cause por cuenta propia su personal o terceros, derivados de accidentes o eventos que puedan suceder durante la ejecución de la obra, pero se reserva el derecho de suspender la obra si detecta actos inseguros; i) Atender todas las normas y disposiciones de mitigación ambiental que exija el Ministerio de Ambiente y Recursos Naturales, sin costo alguno para el INDE; j) Responder de todos los pagos laborales y prestaciones de sus empleados o trabajadores, quienes no podrán invocar relación laboral alguna con el INDE; k) Atender y resolver todos y cada uno de los reclamos o aclaraciones que se le presenten dentro del plazo contractual y de garantía, que por alguna razón el SUPERVISOR DEL CONTRATO le reporte de forma escrita, respondiendo al reclamo o aclaración en un plazo no mayor a diez días hábiles de que le sea notificado, caso contrario se le hará efectivo el respectivo Seguro de Caución; l) En caso de presentar atraso en la ejecución de la obra, debe realizar las acciones necesarias y presentar el plan de contingencias al Supervisor del Contrato, para definir el cronograma de ejecución, quedando sujeto a las sanciones establecidas en los Términos de Referencia; m) Presentarse a cobrar el anticipo en Tesorería General del INDE, dentro del plazo que se le indique. **B) PROHIBICIONES:** El CONTRATISTA tiene prohibido: a) Requerir ayuda de la Unidad Ejecutora, para la realización de sus tareas específicas; b) Ceder derechos de contratación total o parcialmente; c) Subcontratar trabajos que no hayan sido aprobados y especificados en su oferta; d) Requerir al INDE mano de obra, equipos materiales, hospedaje, alimentación y transporte que pudieran necesitar para la ejecución de este CONTRATO. **DÉCIMA QUINTA: LUGAR PARA RECIBIR NOTIFICACIONES.** El INDE señala como lugar para recibir notificaciones y citaciones la séptima (7ª.) avenida dos guion veintinueve (2-29), zona nueve (9), Edificio La Torre, nivel menos dos (N-2), de esta Ciudad, Gerencia de Electrificación Rural y Obras del INDE y el CONTRATISTA señala la Manzana "H" Sector cinco guion treinta y ocho (5-38) zona siete (7) Colonia Prados de Villa Hermosa, Municipio de San Miguel Petapa, Departamento de Guatemala y la dirección de correo electrónico, indicada en la carta de presentación de su oferta. Quedamos enteradas ambas partes que cualquier cambio de dirección deberán hacerlo saber en forma inmediata y por escrito, en el entendido que de no hacerlo se tendrá por bien hechas las notificaciones, citaciones o emplazamientos en las direcciones antes señaladas por cada una de las partes. Queda obligado el Contratista a dar aviso a la GERENCIA de cualquier cambio de que fuera objeto su representada, en cuanto a su Razón o Denominación Social. Manifiesta el

CONTRATISTA que renuncia al fuero de su domicilio y se somete a los Tribunales que el
7a. Avenida 2-29, Zona 9, Edificio La Torre, Guatemala, C. A.
PBX: (502)2422-1800 • www.inde.gob.gt

CONTRATISTA
GERENCIA

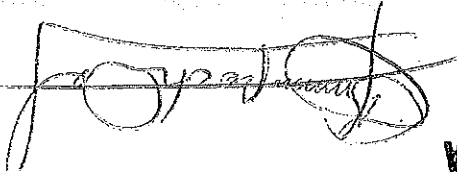

EGEE ET&EE ECOE

INDE elija, si fuera el caso. **DÉCIMA SEXTA: AMPLIACIÓN Y VARIACIÓN EN EL CONTRATO DE OBRA: A) AMPLIACIÓN:** Las ampliaciones en el valor del CONTRATO DE OBRA pueden efectuarse hasta en un veinticinco por ciento (25%) de su valor original, cuya aprobación corresponderá según su monto por la autoridad que haya aprobado el CONTRATO DE OBRA. En aquellos casos en los cuales sea necesaria una ampliación mayor, ésta debe ser autorizada por la AUTORIDAD SUPREMA hasta por un monto máximo del cuarenta por ciento (40%) del valor original del CONTRATO DE OBRA. **B) VARIACIÓN:** Las variaciones en el monto del CONTRATO DE OBRA deben efectuarse a través de los siguientes documentos: A) ORDEN DE TRABAJO SUPLEMENTARIO (OTS): instrumento para las cantidades adicionales en los Renglones de trabajo contratados, a los precios establecidos en el CONTRATO DE OBRA; B) ACUERDO DE TRABAJO EXTRA (ATE): instrumento para la contratación de renglones de trabajo no contemplados en el CONTRATO DE OBRA original. Los precios serán negociados entre las partes. C) ORDEN DE CAMBIO (OC): instrumento para la reducción de los renglones contratados que no sea necesario ejecutar. Estos documentos de variación deben contar con la aceptación de ambas partes y estar debidamente respaldados. **DÉCIMA SÉPTIMA: RECEPCIÓN Y LIQUIDACIÓN FINAL DEL CONTRATO DE OBRA. A) RECEPCIÓN.** Cuando la OBRA esté terminada, el CONTRATISTA debe dar aviso por escrito al SUPERVISOR DEL CONTRATO DE OBRA, a efecto de dar por finalizado el plazo contractual, siempre y cuando a criterio del SUPERVISOR DEL CONTRATO DE OBRA esté totalmente terminada, informando en un plazo no mayor de diez (10) días hábiles a partir del aviso del CONTRATISTA, a la GERENCIA. En caso contrario, el plazo contractual no se dará por finalizado. Con el informe presentado por el SUPERVISOR DEL CONTRATO DE OBRA, la GERENCIA nombrará una Comisión Receptora y Liquidadora integrada por tres (3) miembros, debiendo el SUPERVISOR DEL CONTRATO DE OBRA actuar como apoyo técnico de la COMISIÓN; quien hará la verificación e inspección final de la OBRA procediendo a su recepción final. Recibido el informe del SUPERVISOR DEL CONTRATO, la COMISIÓN tendrá diez (10) días hábiles para: i) Si todo está a conformidad, emitir el Acta de Recepción Final; ii) Si la OBRA no estuviese ejecutada conforme al CONTRATO DE OBRA suscrito, la COMISIÓN deberá rendir informe a la GERENCIA y al SUPERVISOR DEL CONTRATO, debiendo este último notificar al CONTRATISTA, para que proceda a corregir las deficiencias detectadas dentro del plazo que se le señale. Cuando la Comisión establezca que la obra se encuentra conforme al Contrato celebrado, suscribirá el Acta de Recepción respectiva. **B) LIQUIDACIÓN FINAL DEL CONTRATO DE OBRA.** La COMISIÓN deberá proceder a la suscripción del Acta de Liquidación del CONTRATO DE OBRA dentro de un plazo de treinta y cinco (35) días hábiles a partir de haberse efectuado el último pago. Si transcurridos estos plazos no se han suscrito las actas de liquidación, siempre y cuando haya aclarado los aspectos que le fueron solicitados, el CONTRATISTA puede presentar a la GERENCIA un proyecto de liquidación del CONTRATO, el que debe

COMISIONADORA
GERENCIA

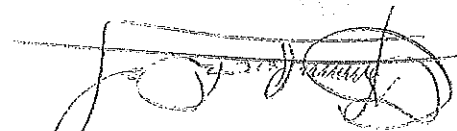

CONTRATO DE OBRA, debe ser aprobada por la autoridad que aprobó la contratación y si fuere procedente, las partes se otorgarán finiquito mutuo. **DÉCIMA OCTAVA: REPRESENTACIONES.** A) REPRESENTANTE DEL INDE. Durante la ejecución del CONTRATO el INDE, estará representado ante el CONTRATISTA, por el SUPERVISOR DEL CONTRATO, quien deberá ser nombrado por LA GERENCIA dentro de los cinco días hábiles siguientes a la fecha de que ésta reciba la copia del contrato debidamente registrado con el número de control interno del INDE, lo cual se hará del conocimiento por escrito al CONTRATISTA en forma inmediata; y, B) REPRESENTACIÓN DEL CONTRATISTA: El CONTRATISTA estará representado en sus actuaciones por su representante legal y en la ejecución del CONTRATO por el RESPONSABLE TÉCNICO DE OBRA, cuyo nombramiento se comunicará por escrito al INDE, dirigido a LA GERENCIA, por medio de una nota simple firmada por el CONTRATISTA, dentro de los cinco días hábiles de haber recibido la copia del contrato debidamente registrado con el número de control interno del INDE. **DÉCIMA NOVENA: COHECHO EL CONTRATISTA,** manifiesta que conoce las penas relativas al delito de cohecho así como las disposiciones contenidas en el "Capítulo III del Título XIII" del Decreto número diecisiete guion setenta y tres del Congreso de la República de Guatemala, Código Penal y las normas jurídicas que facultan a la autoridad correspondiente del INDE, para aplicar las sanciones administrativas que pudieren corresponderle, incluyendo la inhabilitación. **VIGÉSIMA: APROBACIÓN Y ACEPTACIÓN:** A) **APROBACIÓN.** La suscripción del presente Contrato de Obra fue autorizado por el Gerente General mediante providencia GG guion P guion doscientos veintinueve guion dos mil veintitrés (GG-P-229-2023) de fecha ocho (8) de junio del dos mil veintitrés (2023), el cual queda aprobado por el Gerente General, con la suscripción del mismo. B) **ACEPTACIÓN.** En los términos y condiciones estipulados, los otorgantes en la calidad con que actuamos, ACEPTAMOS el contenido del presente CONTRATO, el cual previa lectura de lo escrito y enterados de su contenido, objeto, validez y demás efectos legales, lo ratificamos, aceptamos y firmamos en once (11) hojas de papel bond, tamaño oficio con membrete del Instituto Nacional de Electrificación -INDE-, impresas únicamente en su anverso.

ING. RAMÓN ANÍBAL ROMERO SOTO
GERENTE GENERAL INDE

**CONSTRUCTORA
OCHOA LOPEZ**
GERENCIA

SAMUEL PORFIRIO OCHOA DE LEÓN
Propietario de la empresa mercantil
CONSTRUCTORA OCHOA LOPEZ



INSTITUTO NACIONAL DE ELECTRIFICACION

FORMA No. 14238

ORDEN DE COMPRA Y PAGO

Guatemala, 7 de junio de 2023

1. TIPO DE COMPRA: 2. PARTIDA DE COMPRA: GERO/008-2023 3. MONEDA: Q 4. VALOR ESTIMADO: 140200119 5. VALOR REALIZADO: 774,524.01 6. VALOR RESTANTE: 0 7. VALOR PAGADO: 774,524.01 8. VALOR PAGADO POR ANTICIPA: 774,524.01 9. VALOR PAGADO POR DEBITO: 0 10. VALOR PAGADO POR CREDITO: 0 11. VALOR PAGADO POR OTRO: 0 12. VALOR PAGADO POR OTRO: 0 13. VALOR PAGADO POR OTRO: 0 14. VALOR PAGADO POR OTRO: 0 15. VALOR PAGADO POR OTRO: 0 16. VALOR PAGADO POR OTRO: 0 17. VALOR PAGADO POR OTRO: 0 18. VALOR PAGADO POR OTRO: 0 19. VALOR PAGADO POR OTRO: 0 20. VALOR PAGADO POR OTRO: 0 21. VALOR PAGADO POR OTRO: 0 22. VALOR PAGADO POR OTRO: 0 23. VALOR PAGADO POR OTRO: 0 24. VALOR PAGADO POR OTRO: 0 25. VALOR PAGADO POR OTRO: 0 26. VALOR PAGADO POR OTRO: 0 27. VALOR PAGADO POR OTRO: 0 28. VALOR PAGADO POR OTRO: 0 29. VALOR PAGADO POR OTRO: 0 30. VALOR PAGADO POR OTRO: 0 31. VALOR PAGADO POR OTRO: 0 32. VALOR PAGADO POR OTRO: 0 33. VALOR PAGADO POR OTRO: 0 34. VALOR PAGADO POR OTRO: 0 35. VALOR PAGADO POR OTRO: 0 36. VALOR PAGADO POR OTRO: 0 37. VALOR PAGADO POR OTRO: 0 38. VALOR PAGADO POR OTRO: 0 39. VALOR PAGADO POR OTRO: 0 40. VALOR PAGADO POR OTRO: 0 41. VALOR PAGADO POR OTRO: 0 42. VALOR PAGADO POR OTRO: 0 43. VALOR PAGADO POR OTRO: 0 44. VALOR PAGADO POR OTRO: 0 45. VALOR PAGADO POR OTRO: 0 46. VALOR PAGADO POR OTRO: 0 47. VALOR PAGADO POR OTRO: 0 48. VALOR PAGADO POR OTRO: 0 49. VALOR PAGADO POR OTRO: 0 50. VALOR PAGADO POR OTRO: 0 51. VALOR PAGADO POR OTRO: 0 52. VALOR PAGADO POR OTRO: 0 53. VALOR PAGADO POR OTRO: 0 54. VALOR PAGADO POR OTRO: 0 55. VALOR PAGADO POR OTRO: 0 56. VALOR PAGADO POR OTRO: 0 57. VALOR PAGADO POR OTRO: 0 58. VALOR PAGADO POR OTRO: 0 59. VALOR PAGADO POR OTRO: 0 60. VALOR PAGADO POR OTRO: 0 61. VALOR PAGADO POR OTRO: 0 62. VALOR PAGADO POR OTRO: 0 63. VALOR PAGADO POR OTRO: 0 64. VALOR PAGADO POR OTRO: 0 65. VALOR PAGADO POR OTRO: 0 66. VALOR PAGADO POR OTRO: 0 67. VALOR PAGADO POR OTRO: 0 68. VALOR PAGADO POR OTRO: 0 69. VALOR PAGADO POR OTRO: 0 70. VALOR PAGADO POR OTRO: 0 71. VALOR PAGADO POR OTRO: 0 72. VALOR PAGADO POR OTRO: 0 73. VALOR PAGADO POR OTRO: 0 74. VALOR PAGADO POR OTRO: 0 75. VALOR PAGADO POR OTRO: 0 76. VALOR PAGADO POR OTRO: 0 77. VALOR PAGADO POR OTRO: 0 78. VALOR PAGADO POR OTRO: 0 79. VALOR PAGADO POR OTRO: 0 80. VALOR PAGADO POR OTRO: 0 81. VALOR PAGADO POR OTRO: 0 82. VALOR PAGADO POR OTRO: 0 83. VALOR PAGADO POR OTRO: 0 84. VALOR PAGADO POR OTRO: 0 85. VALOR PAGADO POR OTRO: 0 86. VALOR PAGADO POR OTRO: 0 87. VALOR PAGADO POR OTRO: 0 88. VALOR PAGADO POR OTRO: 0 89. VALOR PAGADO POR OTRO: 0 90. VALOR PAGADO POR OTRO: 0 91. VALOR PAGADO POR OTRO: 0 92. VALOR PAGADO POR OTRO: 0 93. VALOR PAGADO POR OTRO: 0 94. VALOR PAGADO POR OTRO: 0 95. VALOR PAGADO POR OTRO: 0 96. VALOR PAGADO POR OTRO: 0 97. VALOR PAGADO POR OTRO: 0 98. VALOR PAGADO POR OTRO: 0 99. VALOR PAGADO POR OTRO: 0 100. VALOR PAGADO POR OTRO: 0

11. DESCRIPCIÓN DE LA COMPRA	12. CANTIDAD	13. UNIDAD	14. VALOR UNITARIO	15. VALOR TOTAL	16. VALOR PAGADO	17. VALOR RESTANTE
Orden de Compra y Pago Matriz correspondiente al proyecto CONSTRUCCIÓN REDES Y LINEAS ELÉCTRICAS DE DISTRIBUCIÓN, CASERÍO EL CONCASTE, MUNICIPIO DE CONGUACO, DEPARTAMENTO DE JUTUPÁ, el cual se realiza en pagos parciales: Anticipo 20% del valor total de la orden, primer pago del 60% del valor total de la orden menos el 100% del total del anticipo, segundo pago del 25% del valor total de la orden y pago final del 15% del valor total de la orden.	1	Orden	774,524.01	774,524.01	774,524.01	0
<p>Orden de Compra y Pago Matriz correspondiente al proyecto CONSTRUCCIÓN REDES Y LINEAS ELÉCTRICAS DE DISTRIBUCIÓN, CASERÍO EL CONCASTE, MUNICIPIO DE CONGUACO, DEPARTAMENTO DE JUTUPÁ, el cual se realiza en pagos parciales: Anticipo 20% del valor total de la orden, primer pago del 60% del valor total de la orden menos el 100% del total del anticipo, segundo pago del 25% del valor total de la orden y pago final del 15% del valor total de la orden.</p> <p>VALOR TOTAL DE LA ORDEN DE COMPRA Y PAGO: Q 774,524.01</p> <p>SUB TOTAL: Q 774,524.01</p> <p>TOTAL: Q 774,524.01</p>						
<p>FORMAN PARTE INTEGRAL DE ESTA ORDEN: ANEXO UNO CONTENIDO EN (16) HOJAS Y ANEXO DOS CONTENIDO EN (02) HOJAS, DEBIDAMENTE FIRMADAS Y SELLADAS, TOTAL DE HOJAS (19). La presente orden de compra y pago se elabora de acuerdo a los artículos 16, 27, 35, 36, 59, 61 y 63 del Reglamento de Compras, Contrataciones y Enajenaciones del INDE</p>						
<p>332-31</p> <p>Costo IVA Q 691,539.29 Q 82,984.72 Q 774,524.01</p> <p>Total</p>						

19. FUNDACIÓN POR: INGENIERÍA NACIONAL DE ELECTRIFICACION

20. FUNDACIÓN POR: INGENIERÍA NACIONAL DE ELECTRIFICACION

21. AUTORIZADO POR: ING. MAURO ENRIQUE FIGUEROA SUAREZ

22. FUNDACIÓN POR: INGENIERÍA NACIONAL DE ELECTRIFICACION

23. FUNDACIÓN POR: INGENIERÍA NACIONAL DE ELECTRIFICACION

24. FUNDACIÓN POR: INGENIERÍA NACIONAL DE ELECTRIFICACION

25. FUNDACIÓN POR: INGENIERÍA NACIONAL DE ELECTRIFICACION

26. FUNDACIÓN POR: INGENIERÍA NACIONAL DE ELECTRIFICACION

27. FUNDACIÓN POR: INGENIERÍA NACIONAL DE ELECTRIFICACION

28. FUNDACIÓN POR: INGENIERÍA NACIONAL DE ELECTRIFICACION

29. FUNDACIÓN POR: INGENIERÍA NACIONAL DE ELECTRIFICACION

30. FUNDACIÓN POR: INGENIERÍA NACIONAL DE ELECTRIFICACION

31. FUNDACIÓN POR: INGENIERÍA NACIONAL DE ELECTRIFICACION

32. FUNDACIÓN POR: INGENIERÍA NACIONAL DE ELECTRIFICACION

33. FUNDACIÓN POR: INGENIERÍA NACIONAL DE ELECTRIFICACION

34. FUNDACIÓN POR: INGENIERÍA NACIONAL DE ELECTRIFICACION

35. FUNDACIÓN POR: INGENIERÍA NACIONAL DE ELECTRIFICACION

36. FUNDACIÓN POR: INGENIERÍA NACIONAL DE ELECTRIFICACION

37. FUNDACIÓN POR: INGENIERÍA NACIONAL DE ELECTRIFICACION

38. FUNDACIÓN POR: INGENIERÍA NACIONAL DE ELECTRIFICACION

39. FUNDACIÓN POR: INGENIERÍA NACIONAL DE ELECTRIFICACION

40. FUNDACIÓN POR: INGENIERÍA NACIONAL DE ELECTRIFICACION

41. FUNDACIÓN POR: INGENIERÍA NACIONAL DE ELECTRIFICACION

42. FUNDACIÓN POR: INGENIERÍA NACIONAL DE ELECTRIFICACION

43. FUNDACIÓN POR: INGENIERÍA NACIONAL DE ELECTRIFICACION

44. FUNDACIÓN POR: INGENIERÍA NACIONAL DE ELECTRIFICACION

45. FUNDACIÓN POR: INGENIERÍA NACIONAL DE ELECTRIFICACION

46. FUNDACIÓN POR: INGENIERÍA NACIONAL DE ELECTRIFICACION

47. FUNDACIÓN POR: INGENIERÍA NACIONAL DE ELECTRIFICACION

48. FUNDACIÓN POR: INGENIERÍA NACIONAL DE ELECTRIFICACION

49. FUNDACIÓN POR: INGENIERÍA NACIONAL DE ELECTRIFICACION

50. FUNDACIÓN POR: INGENIERÍA NACIONAL DE ELECTRIFICACION

51. FUNDACIÓN POR: INGENIERÍA NACIONAL DE ELECTRIFICACION

52. FUNDACIÓN POR: INGENIERÍA NACIONAL DE ELECTRIFICACION

53. FUNDACIÓN POR: INGENIERÍA NACIONAL DE ELECTRIFICACION

54. FUNDACIÓN POR: INGENIERÍA NACIONAL DE ELECTRIFICACION

55. FUNDACIÓN POR: INGENIERÍA NACIONAL DE ELECTRIFICACION

56. FUNDACIÓN POR: INGENIERÍA NACIONAL DE ELECTRIFICACION

57. FUNDACIÓN POR: INGENIERÍA NACIONAL DE ELECTRIFICACION

58. FUNDACIÓN POR: INGENIERÍA NACIONAL DE ELECTRIFICACION

59. FUNDACIÓN POR: INGENIERÍA NACIONAL DE ELECTRIFICACION

60. FUNDACIÓN POR: INGENIERÍA NACIONAL DE ELECTRIFICACION

61. FUNDACIÓN POR: INGENIERÍA NACIONAL DE ELECTRIFICACION

62. FUNDACIÓN POR: INGENIERÍA NACIONAL DE ELECTRIFICACION

63. FUNDACIÓN POR: INGENIERÍA NACIONAL DE ELECTRIFICACION

64. FUNDACIÓN POR: INGENIERÍA NACIONAL DE ELECTRIFICACION

65. FUNDACIÓN POR: INGENIERÍA NACIONAL DE ELECTRIFICACION

66. FUNDACIÓN POR: INGENIERÍA NACIONAL DE ELECTRIFICACION

67. FUNDACIÓN POR: INGENIERÍA NACIONAL DE ELECTRIFICACION

68. FUNDACIÓN POR: INGENIERÍA NACIONAL DE ELECTRIFICACION

69. FUNDACIÓN POR: INGENIERÍA NACIONAL DE ELECTRIFICACION

70. FUNDACIÓN POR: INGENIERÍA NACIONAL DE ELECTRIFICACION

71. FUNDACIÓN POR: INGENIERÍA NACIONAL DE ELECTRIFICACION

72. FUNDACIÓN POR: INGENIERÍA NACIONAL DE ELECTRIFICACION

73. FUNDACIÓN POR: INGENIERÍA NACIONAL DE ELECTRIFICACION

74. FUNDACIÓN POR: INGENIERÍA NACIONAL DE ELECTRIFICACION

75. FUNDACIÓN POR: INGENIERÍA NACIONAL DE ELECTRIFICACION

76. FUNDACIÓN POR: INGENIERÍA NACIONAL DE ELECTRIFICACION

77. FUNDACIÓN POR: INGENIERÍA NACIONAL DE ELECTRIFICACION

78. FUNDACIÓN POR: INGENIERÍA NACIONAL DE ELECTRIFICACION

79. FUNDACIÓN POR: INGENIERÍA NACIONAL DE ELECTRIFICACION

80. FUNDACIÓN POR: INGENIERÍA NACIONAL DE ELECTRIFICACION

81. FUNDACIÓN POR: INGENIERÍA NACIONAL DE ELECTRIFICACION

82. FUNDACIÓN POR: INGENIERÍA NACIONAL DE ELECTRIFICACION

83. FUNDACIÓN POR: INGENIERÍA NACIONAL DE ELECTRIFICACION

84. FUNDACIÓN POR: INGENIERÍA NACIONAL DE ELECTRIFICACION

85. FUNDACIÓN POR: INGENIERÍA NACIONAL DE ELECTRIFICACION

86. FUNDACIÓN POR: INGENIERÍA NACIONAL DE ELECTRIFICACION

87. FUNDACIÓN POR: INGENIERÍA NACIONAL DE ELECTRIFICACION

88. FUNDACIÓN POR: INGENIERÍA NACIONAL DE ELECTRIFICACION

89. FUNDACIÓN POR: INGENIERÍA NACIONAL DE ELECTRIFICACION

90. FUNDACIÓN POR: INGENIERÍA NACIONAL DE ELECTRIFICACION

91. FUNDACIÓN POR: INGENIERÍA NACIONAL DE ELECTRIFICACION

92. FUNDACIÓN POR: INGENIERÍA NACIONAL DE ELECTRIFICACION

93. FUNDACIÓN POR: INGENIERÍA NACIONAL DE ELECTRIFICACION

94. FUNDACIÓN POR: INGENIERÍA NACIONAL DE ELECTRIFICACION

95. FUNDACIÓN POR: INGENIERÍA NACIONAL DE ELECTRIFICACION

96. FUNDACIÓN POR: INGENIERÍA NACIONAL DE ELECTRIFICACION

97. FUNDACIÓN POR: INGENIERÍA NACIONAL DE ELECTRIFICACION

98. FUNDACIÓN POR: INGENIERÍA NACIONAL DE ELECTRIFICACION

99. FUNDACIÓN POR: INGENIERÍA NACIONAL DE ELECTRIFICACION

100. FUNDACIÓN POR: INGENIERÍA NACIONAL DE ELECTRIFICACION

1.1 Antecedentes

- A. La GERENCIA DE ELECTRIFICACIÓN RURAL Y OBRAS -GERO- del INSTITUTO NACIONAL DE ELECTRIFICACIÓN -INDE-, en adelante la GERENCIA, promovió la invitación a Ofertar GERO / D CERO CUATRO - DOS MIL VEINTE - CERO CERO CERO para la "CONSTRUCCIÓN REDES Y LÍNEAS ELÉCTRICAS DE DISTRIBUCIÓN EN MEDIA Y BAJA TENSION A TRAVÉS DEL SISTEMA DE COMPRAS ABIERTO (SICOA)". Seguidos los trámites correspondientes, la Junta de Invitación a Ofertar Permanente del INDE, en acta número cero dieciséis - dos mil veintuno de fecha uno de junio del dos mil veintuno, asentada en el libro autorizado por la Contraloría General de Cuentas número L DOS CUARENTA Y CUATRO MIL SETENTA Y CINCO, el veintidós de marzo del dos mil diecinueve, adjudicó la invitación a ofertar relacionada a SAMUEL PORFIRIO OCHOA DE LEÓN, PROPIETARIO DE LA EMPRESA MERCANTIL "CONSTRUCTORA OCHOA LOPEZ" en adelante EL CONTRATISTA, conforme a lo establecido en el contrato administrativo número doscientos cincuenta y siete guion dos mil veintuno, el cual fue modificado y ampliado por medio del contrato administrativo número trescientos treinta y cinco guion dos mil veintidós y esta Orden de Compra y Pago Matriz, en adelante denominada ORDEN.
- C. La adjudicación fue aprobada por el Consejo Directivo del INDE, mediante resolución emitida en Punto Tercero del Acta número 49-2021, correspondiente a su Sesión Extraordinaria celebrada el 21 de junio del año 2021.
- D. La GERENCIA, de conformidad con el Procedimiento "Requerimiento de Obras por medio del SICOA", realizó el requerimiento de la CONSTRUCCIÓN REDES Y LÍNEAS ELÉCTRICAS DE DISTRIBUCIÓN, CASERIO EL CONACASTE, MUNICIPIO DE CONGUACO, DEPARTAMENTO DE JUTIAPA, en adelante OBRA, al CONTRATISTA.
- E. EL CONTRATISTA, de conformidad con lo establecido en el procedimiento "Requerimiento de Obras por medio del SICOA", entregó los planos finales y cotización de la OBRA, el 17 de abril de 2023.
- F. La GERENCIA, con base en la providencia DIVOC-570-P-699-2023 de fecha 30/05/2023, en la cual manifiesta que se realizó la revisión técnica de los documentos "cotización de precios" y "planos de la obra" verificando que todo se encuentra conforme a lo indicado en el contrato administrativo número 257-2021 y su modificación y ampliación por medio del contrato administrativo número 335-2022, mediante providencia GERO-400-P-1178-2023 de fecha 30/05/2023, AUTORIZÓ los planos finales y cotización de la obra, solicitando la elaboración de la ORDEN.

**CONSTRUCTORA
OCHOA LOPEZ**
 GERENCIA



EL CONTRATISTA se compromete y obliga ante el INDE a ejecutar a cabalidad la OBRA asignada, así como a: obtener licencia de construcción de la obra emitida por la Distribuidora de Energía Eléctrica; entregar los derechos de vía a la Distribuidora cuando ésta lo solicite; velar por la conservación y preservar el medio ambiente en donde se ubica el proyecto; adoptar todas las medidas de mitigación que fueren necesarias, según Resolución Ambiental emitida por el Ministerio de Ambiente y Recursos Naturales, sin costo para el INDE; el suministro, transporte e instalación de todos los materiales y equipos contenidos en su oferta para el proyecto; trazo y brecha; ahoyado, distribución y colocado de postes; ahoyado, colocación de anclas y retenidas; desvestido y vestido de estructuras; colocación de todos los componentes de la línea de media y baja tensión; puestas y bajadas a tierra; montaje de transformadores; desconexiones y conexiones; reparación de los daños causados a la propiedad privada durante la construcción en las áreas vecinas; esto bajo la responsabilidad del CONTRATISTA y sin costo para el INDE; retiro de promotores de tierra; rípio y desperdicios de materiales generados por la obra; instalación del rótulo según Anexo Seis de los TERMINOS; elaboración de planos finales de la obra de lo construido; entregar la obra construida con su respectiva acta de recepción; plano (s), anexo (s) a la invitación a Ofertar y el formulario de cotización de precios.

**CONSTRUCCION
OSUNA LOPEZ
GERENCIA**



4. Alcances

Como CONTRATISTA, me comprometo y obligo ante el Instituto Nacional de Electrificación -INDE, a desarrollar la obra "CONSTRUCCION REDES Y LINEAS ELÉCTRICAS DE DISTRIBUCION, CASERIO EL CONACASTE, MUNICIPIO DE CONGUACO, DEPARTAMENTO DE JUTIPA", para tal efecto cumpliré con todo lo indicado en los TERMINOS, mi OFERTA, CONTRATO SICOA, su modificación y ampliación, PLANOS FINALES Y COTIZACION DE LA OBRA.

3. Objeto

Forman parte de esta ORDEN: a) El REGLAMENTO; b) Los Términos de Referencia y Adendas, en adelante **TERMINOS**; c) El CONTRATO SICOA y su modificación y ampliación; d) La oferta presentada por el contratista y sus correspondientes ampliaciones o aclaraciones; e) El expediente formado de la negociación; f) Copia de los planos de la obra y copia de la cotización de la obra.

2. Documentos que forman parte de la ORDEN

1.2 Base legal
Esta ORDEN, se fundamenta en los Artículos 16, 27, 35, 36, 59, 61 y 63 del REGLAMENTO DE COMPRAS, CONTRATACIONES Y ENAJENACIONES DEL INSTITUTO NACIONAL DE ELECTRIFICACION, en adelante **REGLAMENTO**.

ANEXO UNO DE LA ORDEN DE COMPRA Y PAGO MATRIZ No. GER/008-2023 PARA LA "CONSTRUCCION REDES Y LINEAS ELÉCTRICAS DE DISTRIBUCION, CASERIO EL CONACASTE, MUNICIPIO DE CONGUACO, DEPARTAMENTO DE JUTIPA".



- Velar por la conservación y preservar el medio ambiente. EL CONTRATISTA debe atender las siguientes medidas ambientales:
- a) Queda prohibida la construcción de caminos de acceso, para el ingreso o montaje de materiales al proyecto;
 - b) Acatar lo establecido en los criterios y normas ecológicas vigentes, para la selección y preparación de sitios y trayectorias, construcción, operación y mantenimiento de redes y líneas eléctricas de distribución de energía eléctrica;
 - c) Colectar y transportar fuera de las áreas del proyecto, todos los materiales de desecho tales como: madera, plásticos, cartones, pedazos de metal, recortes de cables conductores, vidrios, mezclas, etcétera, así como el material no biodegradable que pudiera generarse durante las diferentes etapas de construcción del proyecto y disponerlos en centros de acopio;
 - d) Queda estrictamente prohibido el derrame en el suelo y en cuerpos de agua de los residuos líquidos grasos o químicos tales como aceites, grasas, solventes, sustancias tóxicas, entre otros, que pudieran generarse en las diferentes etapas del proyecto, así como descartarlos en el drenaje municipal. Estos residuos se deberán coleccionar y almacenar en recipientes metálicos y libres de fugas, en sitios que tengan las características suficientes para garantizar su seguridad, y que las autoridades competentes determinen para ese fin;
 - e) Queda estrictamente prohibido cazar, capturar o comercializar con las especies de flora y fauna silvestre presentes en las áreas del proyecto y zonas adyacentes;
 - f) Queda estrictamente prohibido quemar maleza y usar herbicidas o productos químicos durante las actividades de desmonte y limpieza del Derecho de Vía del proyecto;
 - g) Se deberá realizar el desmonte de manera selectiva, respetando la vegetación herbácea y arbustiva que no interfiera con la construcción y operación de la línea o red;

5. Medidas ambientales

que contemplian todos los componentes y actividades para cumplir con los alcances del proyecto, todo material y equipo a ser suministrado por el CONTRATISTA deberá ser NUEVO y estar en perfectas condiciones, lo que deberá ser demostrado ante el SUPERVISOR DE LA ORDEN, si este lo requiere; toda vez cuente con las condiciones necesarias para iniciar físicamente la construcción de la OBRA, deberá solicitarle al SUPERVISOR DE LA ORDEN con una semana de anticipación como mínimo, la autorización del inicio físico de la ejecución de la OBRA, lo cual será evaluado, autorizado y notificado por el SUPERVISOR DE LA ORDEN. Los cambios en las especificaciones técnicas siempre que no varíen la cantidad o precio de la OBRA, ni sea de calidad inferior a la ofertada, pueden ser aprobados por la GERENCIA.

ANEXO UNO DE LA ORDEN DE COMPRA Y PAGO MATRIZ N.º GER0/08-2023 PARA LA CONSTRUCCIÓN REDES Y LINEAS ELÉCTRICAS DE DISTRIBUCIÓN, CASERIO EL CONACASTE, MUNICIPIO DE CONGUACO, DEPARTAMENTO DE JUTIAPA.

CONSTRUCCION
OSGUALOPEZ
GERENCIA





ANEXO UNO DE LA ORDEN DE COMPRA Y PAGO MATRIZ No. GEROM08-2023 PARA LA "CONSTRUCCION REDES Y LINEAS ELECTRICAS DE DISTRIBUCION, CASERIO EL CONCASTE, MUNICIPIO DE CONGUAGO, DEPARTAMENTO DE ALTAPAZ".

h) Debera picar, mezclar y esparcir en el suelo, de manera perpendicular en forma de surcos, los residuos vegetales producto del desmonte, con la finalidad de facilitar su incorporacion al suelo y retenerlo sin interferir con la germinacion de las semillas;

i) SI EL CONTRATISTA al realizar las actividades de excavacion, encontrara vestigios arqueologicos, lo debera hacer del conocimiento de la UNIDAD EJECUTORA, quien autorzara la suspension de la obra.

j) Debera conservar la vegetacion distribuida en las inmediaciones de los cuerpos de agua, respetando la zona de transicion entre los ecosistemas acuaticos y las especies vegetales adyacentes;

k) Los vehiculos del CONTRATISTA deben estar en buen estado de funcionamiento para minimizar la emision de gases contaminantes, humo, vibraciones y ruido que perturben el medio ambiente;

l) Queda prohibida la reparacion de vehiculos en el area de influencia del proyecto que obstaculicen las vias de acceso y que ocasionen derrames de aceite o derivados del petroleo en el suelo;

m) El uso del agua debe ser de manera responsable, exclusivamente para uso humano e higiene personal;

n) La basura comun debe ser almacenada en bolsas plasticas para depositarla posteriormente en vertederos publicos;

o) Las necesidades fisiologicas deben realizarse en lugares de uso publico o privado creados para este fin;

p) Debe respetarse la cobertura vegetal, minimizando la poda de arboles con lo cual se protege la fauna que pudiera habitar en el lugar del proyecto;

q) Cumplir con las medidas de mitigacion ambiental dispuestas en la Resolucion ambiental 03063-2022/DIGARN/GCA/VCLC de fecha 30 DE MAYO DE 2022, emitida por el Ministerio de Ambiente y Recursos Naturales -MARN-

6. Obligaciones del contratista

EL CONTRATISTA esta obligado a: a) Cumplir con la legislacion vigente en la Republica de Guatemala; b) Cumplir con la ORDEN aceptada; c) Suministrar informacion que le sea requerida por el ADMINISTRADOR DEL CONTRATO o SUPERVISOR DE LA ORDEN; d) En caso aplique, presentar la documentacion solicitada en la ORDEN; e) Presentarse a retirar la copia de la ORDEN en el plazo establecido; f) Presentar los seguros solicitados dentro del plazo establecido; g) EL CONTRATISTA es totalmente responsable de la seguridad operativa y fisica de las instalaciones existentes involucradas del INDE durante la ejecucion de la obra; h) EL CONTRATISTA asume toda responsabilidad laboral, civil, penal o de cualquier otra indole por danos personales o materiales que cause por cuenta propia su personal o terceros, derivados de accidentes o eventos que puedan suceder durante la ejecucion de la obra, pero se reserva el derecho de suspenderla si detecta actos inseguros; i) Atender las normas y disposiciones de mitigacion ambiental, que exija el Ministerio de

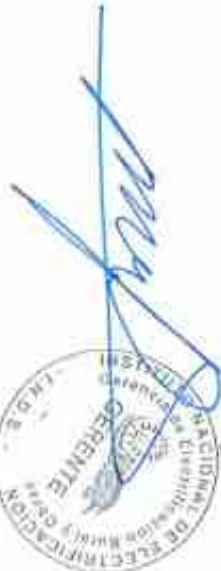

Cuando la OBRA este terminada, EL CONTRATISTA debe dar aviso por escrito al SUPERVISOR DE LA ORDEN, a efecto de dar por finalizado el plazo contractual, siempre y cuando a criterio del SUPERVISOR DE LA ORDEN este totalmente

9.2 Recepción y documentación

La obra se entregará en CASERIO EL CONACASTE, MUNICIPIO DE CONGUACO, DEPARTAMENTO DE JUTIAPA.

9.1 Lugar de entrega de la obra

9. Lugar de entrega de la obra, recepción, documentación y liquidación final de la ORDEN.

El INDE se obliga a efectuar el pago al CONTRATISTA conforme lo convenido en esta ORDEN.

8. Obligaciones del INDE

- a. Requerir ayuda de la UNIDAD EJECUTORA para la realización de sus tareas específicas;
- b. Ceder derechos de contratación total o parcialmente;
- c. Subcontratar trabajos que no hayan sido aprobados y especificados en su OFERTA;
- d. Requerir al INDE mano de obra, equipo, materiales, hospedaje, alimentación y transporte que se pudieran necesitar para la ejecución de esta ORDEN.

El Contratista tiene prohibido:

7. Prohibiciones del contratista

Ambiente y Recursos Naturales -MARN-, sin costo alguno para el INDE. j) Responder de las obligaciones laborales frente a sus empleados o trabajadores, quienes no podrán invocar relación laboral alguna con el INDE; k) Atender y resolver todos y cada uno de los reclamos o aclaraciones que se le presenten dentro del plazo contractual y de garantía, que por alguna razón el SUPERVISOR DE LA ORDEN le reporte de forma escrita, respondiendo al reclamo o aclaración en un plazo no mayor a diez (10) días hábiles a partir de que le sea notificado, caso contrario se le hará efectivo el respectivo Seguro de Caución. l) En caso de presentar atraso en la ejecución de la OBRA, debe realizar las acciones necesarias y presentar el plan de contingencia al SUPERVISOR DE LA ORDEN para definir el CRONOGRAMA DE EJECUCIÓN quedando sujeto a las sanciones establecidas en los TERMINOS; m) Presentarse a cobrar el anticipo en Tesorería General del INDE dentro del plazo que se le indique.

CONSTRUCCION
OSORIO LOPEZ
CEREBICIA



ANEXO UNO DE LA ORDEN DE COMPRA Y PAGO MATRIZ No. GERO/008-2023 PARA LA CONSTRUCCION REDES Y LINEAS ELÉCTRICAS DE DISTRIBUCION, CASERIO EL CONACASTE, MUNICIPIO DE CONGUACO, DEPARTAMENTO DE JUTIAPA.



El incumplimiento de la ORDEN por parte del CONTRATISTA, debe ser certificado por quien corresponda y enviado a la UNIDAD EJECUTORA, quien a su vez lo enviará a la GERENCIA, pudiendo ésta última resolver la terminación del mismo sin responsabilidad alguna para el INDE.

10.1 Generalidades

10. Incumplimiento y sanciones

La COMISION deberá proceder a la suscripción del Acta de Liquidación de la ORDEN dentro de un plazo de treinta y cinco (35) días hábiles a partir de haberse efectuado el pago final. Si transcurrido este plazo no se ha suscrito el acta de liquidación, siempre y cuando haya aclarado los aspectos que le fueron solicitados, EL CONTRATISTA puede presentar a la GERENCIA un proyecto de liquidación de la ORDEN, el que debe ser aprobado o improbad dentro del plazo de diez (10) días hábiles. La liquidación de la ORDEN debe ser aprobada por la GERENCIA y si fuere procedente, las partes se otorgarán finiquito mutuo.

9.3 Liquidación final de la ORDEN

Cuando la COMISION establezca que la OBRA se encuentra conforme a la ORDEN aceptada, suscribirá el acta de recepción final respectiva.

- I. Si todo está a conformidad, emitir el Acta de Recepción Final.
- II. Si la OBRA no estuviere ejecutada conforme a la ORDEN aceptada, la COMISION deberá rendir informe a la GERENCIA y al SUPERVISOR DE LA ORDEN, debiendo este último notificar al CONTRATISTA, para que proceda a corregir las deficiencias detectadas dentro del plazo que se le señale.

Recibido el informe del SUPERVISOR DE LA ORDEN, la comisión tendrá diez (10) días hábiles para:

Con el informe presentado por el SUPERVISOR DE LA ORDEN, la GERENCIA nombrará una comisión receptora y liquidadora integrada por tres (3) miembros, debiendo el SUPERVISOR DE LA ORDEN actuar como apoyo técnico de la comisión, quien hará la verificación e inspección final de la OBRA procediendo a su recepción final.

terminada, informando en un plazo no mayor de diez (10) días hábiles a partir del aviso del CONTRATISTA, a la GERENCIA. En caso contrario, el plazo contractual no se dará por finalizado.

ANEXO UNO DE LA ORDEN DE COMPRA Y PAGO MATRIZ No. GERO/008-2023 PARA LA "CONSTRUCCIÓN REDES Y LINEAS ELECTRICAS DE DISTRIBUCIÓN, CASERIO EL CONACASTE, MUNICIPIO DE CONGLAGO, DEPARTAMENTO DE JUTIAPA".

CONSTRUCCION
OBRA
GERENCIA
LOPEZ

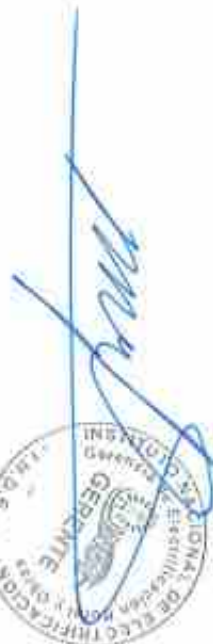

A solicitud del CONTRATISTA o por necesidad del INDE y en forma razonada, el plazo contractual para la entrega de la obra, puede ser prorrogado por caso fortuito, fuerza mayor o por cualquier otra causa no imputable a éstos, que les imposibilite el cumplimiento de sus obligaciones dentro del plazo establecido, debiendo cumplirse con lo establecido en el artículo sesenta y cuatro (64) del REGLAMENTO.

11. Prórroga contractual

- I. Incumple con el sostenimiento y condiciones de la OFERTA;
- II. No se presenta a suscribir la ORDEN dentro del plazo establecido en el REGLAMENTO;
- III. Incumple en la entrega de lo contratado dentro del plazo acordado.

Se inhabilitará por parte de la GERENCIA GENERAL por un plazo de veinticuatro (24) meses para participar en cualquier proceso que convoquen las Gerencias, Dependencias o Empresas del INDE, sin perjuicio de la ejecución de los seguros de caución que correspondan y el reclamo de daños y perjuicios que se ocasionen de conformidad con el artículo ochenta y seis (86) del REGLAMENTO si el contratista:

El retraso del CONTRATISTA en la entrega de la obra, en el plazo previsto, por causas imputables a él, se sancionará dentro de los cinco (5) días hábiles posteriores a que se haya certificado el incumplimiento, con el pago de una multa por cada día hábil de atraso del uno punto cinco por millar (1.5%) del valor de la compra o contratación y en los casos de entregas periódicas, la sanción se calculará solamente sobre el valor de la o las entregas en que se diere el retraso, el porcentaje de la sanción sumado no podrá exceder del cinco por ciento (5%) del valor total de la negociación, la que se calculará bajo la responsabilidad directa de la UNIDAD EJECUTORA e imputa por la GERENCIA. Para el efecto, el cómputo del retraso se hará en base a días hábiles de atraso, lo que se deberá hacer constar en las actas correspondientes. A requerimiento por escrito del CONTRATISTA, la multa puede ser deducida del último pago.

10.2 Sanciones

Las sanciones a que el CONTRATISTA se haga acreedor, se ejecutarán a requerimiento de la GERENCIA por la autoridad que corresponda.

EL CONTRATISTA que incurra en incumplimiento de las obligaciones suscritas, se sancionará de acuerdo a lo establecido en los artículos ochenta y cuatro (84), ochenta y cinco (85) y ochenta y seis (86) del REGLAMENTO.

ANEXO UNO DE LA ORDEN DE COMPRA Y PAGO MATRIZ No. GER0008-2023 PARA LA "CONSTRUCCIÓN REDES Y LINEAS ELÉCTRICAS DE DISTRIBUCIÓN, CASERIO EL CONCASTE, MUNICIPIO DE CONGUACO, DEPARTAMENTO DE AJTAPAZ".

CONSTRUCCIONA
OSCAR LOPEZ
GERENCIA



- a) En caso de negligencia comprobada del CONTRATISTA;
- b) Por incumplimiento de las obligaciones contractuales;

Serán causas de terminación de la ORDEN, las siguientes:

15. Terminación de la ORDEN

Las variaciones en el monto de la ORDEN podrán efectuarse a través de los siguientes documentos: **a) ORDEN DE TRABAJO SUPLEMENTARIO (OTS);** instrumento para las cantidades adicionales en los renglones de trabajo contratados; a los precios establecidos en la ORDEN; **b) ACUERDO DE TRABAJO EXTRA (ATE);** instrumento para la contratación de renglones de trabajo no contemplados en la ORDEN original. Los precios serán negociados entre las partes; **c) ORDEN DE CAMBIO (OC);** instrumento para la reducción de los renglones contratados que no sea necesario ejecutar. Estos documentos de variación deberán contar con la aceptación de las partes.

14. Variaciones

Las ampliaciones en el valor de la ORDEN pueden efectuarse hasta en un veinticinco por ciento (25%) de su valor original, cuya aprobación corresponderá según su monto por la autoridad que haya aprobado la negociación original. En aquellos casos en los cuales sea necesaria una ampliación mayor, ésta debe ser autorizada por la AUTORIDAD SUPREMA hasta por un monto máximo del cuarenta por ciento (40%) del valor original de la ORDEN.

13. Ampliaciones

Todos los gastos en que se incurra, para la legalización de la prórroga contractual, correrán por cuenta del CONTRATISTA.

12. Gastos adicionales de la prórroga contractual

En el caso de autorizarse la prórroga EL CONTRATISTA debe constituir o prorrogar los seguros de caución que se requieran.

Toda prórroga se autorizará por parte de la GERENCIA, con base al informe técnico que justifique la misma, emitido por el SUPERVISOR DE LA ORDEN con el visto bueno del ADMINISTRADOR DEL CONTRATO, bajo su estricta responsabilidad.

Para el efecto el CONTRATISTA, debe presentar solicitud escrita dentro del plazo de diez (10) días hábiles de acaecido el hecho, en que fundamenta la prórroga, adjuntando toda la documentación que justifique su solicitud.

ANEXO UNO DE LA ORDEN DE COMPRA Y PAGO MATRIZ No. GER0/008-2023 PARA LA "CONSTRUCCIÓN REDES Y LÍNEAS ELÉCTRICAS DE DISTRIBUCIÓN, CASERIO EL CONCASTE, MUNICIPIO DE CONGUACO, DEPARTAMENTO DE JUTIAPA".

CONSTRUCCION
OSCAR LOPEZ
GERENCIA



- a) Vigencia: la validez de la ORDEN, inicia en el periodo comprendido desde la fecha de suscripción hasta la fecha de aprobación de la liquidación de la misma;
- b) Plazo Contractual: es de noventa (90) días hábiles, contados a partir de la recepción por parte del CONTRATISTA, de la fotocopia de la ORDEN.

19. Vigencia y plazo contractual

Los pagos que se deriven de la presente ORDEN, se efectuarán con cargo a la partida presupuestaria número 2023-21100080-104-14-00-001-000-119-2021, renglón 332 y las que en el futuro quedaran previstas.

18. Partida presupuestaria

El Contratista está obligado a cumplir con: a) La Ley del Impuesto Sobre la Renta - ISR; b) La Ley del Impuesto al Valor Agregado -IVA-. Todos los impuestos están incluidos en el servicio contratado.

17. Impuestos

EL CONTRATISTA podrá subcontratar partes determinadas de la ORDEN, con la condición que así haya sido establecido en su OFERTA y así haya sido adjudicado, siendo EL CONTRATISTA la única responsable ante el INDE. Los subcontratistas no deberán estar comprendidos dentro de las prohibiciones establecidas en el Artículo 80 del REGLAMENTO.

16. Condiciones de subcontratación

El INDE en los casos indicados en las literales a), b), c), d) y e), puede dar por terminada la ORDEN en cualquier momento sin responsabilidad de su parte y sin necesidad de resolución judicial alguna, previa certificación del Acta Administrativa en la que se haga constar la causal por parte de la UNIDAD EJECUTORA, mediante Resolución emitida por la autoridad que autorizó la negociación.

- c) Por las demás causas previstas en el CONTRATO SICOA y en la legislación vigente;
- d) Si el CONTRATISTA no mantiene vigentes las garantías establecidas;
- e) Si el CONTRATISTA no se presenta a cobrar el anticipo en Tesorería General del INDE en el plazo que se le indique;
- f) Por mutuo acuerdo.

ANEXO UNO DE LA ORDEN DE COMPRA Y PAGO MATRIZ No. GERO/008-2023 PARA LA "CONSTRUCCIÓN REDES Y LÍNEAS ELÉCTRICAS DE DISTRIBUCIÓN, CASERÍO EL CONCASTE, MUNICIPIO DE CONGUACO, DEPARTAMENTO DE UTIAPÁ",

CONSTRUCCION
OCHOA LOPEZ
GERENCIA



- a) **Anticipo:** en INDE otorgará contra la presentación de recibo numerado, un anticipo del veinte por ciento (20%) del valor de la ORDEN, previa presentación por parte del CONTRATISTA de los documentos indicados en el numeral 21.1 de este anexo. Si EL CONTRATISTA no invierte el anticipo de acuerdo con el cronograma de trabajo y el programa de inversión del anticipo presentado, la ORDEN podrá darse por terminada sin responsabilidad para el INDE, haciéndose efectivo el Seguro de Caución de Anticipo, sin perjuicio de las demás sanciones que correspondan. El anticipo le será descontado al CONTRATISTA en el primer pago que se realice.
- b) **Primer pago:** por el sesenta por ciento (60%) del valor total de la ORDEN, menos el cien por ciento (100%) del total del anticipo otorgado al CONTRATISTA, cuando la OBRA presente el sesenta por ciento (60%) de avance físico en su construcción, así como la presentación por parte del CONTRATISTA de los documentos establecidos en el numeral 21.2 de este anexo.
- c) **Segundo pago:** por el veinticinco por ciento (25%) del valor total de la ORDEN, cuando la OBRA presente el ochenta y cinco por ciento (85%) de avance físico en su construcción, así como la presentación por parte del CONTRATISTA de los documentos establecidos en el numeral 21.2 de este anexo.
- d) **Pago final:** por el quince por ciento (15%) del valor total de la ORDEN, cuando la OBRA esté finalizada al cien por ciento (100%) en su construcción, así como la presentación por parte del CONTRATISTA de los documentos establecidos en el numeral 21.3 de este anexo.

**CONSTRUCCION
OSCAR LOPEZ
GERENCIA**

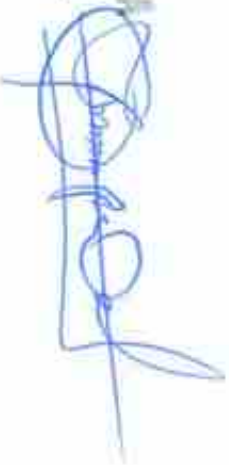

El pago de todos los trabajos realizados de la OBRA, se efectuará por medio de órdenes de compra y pago en Qetzales, los que el INDE hará efectivos de la forma siguiente:

20.2 Forma de pago

El valor total de esta ORDEN es de (Q. 774,524.01) SETECIENTOS SETENTA Y CUATRO MIL QUINIENTOS VEINTICUATRO QETZALES CON 01/100, monto que incluye el Impuesto al Valor Agregado -IVA-, según la oferta y cotización presentada por el Contratista y aprobada por el INDE.

20.1 Monto total de la ORDEN

20. Monto total de la ORDEN y forma de pago

ANEXO UNO DE LA ORDEN DE COMPRA Y PAGO MATRIZ No. GER008-2023 PARA LA "CONSTRUCCION REDES Y LINEAS ELECTRICAS DE DISTRIBUCION, CASERIO EL CONACASTE, MUNICIPIO DE CONGUACO, DEPARTAMENTO DE UTIAPÁ".

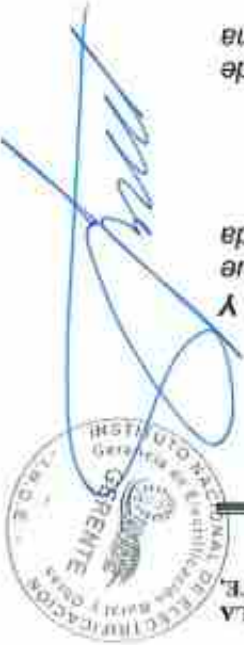

CONSTRUCTORA
DCHOA LÓPEZ
GERENCIA

1. Solicitud de pago del CONTRATISTA dirigida a la GERENCIA.
2. Factura Electrónica en Línea -FEL-, indicando en forma impresa el régimen afecto al Impuesto Sobre la Renta -ISR-;
3. Fotocopia autenticada de la licencia extendida por la DISTRIBUIDORA (Únicamente aplica para el primer pago);
4. Copia de la solicitud de supervisión de avance de la OBRA;
5. Copia del informe de supervisión del SUPERVISOR DE LA ORDEN;
6. Copia de la ORDEN;
7. Copia de la póliza vigente o endosos vigentes (si hubieren) del seguro de caución de anticipo con sus respectivos dictámenes favorables de Asesoría Jurídica Corporativa del INDE;
8. Copia de la póliza vigente o endosos vigentes (si hubieren) del seguro de caución de cumplimiento de la ORDEN con sus respectivos dictámenes favorables de Asesoría Jurídica Corporativa del INDE;
9. Copia de la póliza vigente o endosos vigentes (si hubieren) del seguro de responsabilidad civil contractual con sus respectivos dictámenes favorables de Asesoría Jurídica Corporativa del INDE.

21.2 Primer y segundo pago

1. Solicitud del anticipo por EL CONTRATISTA dirigida a la GERENCIA;
2. Recibo numerado a nombre del INDE;
3. Informe del SUPERVISOR DE LA ORDEN, que haga constar que se realizó el replanteo de la OBRA;
4. Programa de inversión del anticipo elaborado por EL CONTRATISTA, firmado y sellado;
5. Cronograma de ejecución de los trabajos elaborado por EL CONTRATISTA, firmado y sellado;
6. Copia de la ORDEN;
7. Copia de la póliza o endosos (si hubieren) del seguro de caución de anticipo con sus respectivos dictámenes favorables de Asesoría Jurídica Corporativa del INDE;
8. Copia de la póliza o endosos (si hubieren) del seguro de caución de cumplimiento de la ORDEN con sus respectivos dictámenes favorables de Asesoría Jurídica Corporativa del INDE;
9. Copia de la póliza o endosos (si hubieren) del seguro de responsabilidad civil contractual con sus respectivos dictámenes favorables de Asesoría Jurídica Corporativa del INDE.

21.1 Anticipo:

21. Documentos a presentar para trámite de pago

ANEXO UNO DE LA ORDEN DE COMPRA Y PAGO MATRIZ N.º GER/008-2023 PARA LA "CONSTRUCCIÓN REDES Y LÍNEAS ELÉCTRICAS DE DISTRIBUCIÓN, CASERÍO EL CONACASTE, MUNICIPIO DE CONGUACO, DEPARTAMENTO DE JALAPA".



Previo a que se otorgue el anticipo correspondiente de la OBRA, EL CONTRATISTA debe constituir a favor y a entera satisfacción del INDE, un seguro que cubra el cien por ciento (100%) de su valor, para garantizar su correcta utilización y estará vigente por el plazo de la ORDEN y deberá ampliar su vigencia hasta su total amortización.

22.1 Seguro de caución de anticipo

EL CONTRATISTA deberá presentar los seguros que se le requieran. Los mismos deberán formalizarse mediante póliza extendida a favor del Instituto Nacional de Electrificación -INDE- por una institución debidamente autorizada para operar en la República de Guatemala, de reconocida solvencia y capacidad financiera, aceptada por el INDE y en Quetzales, en las cuales se debe indicar, que en caso de incumplimiento por parte del CONTRATISTA, el mismo se hará efectivo por la Aseguradora con el simple requerimiento del INDE, sin necesidad de trámite administrativo o actuación judicial.

22. Seguros

- 1. Solicitud de pago del CONTRATISTA dirigida a la GERENCIA;
- 2. Factura Electrónica en Línea -FEL-, indicando en forma impresa el régimen afecto al Impuesto Sobre la Renta -ISR-;
- 3. Copia del aviso de finalización de la OBRA;
- 4. Copia del informe de supervisión final del SUPERVISOR DE LA ORDEN;
- 5. Certificación original del acta de recepción e inspección final de la Comisión Receptora y Liquidadora del INDE;
- 6. Planos finales según lo requerido en el Capítulo II, numeral 2.1, literal "q)" de los TÉRMINOS, también deben estar firmados y sellados por el SUPERVISOR DE LA ORDEN;
- 7. Copia de la ORDEN;
- 8. Copia de los documentos de variaciones contractuales, si hubieren;
- 9. Copia de la póliza vigente o endosos vigentes (si hubieren) del seguro de caución de cumplimiento de la ORDEN con sus respectivos dictámenes favorables de Asesoría Jurídica Corporativa del INDE;
- 10. Copia de la póliza vigente o endosos vigentes (si hubieren) del seguro de responsabilidad civil contractual con sus respectivos dictámenes favorables de Asesoría Jurídica Corporativa del INDE;
- 11. Copia de la póliza del seguro de caución de conservación de calidad y funcionamiento de la obra con su respectivo dictamen favorable de Asesoría Jurídica Corporativa del INDE;
- 12. Copia de la póliza del seguro de caución de saldos deudores con su respectivo dictamen favorable de Asesoría Jurídica Corporativa del INDE.

21.3 Pago final

ANEXO UNO DE LA ORDEN DE COMPRA Y PAGO MATRIZ No. GER0008-2023 PARA LA "CONSTRUCCIÓN REDES Y LÍNEAS ELÉCTRICAS DE DISTRIBUCIÓN, CASERIO EL CONCASTE, MUNICIPIO DE CONGUACO, DEPARTAMENTO DE JUTIAPA";

**CONSTRUCCION
OCIOA LOPEZ
GERENCIA**



Este seguro deberá estar vigente durante el plazo del contrato y presentarse juntamente con el seguro de caución de cumplimiento del CONTRATO DE OBRA.

EL CONTRATISTA debe adquirir por cada CONTRATO DE OBRA un seguro de responsabilidad civil, por un valor equivalente al 2% del valor total del CONTRATO DE OBRA, no pudiendo ser el seguro mencionado menor de cincuenta mil quetzales (Q.50,000.00), que cubra daños a terceros o a bienes propiedad del INDE, ocasionados por el CONTRATISTA y/o su personal. El CONTRATISTA en todo caso debe indemnizar a los afectados y dejar a salvo al INDE, sus funcionarios, agentes y empleados de los reclamos que pudieren surgir debido al mal uso de cualesquiera aparatos, equipos, materiales o procedimientos patentados o con derechos reservados y deberá indemnizar al INDE por cualquier costo de daños a que se viere obligado a pagar por tal infracción en cualquier tiempo durante la ejecución del CONTRATO DE OBRA.

22.3 Seguro de responsabilidad civil contractual

En la Póliza del Seguro de Caución de Cumplimiento se debe indicar que, en caso de incumplimiento por parte del CONTRATISTA, el mismo se hará efectivo por la Aseguradora con el simple requerimiento del INDE, sin necesidad de trámite administrativo o actuación judicial.

SI EL CONTRATISTA incumple con las condiciones y obligaciones contraídas en la ORDEN, el Seguro de Caución de Cumplimiento se ejecutará.

Este Seguro de Caución debe ser presentado dentro de los diez (10) días hábiles siguientes de la entrega a EL CONTRATISTA de la fotocopia de la ORDEN, el cual debe otorgarse por el veinte por ciento (20%) del valor de la ORDEN y estará vigente desde la fecha de suscripción de la ORDEN hasta por cuatro (4) meses posteriores al vencimiento del plazo de la ORDEN, en el entendido que en caso el plazo de la ORDEN se prorogue, EL CONTRATISTA debe prorrogar también este seguro.

EL CONTRATISTA debe constituir y presentar un Seguro de Caución de Cumplimiento que garantice el cumplimiento de la totalidad de las condiciones y obligaciones establecidas en la ORDEN.

22.2 Seguro de caución de cumplimiento

En la Póliza del Seguro de Caución de Anticipo se debe indicar que, en caso de incumplimiento por parte del CONTRATISTA, el mismo se hará efectivo por la Aseguradora con el simple requerimiento del INDE, sin necesidad de trámite administrativo o actuación judicial.

ANEXO UNO DE LA ORDEN DE COMPRA Y PAGO MATRIZ No. GER0008-2023 PARA LA "CONSTRUCCIÓN REDES Y LINEAS ELÉCTRICAS DE DISTRIBUCIÓN, CASERIO EL CONACASTE MUNICIPIO DE CONGUACO, DEPARTAMENTO DE JUTUPA".

CONSTRUCCION
GERONALopez
GERENCIA



En la Póliza del Seguro de Saldos Deudores se debe indicar que, en caso de incumplimiento por parte del CONTRATISTA, el mismo se hará efectivo por la Aseguradora con el simple requerimiento del INDE, sin necesidad de trámite administrativo o actuación judicial.

Aprobada la liquidación, si no hubiere saldos deudores, se cancelará esta garantía.

Para garantizar el pago de saldos deudores que pudieran resultar a favor del INDE o de terceros en la liquidación, EL CONTRATISTA debe presentar seguro de caución por el cinco por ciento (5%) del valor original de la ORDEN, dentro de los diez (10) días hábiles posteriores a que se le entregue al CONTRATISTA la certificación del Acta de Recepción Final y estará vigente por trescientos sesenta y cinco (365) días calendario contados a partir de la fecha del acta de recepción final de la OBRA.

22.5 Seguro de caución de saldos deudores

En la Póliza del Seguro de Caución de Conservación de Calidad y Funcionamiento se debe indicar que, en caso de incumplimiento por parte del CONTRATISTA, el mismo se hará efectivo por la Aseguradora con el simple requerimiento del INDE, sin necesidad de trámite administrativo o actuación judicial.

El vencimiento del tiempo de responsabilidad previsto en el párrafo anterior, no exime al CONTRATISTA de la responsabilidad por destrucción o deterioro de los bienes debido a dolo o culpa de su parte por el plazo de cinco (5) años, contados a partir de la fecha del acta de recepción final de la OBRA.

Dentro de los diez (10) días hábiles posteriores a que se le entregue al CONTRATISTA la certificación del Acta de Recepción Final, éste responderá por la calidad y funcionamiento de la OBRA, mediante un Seguro de Caución por el quince por ciento (15%) del valor total de la ORDEN y cubrirá el valor de las reparaciones de las fallas o desperfectos que le sean imputables y que aparecieren en el tiempo de responsabilidad. SI EL CONTRATISTA no presenta este Seguro de Caución dentro del plazo establecido, el INDE ejecutará el Seguro de Caución de Cumplimiento. Este seguro de caución sustituirá el Seguro de Caución de Cumplimiento y debe de estar vigente durante diechocho (18) meses contados a partir de la fecha del acta de recepción final de la OBRA.

22.4 Seguro de caución de conservación de calidad y funcionamiento

CONSTRUCCION
OCROA LOPEZ
GERENCIA



- a) Informar a la otra parte, por el medio más expedito posible, sobre las circunstancias y el impacto ocasionado;
 - b) Tomar todas las precauciones posibles para proteger y preservar la totalidad de los recursos afectados;
 - c) Tratar de obtener con toda diligencia y dedicación la superación, reducción o desaparición de las causas que la provocaron;
- a.
- La parte afectada por una situación como las indicadas anteriormente, está obligada

extemos, se considerará como un caso de fuerza mayor o caso fortuito. eléctrica, demora en la autorización de permisos y licencias por parte de entes eléctrico del país, demoras en el trámite de servidumbres de conducción de energía trámite de aprobación de descargas por parte de los entes reguladores del sistema inundaciones, crecidas de ríos, acciones hostiles, guerras, invasiones, demoras en el vandalismo, sabotaje, rebeliones, deslizos, terremotos, erupciones volcánicas, incendios, rayos, epidemias, tormentas, explosiones, huelgas, disturbios callejeros, otra índole, pero totalmente fuera de control de las partes afectadas, tales como: de cualquier forma demoradas, por acciones, fuerza o circunstancias naturales o de sus obligaciones contractuales, sean obstaculizadas, perjudicadas, interrumpidas o Cuando las facultades del INDE o del CONTRATISTA para cumplir debidamente con

24. Fuerza mayor o caso fortuito

EL CONTRATISTA estará representado en sus actuaciones por su representante legal y en la ejecución de la ORDEN por una persona nombrada por él, con las facultades necesarias para tomar decisiones de carácter técnico, cuyo nombramiento se comunicará por escrito al INDE dirigido a la GERENCIA, por medio de una nota simple firmada por el CONTRATISTA, dentro de los cinco (5) días hábiles de haber recibido la copia de la ORDEN

23.2 Representante del contratista

Durante la fase de ejecución de la ORDEN el INDE estará representado ante EL CONTRATISTA, por el SUPERVISOR DE LA ORDEN, quien debe ser nombrado por la GERENCIA dentro de los cinco (5) días hábiles siguientes a la fecha de que esta reciba la copia de la ORDEN, lo cual se hará del conocimiento por escrito al CONTRATISTA en forma inmediata.

23.1 Representante del INDE

23. Representaciones

ANEXO LINO DE LA ORDEN DE COMPRA Y PAGO MATRIZ No. GER0/008-2023 PARA LA "CONSTRUCCIÓN REDES Y LINEAS ELÉCTRICAS DE DISTRIBUCIÓN, CASERIO EL CONACASTE, MUNICIPIO DE CONGUACO, DEPARTAMENTO DE JALAPA".

CONSTITUCION
 UGROVALOPEZ
 GERENCIA



ANEXO UNO contenido en dieciséis hojas de papel bond tamaño carta con membrete del Instituto Nacional de Electrificación -INDE-, útiles en su anverso.

La adjudicación de la negociación fue aprobada por el Consejo Directivo del INDE, mediante resolución emitida en Punto Tercero del Acta número 49-2021, correspondiente a su Sesión Extraordinaria celebrada el 21 de junio del año 2021. Los planos finales y la cotización de la OBRA fueron autorizados por el Gerente de Electrificación Rural y Obras, Ing. MARIO ENRIQUE FIGUEROA SALAZAR, en providencia GERO-400-P-1178-2023 de fecha 30/05/2023.

26. Aprobación

El INDE señala como lugar para recibir notificaciones y citaciones la séptima (7ma.) avenida, dos guion veintinueve (2-29), zona nueve (9), Edificio La Torre, nivel menos dos (-2), de esta Ciudad, Gerencia de Electrificación Rural y Obras del INDE; y EL CONTRATISTA señala como lugar para recibir notificaciones y citaciones en manzana "h" Sector cinco guion treinta y ocho (5-38) zona siete (7) Colonia Prados de Villa Hermosa, municipio de San Miguel Petapa, departamento de Guatemala y de manera expresa declara que renuncia al fuero de su domicilio y se somete a los tribunales que el INDE elija si fuere el caso. Tanto el INDE como el CONTRATISTA se obligan a notificarse cualquier cambio de dirección y en el caso de no hacerlo, se tendrán por bien hechas las notificaciones, citaciones y emplazamientos que se hagan en las direcciones señaladas en este anexo.

No obstante, lo anterior, el INDE se reserva el derecho de someter a arbitraje la controversia, siempre que así se convenga entre las partes.

Toda controversia relativa al cumplimiento, interpretación, aplicación y efectos de la ORDEN con motivo de la aplicación del REGLAMENTO, agotada la fase conciliatoria entre las partes y el procedimiento administrativo, se someterá a la jurisdicción del Tribunal de lo Contencioso Administrativo.

25. Controversias

En caso de desacuerdo entre el INDE y el CONTRATISTA en lo que respecta a la interpretación y duración de las condiciones existentes en los casos de fuerza mayor o caso fortuito descritas con anterioridad, las mismas se resolverán de acuerdo a lo establecido en esta ORDEN en el numeral veinticinco (25) de este anexo.

d) Solicitar, si procediere, prórroga del plazo, dentro de los diez (10) días de acaecido el hecho, conforme a lo establecido en el Artículo 64 del REGLAMENTO.

ANEXO UNO DE LA ORDEN DE COMPRA Y PAGO MATRIZ No. GERO/008-2023 PARA LA "CONSTRUCCIÓN REDES Y LINEAS ELÉCTRICAS DE DISTRIBUCIÓN, CASERIO EL CONACASTR, MUNICIPIO DE CONGUACO, DEPARTAMENTO DE UTIAPPA".

**CONSTRUCCION
DORON LOPEZ
GERENCIA**





**CONSTRUCTORA
OCHOA LOPEZ**
GERENCIA



ITEM	DESCRIPCION	CANTIDAD	UNIDAD	VALOR UNITARIO	VALOR TOTAL
1					
2					
3					
4					
5					
6					
7					
8					
9					
10					
11					
12					
13					
14					
15					
16					
17					
18					
19					
20					
21					
22					
23					
24					
25					
26					
27					
28					
29					
30					
31					
32					
33					
34					
35					
36					
37					
38					
39					
40					
41					
42					
43					
44					
45					
46					
47					
48					
49					
50					
51					
52					
53					
54					
55					
56					
57					
58					
59					
60					
61					
62					
63					
64					
65					
66					
67					
68					
69					
70					
71					
72					
73					
74					
75					
76					
77					
78					
79					
80					
81					
82					
83					
84					
85					
86					
87					
88					
89					
90					
91					
92					
93					
94					
95					
96					
97					
98					
99					
100					

ITEM	DESCRIPCION	CANTIDAD	UNIDAD	VALOR UNITARIO	VALOR TOTAL
1					
2					
3					
4					
5					
6					
7					
8					
9					
10					
11					
12					
13					
14					
15					
16					
17					
18					
19					
20					
21					
22					
23					
24					
25					
26					
27					
28					
29					
30					
31					
32					
33					
34					
35					
36					
37					
38					
39					
40					
41					
42					
43					
44					
45					
46					
47					
48					
49					
50					
51					
52					
53					
54					
55					
56					
57					
58					
59					
60					
61					
62					
63					
64					
65					
66					
67					
68					
69					
70					
71					
72					
73					
74					
75					
76					
77					
78					
79					
80					
81					
82					
83					
84					
85					
86					
87					
88					
89					
90					
91					
92					
93					
94					
95					
96					
97					
98					
99					
100					

DESCRIPCION	UNIDAD	CANTIDAD	VALOR UNITARIO	VALOR TOTAL
1				
2				
3				
4				
5				
6				
7				
8				
9				
10				
11				
12				
13				
14				
15				
16				
17				
18				
19				
20				
21				
22				
23				
24				
25				
26				
27				
28				
29				
30				
31				
32				
33				
34				
35				
36				
37				
38				
39				
40				
41				
42				
43				
44				
45				
46				
47				
48				
49				
50				
51				
52				
53				
54				
55				
56				
57				
58				
59				
60				
61				
62				
63				
64				
65				
66				
67				
68				
69				
70				
71				
72				
73				
74				
75				
76				
77				
78				
79				
80				
81				
82				
83				
84				
85				
86				
87				
88				
89				
90				
91				
92				
93				
94				
95				
96				
97				
98				
99				
100				

PLANTA GENERAL



DIAGRAMA UNIFILAR



NOTA
1. TOPOGRAFIA DEL SITIO DE OCHOA LOPEZ.
2. PLANOS DEL DISEÑO DE OCHOA LOPEZ.

ITEM	DESCRIPCION	CANTIDAD	UNIDAD	VALOR UNITARIO	VALOR TOTAL
1					
2					
3					
4					
5					
6					
7					
8					
9					
10					
11					
12					
13					
14					
15					
16					
17					
18					
19					
20					
21					
22					
23					
24					
25					
26					
27					
28					
29					
30					
31					
32					
33					
34					
35					
36					
37					
38					
39					
40					
41					
42					
43					
44					
45					
46					
47					
48					
49					
50					
51					
52					
53					
54					
55					
56					
57					
58					
59					
60					
61					
62					
63					
64					
65					
66					
67					
68					
69					
70					
71					
72					

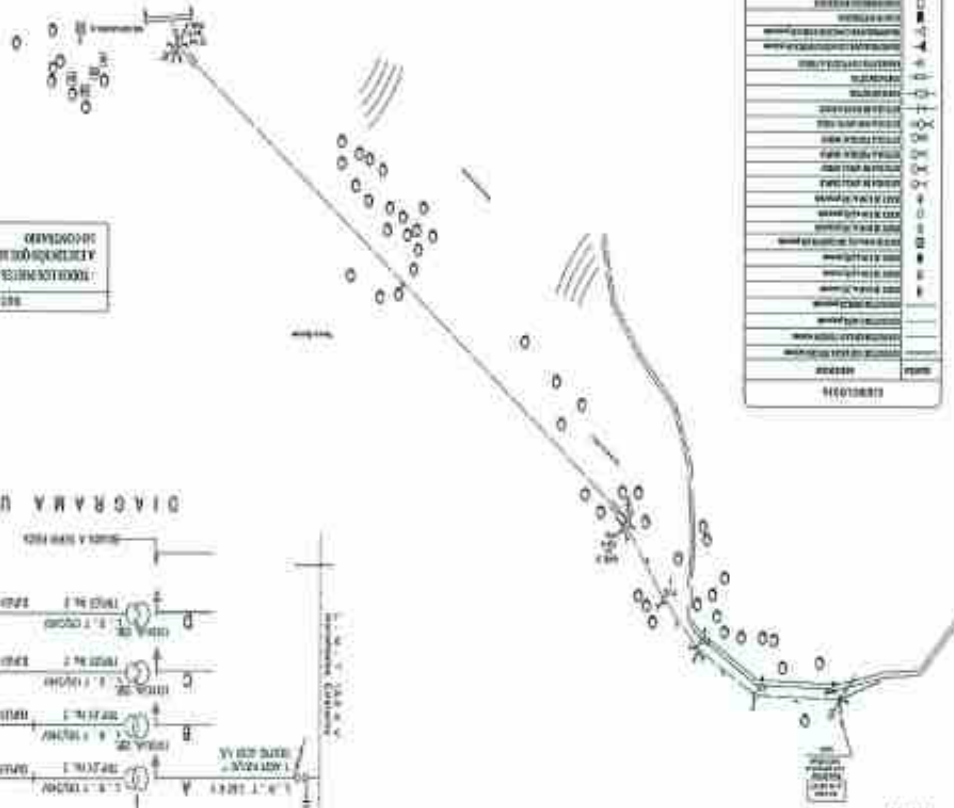
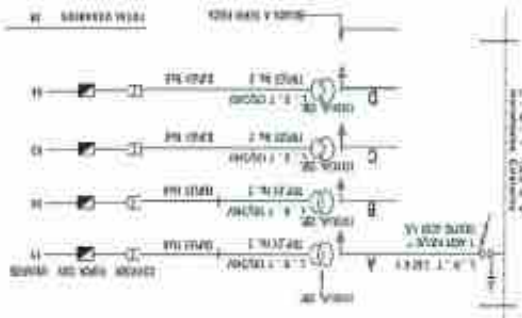
ANEXO DOS DE LA ORDEN DE COMPRA Y PAGO MATRIZ No. GERO/008-2023 PARA LA "CONSTRUCCIÓN REDES Y LINEAS ELECTRICAS DE DISTRIBUCION, CASERIO EL CONACASTE, MUNICIPIO DE CONGUACO, DEPARTAMENTO DE JUTIPA".

CONSTRUYTORA
GENOA LOPEZ

GERENCIA

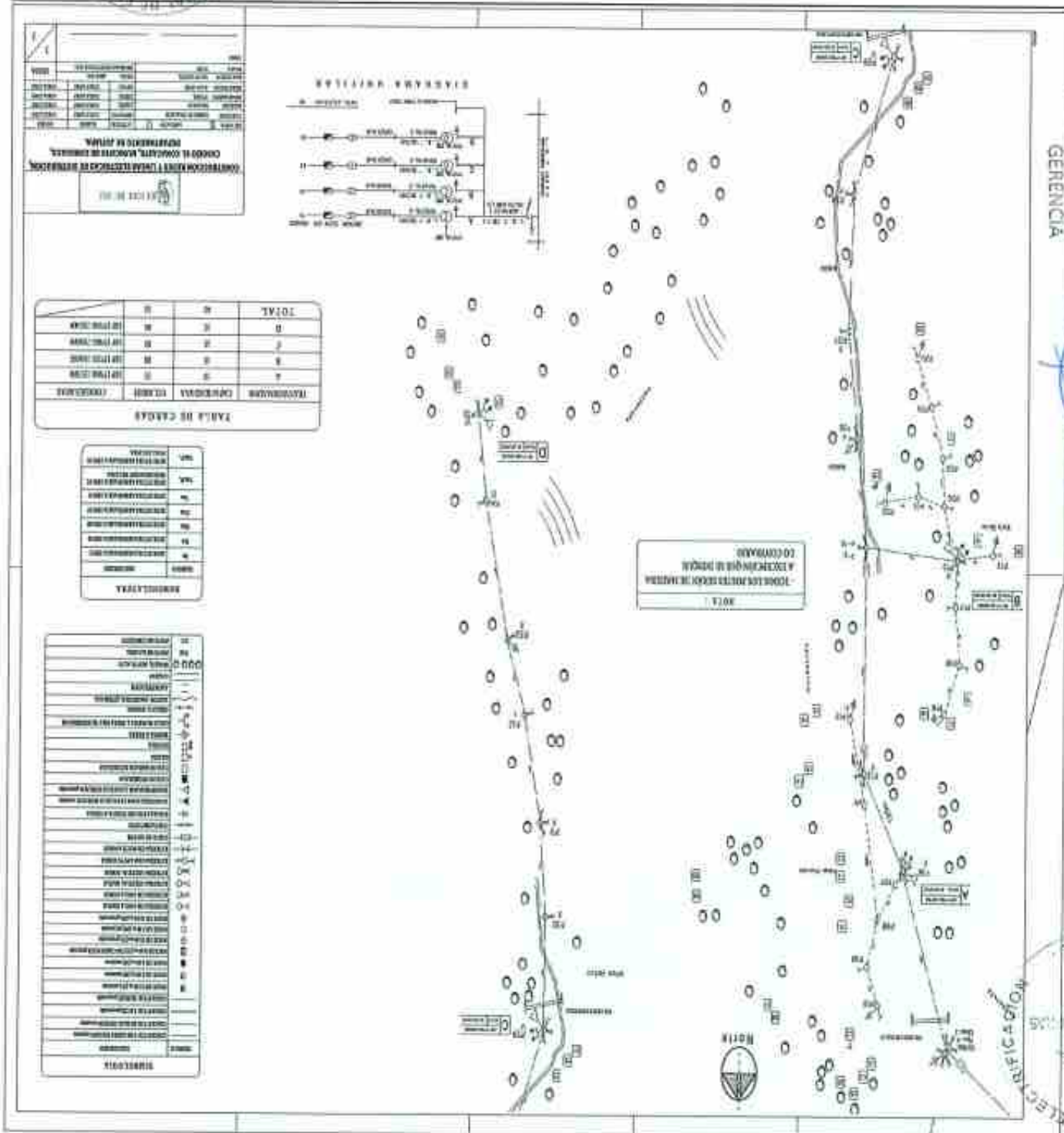

CONTRATO ADMINISTRATIVO. 353-2023

En la ciudad de Guatemala, el veintitrés (23) de junio dos mil veintitrés (2023), nosotros, **RAMÓN ANÍBAL ROMERO SOTO**, de cincuenta y ocho (58) años de edad, soltero, guatemalteco, Ingeniero Electricista, de este domicilio, con Documento Personal de Identificación -DPI-, Código Único de Identificación -CUI- número dos mil cuatrocientos cuarenta y cuatro, cincuenta y tres mil quinientos, dos mil uno (2444 53500 2001), emitido en el Registro Nacional de las Personas -RENAP- de la República de Guatemala, actúo en mi calidad de **GERENTE GENERAL DEL INSTITUTO NACIONAL DE ELECTRIFICACIÓN**, en adelante se denominará **INDE**, calidad que acredito con: a) Transcripción del ACUERDO emitido por el Consejo Directivo en PUNTO CUARTO LITERAL D) del Acta Número treinta y tres guion dos mil veintidós (33-2022), correspondiente a la Sesión Extraordinaria celebrada el veintidós (22) de abril de dos mil veintidós (2022) que contiene mi Nombramiento en el cargo de Gerente General del INDE, a partir del tres (3) de mayo del dos mil veintidós (2022). b) Certificación del Acta de Toma de Posesión del cargo como Gerente General del INDE, número ciento veintiuno guion dos mil veintidós (121-2022), de fecha tres (3) de mayo de dos mil veintidós (2022), asentada en el Libro de Actas con registro número L dos cincuenta y cuatro mil ciento setenta y dos (L2 54172), autorizado por la Contraloría General de Cuentas, once (11) de mayo de dos mil veintiuno (2021). c) Certificación de la Resolución contenida en el punto QUINTO del acta número seis guion dos mil trece (6-2013), de la sesión celebrada por el Consejo Directivo del INDE, el dieciocho (18) de febrero de dos mil trece (2013), por medio de la cual se delega en el Gerente General la Representación Legal de la Institución; y **SAMUEL PORFIRIO OCHOA DE LEÓN**, propietario de la empresa mercantil **CONSTRUCTORA OCHOA LOPEZ**, de cincuenta y cinco años de edad, casado, guatemalteco, Contador Público y Auditor, de este domicilio, me identifico con Documento Personal de Identificación -DPI-, con Código Único de Identificación -CUI- número un mil seiscientos cincuenta y cinco, cuarenta y dos mil ciento uno, un mil doscientos catorce (1655 42101 1214) emitido por el Registro Nacional de las Personas -RENAP. Actúo en mi calidad de propietario de la empresa mercantil **CONSTRUCTORA OCHOA LOPEZ**, en adelante identificada como Contratista, lo que acredito con copia legalizada de la Patente de Comercio de Empresa inscrita al número doscientos noventa y ocho mil doscientos setenta (298270), folio setenta y seis (76) del libro doscientos sesenta (260) de Empresas Mercantiles del Registro Mercantil General de la República. Ambos comparecientes aseguramos ser de los datos de identificación consignados, hallarnos en el libre ejercicio de nuestros derechos civiles y que las representaciones que ejercitamos y acreditamos son suficientes conforme a la ley y a nuestro juicio, para la celebración del presente **CONTRATO DE LA OBRA “CONSTRUCCIÓN REDES Y LÍNEAS ELÉCTRICAS DE DISTRIBUCIÓN, ALDEA LOS CIMIENTOS, MUNICIPIO DE SAN BARTOLOMÉ JOCOTENANGO, DEPARTAMENTO DE QUICHÉ”**, en adelante simplemente **CONTRATO** o **CONTRATO DE OBRA**, de

conformidad con las cláusulas siguientes: **PRIMERA: ANTECEDENTES Y BASE LEGAL:**

7a. Avenida 2-29, Zona 9, Edificio La Torre, Guatemala, C. A.
PbX: (502)2422-1800 • www.inde.gob.gt

EGEEO ETQEE ECE

CONSTRUCTORA OCHOA LOPEZ

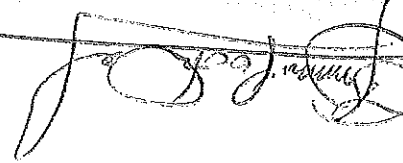

Uno punto uno (1.1) ANTECEDENTES. El Instituto Nacional de Electrificación -INDE- convocó a ofertar el evento de Invitación a Ofertar No. GERO/D04-2020-0008 Construcción Redes y Líneas Eléctricas de Distribución en Media y Baja Tensión a Través del Sistema de Compras Abierto (SICOA), por medio de la Gerencia de Electrificación Rural y Obras, en adelante la Gerencia. Para el efecto se elaboraron los Términos de Referencia de la Invitación a Ofertar número GERO/D04-2020-0008, se realizaron las publicaciones correspondientes y la Junta de Invitación a Ofertar Permanente del Instituto Nacional de Electrificación -INDE-, recibió las ofertas; luego del análisis y calificación realizó la adjudicación de los Renglones del uno al catorce (1 al 14) a favor de **SAMUEL PORFIRIO OCHOA DE LEÓN**, propietario de la empresa mercantil **CONSTRUCTORA OCHOA LOPEZ**, según consta en Certificación del acta número cero dieciséis guion dos mil veintiuño (016-2021), de fecha uno (1) de junio del dos mil veintiuño (2021), contenida en el Libro de Actas del Ente Corporativo Junta de Invitación a Ofertar Permanente, número L dos cuarenta y cuatro mil setenta y cinco (L2 44075) autorizado por la Contraloría General de Cuentas el veintidós (22) de marzo del dos mil diecinueve (2019) y el Libro de Actas del Ente Corporativo Junta de Invitación a Ofertar Permanente número L dos cuarenta y cuatro mil setenta y seis (L2 44076) autorizado por la Contraloría General de Cuentas el veintidós (22) de marzo del dos mil diecinueve (2019). Esta adjudicación fue aprobada por el Consejo Directivo del INDE, mediante resolución emitida en Punto **TERCERO** del Acta número cuarenta y nueve guion dos mil veintiuño (49-2021) correspondiente a su Sesión Extraordinaria celebrada el veintiuño (21) de junio del dos mil veintiuño (2021) transcrita en documento CDR guion ciento treinta y ocho guion dos mil veintiuño (CDR-138-2021) de fecha veinticuatro (24) de junio del dos mil veintiuño (2021), en tal virtud se celebró el Contrato Administrativo número Doscientos cincuenta y siete guion dos mil veintiuño (257-2021) de fecha nueve (9) de julio del dos mil veintiuño (2021) que contiene el Contrato SICOA correspondiente; dicho contrato fue ampliado y modificado conforme el Contrato Administrativo número trescientos treinta y cinco guion dos mil veintidós (335-2022) de fecha veintinueve (29) de julio del dos mil veintidós (2022). **Uno punto dos (1.2) BASE LEGAL.** Este contrato tiene su base legal en lo establecido en los Artículos números dos (2), veintisiete (27), treinta y cinco (35), treinta y seis (36), cincuenta y nueve (59), sesenta (60) y sesenta y uno (61) del Reglamento de Compras, Contrataciones y Enajenaciones del Instituto Nacional de Electrificación -INDE-. **SEGUNDA: DOCUMENTOS QUE FORMAN PARTE DEL PRESENTE CONTRATO.** Forman parte de este contrato: a) Los Términos de Referencia y adendas que se hubieren emitido; b) La OFERTA Original Técnica y Económica presentada por el CONTRATISTA al INDE el once (11) de mayo del dos mil veintiuño (2021), así como la Cotización de Precios y Planos de Replanteo del Diseño del Proyecto presentados con fecha veintiuño (21) de abril del dos mil veintitres (2023); c) El CONTRATO SICOA y su modificación; y, d) El expediente formado para el efecto. En caso de existir diferencia o discrepancia entre los documentos descritos, debe prevalecer en su orden este contrato, los Términos de Referencia, la oferta presentada por el contratista y el

**CONSTRUCTORA
OCHOA LOPEZ**
GERENCIA

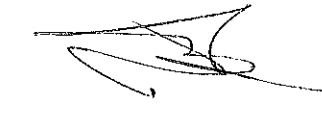
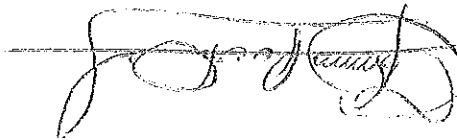

expediente administrativo. **TERCERA: OBJETO Y ALCANCES DEL CONTRATO:** **Tres punto uno (3.1). OBJETO:** Tanto el INDE como el CONTRATISTA, manifestamos que el objeto de este Contrato es la Construcción Redes y Líneas Eléctricas de Distribución, Aldea Los Cimientos, Municipio de San Bartolomé Jocotenango, Departamento de Quiché, de la Gerencia de Electrificación Rural y Obras del Instituto Nacional de Electrificación –INDE-. **Tres Punto Dos (3.2) ALCANCES:** El CONTRATISTA se compromete a efectuar los alcances de la presente contratación, de conformidad con todos los requerimientos indicados en las Disposiciones Técnicas de los Términos de Referencia y la OFERTA adjudicada, para la Obra Construcción Redes y Líneas Eléctricas de Distribución, Aldea Los Cimientos, Municipio de San Bartolomé Jocotenango, Departamento de Quiché, (Según Capítulo II de los Términos de Referencia). El CONTRATISTA debe cumplir los plazos de entrega, así como todas las actividades propuestas en el CRONOGRAMA DE EJECUCIÓN. Los cambios en las especificaciones técnicas siempre que no varíen la cantidad o precio de la obra, ni sea de calidad inferior a la ofertada, pueden ser aprobados por la autoridad que haya aprobado la negociación original. **CUARTA: VIGENCIA, PLAZO, LUGAR DE EJECUCIÓN Y PRÓRROGA:** **Cuatro punto uno (4.1) VIGENCIA:** Período comprendido desde la fecha de suscripción del CONTRATO DE OBRA, hasta la fecha de aprobación de la liquidación del mismo. **Cuatro punto dos (4.2) PLAZO:** El plazo es de CIENTO DIEZ (110) DÍAS HÁBILES contados a partir de la recepción por parte del contratista, de la fotocopia del CONTRATO DE OBRA, con el número de Registro de Control Interno del INDE. **Cuatro punto tres (4.3.) LUGAR DE EJECUCIÓN:** La OBRA será entregada en las condiciones establecidas en el presente CONTRATO en la Aldea Los Cimientos, Municipio de San Bartolomé Jocotenango, Departamento de Quiché. **Cuatro punto cuatro (4.4.) PRÓRROGA:** A solicitud del CONTRATISTA o por necesidad del INDE, y en forma razonada, el plazo contractual para la ejecución del presente contrato de obra, puede ser prorrogado por caso fortuito, fuerza mayor o por cualquier otra causa no imputable a éstos, que les imposibilite el cumplimiento de sus obligaciones dentro del plazo establecido. Debiendo cumplirse con lo establecido en el Artículo 64 del Reglamento de Compras, Contrataciones y Enajenaciones del INDE. Para el efecto, el CONTRATISTA debe presentar solicitud escrita dentro del plazo de diez (10) días hábiles de acaecido el hecho en que fundamenta la prórroga, adjuntando toda la documentación que justifique su solicitud. La prórroga se autorizará por parte de la GERENCIA, con base al informe técnico que justifique la misma, emitido por EL SUPERVISOR DEL CONTRATO, con el visto bueno del ADMINISTRADOR DEL CONTRATO, bajo su estricta responsabilidad; en el caso de autorizarse la prórroga el CONTRATISTA debe constituir o prorrogar los seguros de caución que se requieran. **QUINTA: PRECIO Y FORMA DE PAGO. A) PRECIO.** El precio total de la presente contratación es de **UN MILLÓN QUINIENTOS ONCE MIL SETECIENTOS SETENTA Y CUATRO QUETZALES CON OCHENTA CENTAVOS (Q.1,511,774.80)**, que incluye el Impuesto al Valor Agregado. B) FORMA DE PAGO. El pago de todos los trabajos realizados se efectuará por medio de órdenes de compra y pago en Quetzales y se hará

CONSTRUCCION A
GENOVA LOPEZ
GERENCIA

7a. Avenida 2-29, Zona 9, Edificio La Torre, Guatemala, C. A.
PBX: (502)2422-1800 • www.inde.gob.gt

EGEE  **ETQEE**  **EQE**



efectivo de la forma siguiente: B.i) Anticipo. El INDE otorgará contra la presentación de recibo numerado el veinte por ciento (20%) del valor total del CONTRATO, previa presentación por parte del CONTRATISTA de los documentos establecidos en la literal C) sub literal C.i), de la presente cláusula. Si el CONTRATISTA no invierte estos recursos conforme al cronograma de ejecución de los trabajos contratados y al programa de inversión de anticipo, el contrato podrá darse por terminado sin responsabilidad para el INDE, haciéndose efectivo el seguro de caución de anticipo, sin perjuicio de las demás sanciones que correspondan. El total del anticipo le será descontado al CONTRATISTA en el primer pago que se realice. B.ii) Primer pago: por el sesenta por ciento (60%) del valor total del CONTRATO menos el cien por ciento (100%) del anticipo otorgado al CONTRATISTA, cuando la OBRA presente el sesenta por ciento (60%) de avance físico en su construcción, así como la presentación por parte del CONTRATISTA de los documentos establecidos en la literal C) sub literal C.ii), de la presente cláusula; B.iii) Segundo pago: por el veinticinco por ciento (25%) del valor total del CONTRATO, cuando la OBRA presente el ochenta y cinco por ciento (85%) de avance físico en su construcción, así como la presentación por parte del CONTRATISTA de los documentos establecidos en la literal C) sub literal C.ii), de la presente cláusula; B.iv) Pago final: por el quince por ciento (15%) del valor total del CONTRATO, cuando la OBRA esté finalizada al cien por ciento (100%) en su construcción, así como la presentación por parte del CONTRATISTA de los documentos establecidos en la literal C) sub literal C.iii), de la presente cláusula. C). Documentos necesarios para el pago. El CONTRATISTA deberá presentar la siguiente documentación: C.i) Anticipo: Solicitud del anticipo por el CONTRATISTA dirigida a la GERENCIA; recibo numerado a nombre del INDE; informe del SUPERVISOR DEL CONTRATO, que haga constar que se realizó el replanteo de la OBRA; programa de inversión del anticipo elaborado por el CONTRATISTA, firmado y sellado; cronograma de ejecución de los trabajos elaborado por el CONTRATISTA, firmado y sellado; copia del CONTRATO SICOA; copia del CONTRATO DE OBRA; copia de la póliza del seguro de caución de anticipo con su respectivo dictamen favorable de Asesoría Jurídica Corporativa del INDE; copia de la póliza del seguro de caución de cumplimiento del CONTRATO con su respectivo dictamen favorable de Asesoría Jurídica Corporativa del INDE; copia de la póliza del seguro de responsabilidad civil contractual con su respectivo dictamen favorable de Asesoría Jurídica Corporativa del INDE. C.ii) Primer y segundo pago: Solicitud de pago del CONTRATISTA dirigida a la GERENCIA; Factura Electrónica en Línea -FEL-, indicando en forma impresa el régimen afecto al Impuesto Sobre la Renta -ISR-; fotocopia autenticada de la licencia extendida por la DISTRIBUIDORA (únicamente para el primer pago); copia de la solicitud de supervisión de avance de la OBRA; copia del informe de supervisión del SUPERVISOR DEL CONTRATO; copia de la póliza vigente o endosos vigentes (si hubieren) del seguro de caución de anticipo con sus respectivos dictámenes favorables de Asesoría Jurídica Corporativa del INDE (únicamente para el primer pago); copia de la póliza vigente o endosos vigentes (si hubieren) del seguro de caución de cumplimiento del CONTRATO

**CONSTRUCIONA
ORONALOPPEZ**
GERENCIA

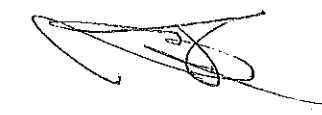
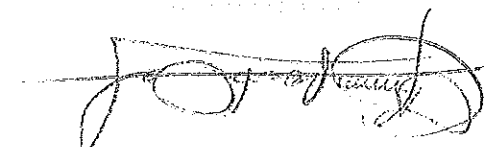

con sus respectivos dictámenes favorables de Asesoría Jurídica Corporativa del INDE; copia de la póliza vigente o endosos vigentes (si hubieren) del seguro de responsabilidad civil contractual con sus respectivos dictámenes favorables de Asesoría Jurídica Corporativa del INDE. C.iii) Pago final: Solicitud de pago del CONTRATISTA dirigida a la GERENCIA; Factura Electrónica en Línea -FEL-, indicando en forma impresa el régimen afecto al Impuesto Sobre la Renta -ISR-; copia del aviso de finalización de la OBRA; copia del informe de supervisión del SUPERVISOR DEL CONTRATO; certificación original del acta de recepción e inspección final de la Comisión Receptora y Liquidadora del INDE; planos finales, según lo requerido en el Capítulo II, numeral 2.1, literal "q" de los Términos de Referencia, también deben estar firmados y sellados por el SUPERVISOR DEL CONTRATO; copia de los documentos de variaciones contractuales (si hubieren); copia de la póliza vigente o endosos vigentes (si hubieren) del seguro de caución de cumplimiento del CONTRATO con sus respectivos dictámenes favorables de Asesoría Jurídica Corporativa del INDE; copia de la póliza vigente o endosos vigentes (si hubieren) del seguro de responsabilidad civil contractual con sus respectivos dictámenes favorables de Asesoría Jurídica Corporativa del INDE; copia de la póliza del seguro de caución de conservación de calidad y funcionamiento de la obra con su respectivo dictamen favorable de Asesoría Jurídica Corporativa del INDE; copia de la póliza del seguro de caución de saldos deudores con su respectivo dictamen favorable de Asesoría Jurídica Corporativa del INDE. **SEXTA: PARTIDA PRESUPUESTARIA.** Los pagos que se deriven de la OBRA contenida en el contrato, se efectuarán con cargo a la partida presupuestaria 2023-21100080-104-14-00-001-000-120-2021 de la Gerencia de Electrificación Rural y Obras del presupuesto vigente o la que se designe en los próximos ejercicios presupuestarios. **SÉPTIMA: IMPUESTOS, PERMISOS, LICENCIAS Y RESOLUCIONES.** El Contratista está obligado ante el Fisco al pago de los impuestos que de conformidad con la ley le corresponda derivado de este contrato, así mismo deberá obtener todos los permisos, licencias y resoluciones necesarios para la ejecución de la obra. **OCTAVA: SEGUROS:** El Contratista deberá presentar los seguros que se le requieran. Los mismos deberán formalizarse mediante póliza extendida a favor del Instituto Nacional de Electrificación -INDE-, por una institución debidamente autorizada para operar en la República de Guatemala, de reconocida solvencia y capacidad financiera, aceptada por el INDE y en la moneda en que se presente la OFERTA y se efectúe la adjudicación, en los cuales se debe indicar, que en caso de incumplimiento por parte del CONTRATISTA, los mismos se harán efectivos por la aseguradora con el simple requerimiento del INDE, sin necesidad de trámite administrativo o actuación judicial. El ADMINISTRADOR del CONTRATO, será el único responsable de solicitar y velar por la vigencia de los seguros incluidos en este contrato, quien a su vez mantendrá informado al SUPERVISOR DEL CONTRATO. El CONTRATISTA deberá presentar los Seguros que se le requieran, en la Gerencia de Electrificación Rural y Obras. La División de Obras y Contratos incorporará los documentos de soporte necesarios (se exceptúa copia de Contratos Administrativos) quien posteriormente deberá trasladarlos a Asesoría Jurídica

GERENCIA

**CONSTRUCCION
GERENCIA
LÓPEZ**

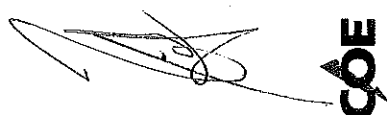
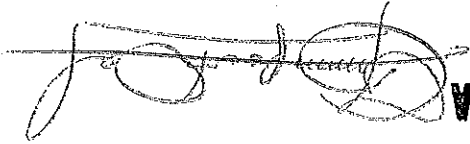

Corporativa para su respectivo dictamen. **Ocho punto uno (8.1) Seguro de caución de cumplimiento de CONTRATO DE OBRA:** El CONTRATISTA debe constituir y presentar un seguro de caución de cumplimiento que garantice el cumplimiento de la totalidad de las condiciones y obligaciones establecidas en el presente CONTRATO DE OBRA. Este seguro de caución debe ser presentado dentro de los diez (10) días hábiles siguientes de la entrega al CONTRATISTA de la fotocopia del CONTRATO DE OBRA con su número de registro de control interno, el cual debe otorgarse por el veinte por ciento (20%) del valor del CONTRATO DE OBRA y estará vigente desde la fecha de suscripción del CONTRATO DE OBRA hasta por cuatro (4) meses posteriores al vencimiento del plazo del CONTRATO DE OBRA antes referido, en el entendido que en caso el plazo del CONTRATO DE OBRA se prorrogue, el CONTRATISTA debe prorrogar también la presente garantía. Si el CONTRATISTA incumple con las condiciones y obligaciones contraídas en el CONTRATO DE OBRA que oportunamente suscriba, el seguro de caución de cumplimiento se ejecutará con base al informe del SUPERVISOR DE CONTRATO con el visto bueno del ADMINISTRADOR DEL CONTRATO, presentado por la GERENCIA a la GERENCIA GENERAL, por medio de quien ésta designe. En la póliza del seguro de caución de cumplimiento se debe indicar, que en caso de incumplimiento por parte del CONTRATISTA, el mismo se hará efectivo por la Aseguradora con el simple requerimiento del INDE, sin necesidad de trámite administrativo o actuación judicial. **Ocho punto dos (8.2) Seguro de caución de anticipo de CONTRATO DE OBRA** Previo a que se otorgue el anticipo correspondiente, el CONTRATISTA debe constituir a favor y a entera satisfacción del INDE un seguro que cubra el cien por ciento (100%) de su valor, para garantizar su correcta utilización y estará vigente por el plazo del CONTRATO DE OBRA y deberá ampliar su vigencia hasta su total amortización. En la póliza del seguro de caución de anticipo se debe indicar, que en caso de incumplimiento por parte del CONTRATISTA, el mismo se hará efectivo por la Aseguradora con el simple requerimiento del INDE, sin necesidad de trámite administrativo o actuación judicial. **Ocho punto tres (8.3) Seguro de caución de conservación de calidad y funcionamiento del CONTRATO DE OBRA** Dentro de los diez (10) días hábiles posteriores a que se le entregue al CONTRATISTA la certificación del acta de recepción final emitida por la COMISIÓN, éste responderá por la calidad y funcionamiento de la OBRA, mediante un seguro de caución por el quince por ciento (15%) del valor total del CONTRATO DE OBRA y cubrirá el valor de las reparaciones de las fallas y/o desperfectos que le sean imputables y que aparecieren en el tiempo de responsabilidad. Si el CONTRATISTA no presenta este seguro de caución dentro del plazo establecido, el INDE ejecutará el seguro de caución de cumplimiento. Este seguro de caución sustituirá el seguro de caución de cumplimiento y debe de estar vigente durante dieciocho (18) meses contados a partir de la fecha del acta de recepción final de la OBRA. El vencimiento del tiempo de responsabilidad previsto en el párrafo anterior, no exime al CONTRATISTA de la responsabilidad por destrucción o deterioro de los bienes debido a dolo o culpa de su parte

**CONSTRUCCION
OSCAR LOPEZ**
GERENCIA

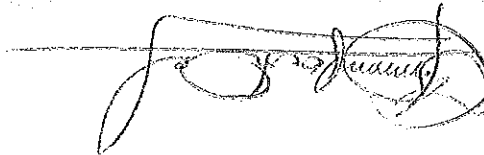

por el plazo de cinco (5) años, contados a partir de la fecha de recepción definitiva de la
7a. Avenida 2-29, Zona 9, Edificio La Torre, Guatemala, C. A.
Pbx: (502)2422-1800 • www.inde.gob.gt

OBRA. En la póliza del seguro de caución de conservación de calidad y funcionamiento se debe indicar, que en caso de incumplimiento por parte del CONTRATISTA, el mismo se hará efectivo por la Aseguradora con el simple requerimiento del INDE, sin necesidad de trámite administrativo o actuación judicial. **Ocho punto cuatro (8.4) Seguro de caución de saldos deudores del CONTRATO DE OBRA** Para garantizar el pago de saldos deudores que pudieran resultar a favor del INDE o de terceros en la liquidación, el CONTRATISTA debe presentar seguro de caución por el cinco por ciento (5%) del valor original del CONTRATO DE OBRA, dentro de los diez (10) días hábiles posteriores a que se le entregue al CONTRATISTA la certificación del acta de recepción final por parte de la COMISIÓN y estará vigente por trescientos sesenta y cinco (365) días calendario. Aprobada la liquidación, si no hubiere saldos deudores, se cancelará esta garantía. En la póliza del seguro de saldos deudores se debe indicar, que, en caso de incumplimiento por parte del CONTRATISTA, el mismo se hará efectivo por la Aseguradora con el simple requerimiento del INDE, sin necesidad de trámite administrativo o actuación judicial. **Ocho punto cinco (8.5) Seguro de responsabilidad civil contractual del CONTRATO DE OBRA.** El CONTRATISTA debe adquirir un seguro de responsabilidad civil, por un valor equivalente al dos por ciento (2%) del valor total del CONTRATO DE OBRA, no pudiendo ser el seguro mencionado menor de cincuenta mil quetzales (Q. 50,000.00), que cubra daños a terceros o a bienes propiedad del INDE, ocasionados por el CONTRATISTA y/o su personal. El CONTRATISTA en todo caso debe indemnizar a los afectados y dejar a salvo al INDE, sus funcionarios, agentes y empleados de los reclamos que pudieren surgir debido al mal uso de cualesquiera aparatos, equipos, materiales o procedimientos patentados o con derechos reservados y deberá indemnizar al INDE por cualquier costo de daños a que se viere obligado a pagar por tal infracción en cualquier tiempo durante la ejecución del CONTRATO DE OBRA. Este seguro deberá estar vigente durante el plazo del contrato y presentarse juntamente con el seguro de caución de cumplimiento del CONTRATO DE OBRA. **NOVENA: SANCIONES POR RETRASO.** El retraso del CONTRATISTA en la entrega de la OBRA, en el plazo previsto, por causas imputables a él, se sancionará dentro de los cinco (5) días hábiles posteriores a que se haya certificado el incumplimiento, con el pago de una multa por cada día hábil de atraso del uno punto cinco por millar (1.5 ‰) del valor de la contratación y en los casos de entregas periódicas, la sanción se calculará solamente sobre el valor de la o las entregas en que se diera el retraso, el porcentaje de la sanción sumado no podrá exceder del cinco por ciento (5%) del valor total de la negociación, la que se calculará bajo la responsabilidad directa de la UNIDAD EJECUTORA e impuesta por la GERENCIA. Para el efecto el cómputo del retraso, se hará en base a días hábiles de atraso, lo que se deberá hacer constar en las actas correspondientes a requerimiento por escrito del CONTRATISTA, la multa puede ser deducida del último pago. **DÉCIMA: FUERZA MAYOR Y CASO FORTUITO.** Cuando las facultades del INDE o del CONTRATISTA para cumplir debidamente con sus obligaciones contractuales, sean obstaculizadas, perjudicadas, interrumpidas o de cualquier forma demoradas, por acciones, fuerza o

GERENCIA

**GERENCIA
GERENCIA
GERENCIA
GERENCIA
GERENCIA**

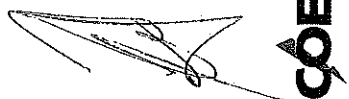
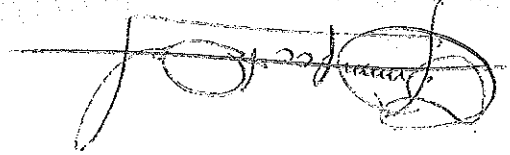

circunstancias naturales o de otra índole, pero totalmente fuera de control de las partes afectadas, tales como: incendios, rayos, epidemias, tormentas, explosiones, huelgas, disturbios callejeros, vandalismo, sabotaje, rebeliones, deslizos, terremotos, erupciones volcánicas, inundaciones, crecidas de ríos, acciones hostiles, guerras, invasiones, demoras en el trámite de aprobación de descargos por parte de los entes reguladores del sistema eléctrico del país, demoras en el trámite de servidumbres de conducción de energía eléctrica, demora en la autorización de permisos y licencias por parte de entes externos se considerará como un caso de fuerza mayor o caso fortuito. La parte afectada por una situación como las indicadas anteriormente, está obligada a: a) Informar a la otra parte, por el medio más expedito posible, sobre las circunstancias y el impacto ocasionado; b) Tomar todas las precauciones posibles para proteger y preservar la totalidad de los recursos afectados; c) Tratar de obtener con toda diligencia y dedicación la superación, reducción o desaparición de las causas que la provocaron; d) Solicitar, si procediere, prórroga del plazo, dentro de los diez (10) días de acaecido el hecho, conforme a lo establecido en el artículo sesenta y cuatro (64) del REGLAMENTO. En caso de desacuerdo entre el INDE y el CONTRATISTA en lo que respecta a la interpretación y duración de las condiciones existentes en los casos de fuerza mayor o caso fortuito descritas con anterioridad, las mismas se resolverán de acuerdo a lo establecido en la cláusula siguiente. **DÉCIMA PRIMERA: CONTROVERSIAS.** Toda controversia que surja entre el CONTRATISTA y el INDE, relativa al cumplimiento, interpretación, aplicación y efectos del presente CONTRATO, agotada la fase conciliatoria entre las partes y el procedimiento administrativo, se someterá a la jurisdicción del Tribunal de lo Contencioso Administrativo. No obstante lo anterior, el INDE se reserva el derecho de someter a arbitraje la controversia, siempre que así se convenga entre las partes. **DÉCIMA SEGUNDA: RECHAZO.** LA GERENCIA estará en todo momento en su derecho de rechazar la OBRA que no satisfaga los requerimientos establecidos relativos a las especificaciones y valores técnicos solicitados en los Términos de Referencia. **DÉCIMA TERCERA: TERMINACIÓN DEL CONTRATO.** Son causas de terminación del CONTRATO: a) En caso de negligencia comprobada del CONTRATISTA; b) Por incumplimiento de las obligaciones contractuales; c) Por las demás causas previstas en la legislación vigente; d) Si el CONTRATISTA no mantiene vigentes las garantías establecidas; e) Si el CONTRATISTA no se presenta a cobrar el anticipo en Tesorería General del INDE en el plazo que se le indique y, f) Por mutuo acuerdo. El INDE en los casos indicados en las literales a), b), c), d) y e) puede dar por terminado el CONTRATO en cualquier momento sin responsabilidad de su parte y sin necesidad de resolución judicial alguna, previa certificación del acta administrativa en la que se haga constar la causal por parte de la UNIDAD EJECUTORA, mediante resolución emitida por la autoridad que autorizó la negociación. **DÉCIMA CUARTA: OBLIGACIONES Y PROHIBICIONES DEL CONTRATISTA. A) OBLIGACIONES.** El CONTRATISTA está obligado a: a) Cumplir con la legislación vigente en la República de Guatemala; b) Cumplir con el presente CONTRATO; c) Suministrar información que le sea requerida por el Administrador y

**CONSTRUCTORA
GONNOLA LOPEZ**
GERENCIA

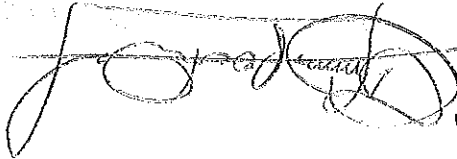

Supervisor del Contrato; d) Presentar la documentación requerida en este CONTRATO; e) Presentarse a retirar la copia del CONTRATO con su número de registro interno en el plazo establecido; f) Presentar los seguros solicitados dentro del plazo establecido; g) El CONTRATISTA es totalmente responsable de la seguridad operativa y física de las instalaciones existentes involucradas del INDE durante la ejecución de la obra; h) El CONTRATISTA asume toda la responsabilidad laboral, civil, penal o de cualquier otra índole por daños personales o materiales que cause por cuenta propia su personal o terceros, derivados de accidentes o eventos que puedan suceder durante la ejecución de la obra, pero se reserva el derecho de suspender la obra si detecta actos inseguros; i) Atender todas las normas y disposiciones de mitigación ambiental que exija el Ministerio de Ambiente y Recursos Naturales, sin costo alguno para el INDE; j) Responder de todos los pagos laborales y prestaciones de sus empleados o trabajadores, quienes no podrán invocar relación laboral alguna con el INDE; k) Atender y resolver todos y cada uno de los reclamos o aclaraciones que se le presenten dentro del plazo contractual y de garantía, que por alguna razón el SUPERVISOR DEL CONTRATO le reporte de forma escrita, respondiéndolo al reclamo o aclaración en un plazo no mayor a diez días hábiles de que le sea notificado, caso contrario se le hará efectivo el respectivo Seguro de Caucción; l) En caso de presentar atraso en la ejecución de la obra, debe realizar las acciones necesarias y presentar el plan de contingencias al Supervisor del Contrato, para definir el cronograma de ejecución, quedando sujeto a las sanciones establecidas en los Términos de Referencia; m) Presentarse a cobrar el anticipo en Tesorería General del INDE, dentro del plazo que se le indique. **B) PROHIBICIONES:** El CONTRATISTA tiene prohibido: a) Requerir ayuda de la Unidad Ejecutora, para la realización de sus tareas específicas; b) Ceder derechos de contratación total o parcialmente; c) Subcontratar trabajos que no hayan sido aprobados y especificados en su oferta; d) Requerir al INDE mano de obra, equipos materiales, hospedaje, alimentación y transporte que pudieran necesitar para la ejecución de este CONTRATO. **DÉCIMA QUINTA: LUGAR PARA RECIBIR NOTIFICACIONES.** El INDE señala como lugar para recibir notificaciones y citaciones la séptima (7ª) avenida dos guion veintinueve (2-29), zona nueve (9), Edificio La Torre, nivel menos dos (N-2), de esta Ciudad, Gerencia de Electrificación Rural y Obras del INDE y el CONTRATISTA señala la Manzana "H" Sector cinco guion treinta y ocho (5-38) zona siete (7) Colonia Prados de Villa Hermosa, Municipio de San Miguel Petapa, Departamento de Guatemala y la dirección de correo electrónico, indicada en la carta de presentación de su oferta. Quedamos enteradas ambas partes que cualquier cambio de dirección deberán hacerlo saber en forma inmediata y por escrito, en el entendido que de no hacerlo se tendrá por bien hechas las notificaciones, citaciones o emplazamientos en las direcciones antes señaladas por cada una de las partes.

Queda obligado el Contratista a dar aviso a la GERENCIA de cualquier cambio de que fuera objeto su representada, en cuanto a su Razón o Denominación Social. Manifiesta el CONTRATISTA que renuncia al fuero de su domicilio y se somete a los Tribunales que el INDE elija, si fuera el caso. **DÉCIMA SEXTA: AMPLIACIÓN Y VARIACIÓN EN EL**

7a. Avenida 2-29, Zona 9, Edificio La Torre, Guatemala, C. A.
PBX: (502)2422-1800 • www.inde.gob.gt

CONTRATISTA
GERENCIA

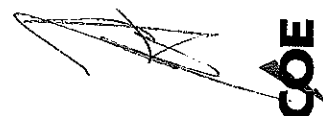
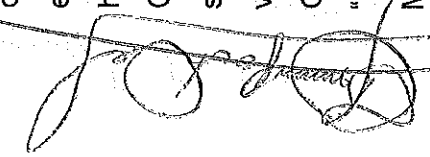

CONTRATO DE OBRA: A) AMPLIACIÓN: Las ampliaciones en el valor del CONTRATO DE OBRA pueden efectuarse hasta en un veinticinco por ciento (25%) de su valor original, cuya aprobación corresponderá según su monto por la autoridad que haya aprobado el CONTRATO DE OBRA. En aquellos casos en los cuales sea necesaria una ampliación mayor, ésta debe ser autorizada por la AUTORIDAD SUPREMA hasta por un monto máximo del cuarenta por ciento (40%) del valor original del CONTRATO DE OBRA. **B) VARIACIÓN:** Las variaciones en el monto del CONTRATO DE OBRA deben efectuarse a través de los siguientes documentos: A) ORDEN DE TRABAJO SUPLEMENTARIO (OTS): instrumento para las cantidades adicionales en los renglones de trabajo contratados, a los precios establecidos en el CONTRATO DE OBRA; B) ACUERDO DE TRABAJO EXTRA (ATE): instrumento para la contratación de renglones de trabajo no contemplados en el CONTRATO DE OBRA original. Los precios serán negociados entre las partes. C) ORDEN DE CAMBIO (OC): instrumento para la reducción de los renglones contratados que no sea necesario ejecutar. Estos documentos de variación deben contar con la aceptación de ambas partes y estar debidamente respaldados. **DÉCIMA SÉPTIMA: RECEPCIÓN Y LIQUIDACIÓN FINAL DEL CONTRATO DE OBRA. A) RECEPCIÓN.** Cuando la OBRA esté terminada, el CONTRATISTA debe dar aviso por escrito al SUPERVISOR DEL CONTRATO DE OBRA, a efecto de dar por finalizado el plazo contractual, siempre y cuando a criterio del SUPERVISOR DEL CONTRATO DE OBRA esté totalmente terminada, informando en un plazo no mayor de diez (10) días hábiles a partir del aviso del CONTRATISTA, a la GERENCIA. En caso contrario, el plazo contractual no se dará por finalizado. Con el informe presentado por el SUPERVISOR DEL CONTRATO DE OBRA, la GERENCIA nombrará una Comisión Receptora y Liquidadora integrada por tres (3) miembros, debiendo el SUPERVISOR DEL CONTRATO DE OBRA actuar como apoyo técnico de la COMISIÓN; quien hará la verificación e inspección final de la OBRA procediendo a su recepción final. Recibido el informe del SUPERVISOR DEL CONTRATO, la COMISIÓN tendrá diez (10) días hábiles para: i) Si todo está a conformidad, emitir el Acta de Recepción Final; ii) Si la OBRA no estuviere ejecutada conforme al CONTRATO DE OBRA suscrito, la COMISIÓN deberá rendir informe a la GERENCIA y al SUPERVISOR DEL CONTRATO, debiendo este último notificar al CONTRATISTA, para que proceda a corregir las deficiencias detectadas dentro del plazo que se le señale. Cuando la Comisión establezca que la obra se encuentra conforme al Contrato celebrado, suscribirá el Acta de Recepción respectiva. **B) LIQUIDACIÓN FINAL DEL CONTRATO DE OBRA.** La COMISIÓN deberá proceder a la suscripción del Acta de Liquidación del CONTRATO DE OBRA dentro de un plazo de treinta y cinco (35) días hábiles a partir de haberse efectuado el último pago. Si transcurridos estos plazos no se han suscrito las actas de liquidación, siempre y cuando haya aclarado los aspectos que le fueron solicitados, el CONTRATISTA puede presentar a la GERENCIA un proyecto de liquidación del CONTRATO, el que debe ser aprobado o improbadado dentro del plazo de diez (10) días hábiles. La liquidación del CONTRATO DE OBRA, debe ser aprobada por la autoridad que aprobó la contratación y si

**CONSTRUCTORA
OSCARA LOPEZ**
GERENCIA

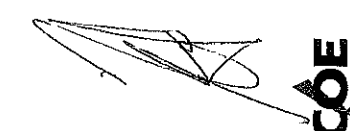
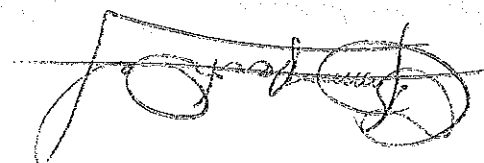

fuere procedente, las partes se otorgarán finiquito mutuo. **DÉCIMA OCTAVA: REPRESENTACIONES.** A) REPRESENTANTE DEL INDE. Durante la ejecución del CONTRATO el INDE, estará representado ante el CONTRATISTA, por el SUPERVISOR DEL CONTRATO, quien deberá ser nombrado por LA GERENCIA dentro de los cinco días hábiles siguientes a la fecha de que ésta reciba la copia del contrato debidamente registrado con el número de control interno del INDE, lo cual se hará del conocimiento por escrito al CONTRATISTA en forma inmediata; y, B) REPRESENTACIÓN DEL CONTRATISTA: El CONTRATISTA estará representado en sus actuaciones por su representante legal y en la ejecución del CONTRATO por el RESPONSABLE TÉCNICO DE OBRA, cuyo nombramiento se comunicará por escrito al INDE, dirigido a LA GERENCIA, por medio de una nota simple firmada por el CONTRATISTA, dentro de los cinco días hábiles de haber recibido la copia del contrato debidamente registrado con el número de control interno del INDE. **DÉCIMA NOVENA: COHECHO EL CONTRATISTA,** manifiesta que conoce las penas relativas al delito de cohecho así como las disposiciones contenidas en el "Capítulo III del Título XIII" del Decreto número diecisiete guion setenta y tres del Congreso de la República de Guatemala, Código Penal y las normas jurídicas que facultan a la autoridad correspondiente del INDE, para aplicar las sanciones administrativas que pudieren corresponderle, incluyendo la inhabilitación. **VIGÉSIMA: APROBACIÓN Y ACEPTACIÓN:**

A) APROBACIÓN. La suscripción del presente Contrato de Obra fue autorizado por el Gerente General mediante providencia GG guion P guion doscientos veintiseis guion dos mil veintitrés (GG-P-226-2023) de fecha ocho (8) de junio del dos mil veintitrés (2023), el cual queda aprobado por el Gerente General, con la suscripción del mismo. **B) ACEPTACIÓN.** En los términos y condiciones estipulados, los otorgantes en la calidad con que actuamos, ACEPTAMOS el contenido del presente CONTRATO, el cual previa lectura de lo escrito y enterados de su contenido, objeto, validez y demás efectos legales, lo ratificamos, aceptamos y firmamos en once (11) hojas de papel bond, tamaño oficio con membrete del Instituto Nacional de Electrificación -INDE-, impresas únicamente en su anverso.

ING. RAMÓN ANIBAL ROMERO SOTO
GERENTE GENERAL-INDE

**CONSTRUCTORA
OCHOA LOPEZ**
GERENCIA

SAMUEL PORFIRIO OCHOA DE LEÓN
Propietario de la empresa mercantil
CONSTRUCTORA OCHOA LOPEZ